

initia 3

2.24 VMC

2.24 FF

**Notice d'emploi et d'installation
destinée à l'utilisateur et à l'installateur**





Cher Client,

Nous sommes heureux que vous ayez choisi notre produit.

Les chaudières sont fabriquées dans le souci de vous donner entière satisfaction, en respectant les normes de sécurité les plus strictes ainsi que les normes de qualité les plus sévères. En effet, l'entreprise est homologuée ISO 9001 afin de vous assurer d'un niveau de qualité parmi les meilleurs.

Afin que votre produit vous apporte le meilleur service, nous vous conseillons de lire attentivement la présente notice avant toute utilisation. Les informations qu'elle contient vous permettront de tirer le meilleur parti de votre chaudière.

Attention:

Les différentes parties de l'emballage doivent être tenues hors de portée des enfants.

Entretenez régulièrement votre installation

L'entretien annuel de votre chaudière est obligatoire aux termes de la législation en vigueur. Il devra être effectué une fois par an par un professionnel qualifié:

- l'entretien de la chaudière (vérification, réglage, nettoyage, remplacement de pièces d'usure normale et détartrage éventuel);

- la vérification de l'étanchéité du conduit de la ventouse et du terminal.

Pour toutes les opérations d'entretien de votre chaudière, des formules de contrat d'entretien annuel peuvent vous être proposées par des prestataires de services. Consultez votre installateur ou nos services commerciaux.

La garantie du constructeur, qui couvre les défauts de fabrication, ne doit pas être confondue avec les opérations décrites ci-dessus.

Garantie

Pour bénéficier de la garantie, l'appareil doit avoir été installé et mis en service par un professionnel conformément à la législation en vigueur, aux règles de l'art et DTU, ainsi qu'aux instructions de montage et de mise en service figurant dans la notice.

Ces modèles de chaudières possèdent le marquage CE conformément aux conditions essentielles des

Directives suivantes :

- Directive gaz 90/396/CEE
- Directive Rendements 92/42/CEE
- Directive compatibilité électromagnétique 89/336/CEE
- Directive basse tension 73/23/CEE



INSTRUCTIONS DESTINÉES À L'UTILISATEUR

- | | |
|---|---|
| 1. Recommandations avant l'installation | 4 |
| 2. Recommandations avant la mise en marche | 4 |
| 3. Mise en marche de la chaudière | 5 |
| 4. Réglage température chauffage et eau chaude sanitaire (E.C.S.) | 6 |
| 5. Remplissage installation | 7 |
| 6. Arrêt de la chaudière | 7 |
| 7. Changement de gaz | 7 |
| 8. Arrêt prolongé de l'installation. Protection contre le gel | 7 |
| 9. Signalisations-Déclenchement des dispositifs de sécurité | 8 |
| 10. Instructions de maintenance régulière | 8 |

INSTRUCTIONS DESTINÉES À L'INSTALLATEUR

- | | |
|---|-------|
| 11. Recommandations générales | 9 |
| 12. Recommandations avant l'installation | 10 |
| 13. Installation de la chaudière | 11 |
| 14. Dimensions de la chaudière | 11 |
| 15. Installation des conduits d'évacuation - aspiration | 12 |
| 16. Raccordement électrique | 14 |
| 17. Installation d'un thermostat d'ambiance | 15 |
| 18. Modalité pour le passage à un autre type de gaz | 15 |
| 19. Ecran d'affichage | 17 |
| 20. Paramétrage | 17 |
| 21. Dispositifs de réglage et de sécurité | 19 |
| 22. Vérification Sécurité VMC gaz - pour chaudière Initia3 2.24 VMC | 20 |
| 23. Positionnement de l'électrode d'allumage et détection de flamme | 21 |
| 24. Vérification des paramètres de combustion | 22 |
| 25. Caractéristiques débit/hauteur manométrique | 22 |
| 26. Raccordement de la sonde extérieure | 23 |
| 27. Fonction solaire | 24 |
| 28. Fonction préchauffage | 24 |
| 29. Détartrage du circuit sanitaire | 25 |
| 30. Démontage de l'échangeur eau-eau | 25 |
| 31. Nettoyage du filtre eau froide | 25 |
| 32. Schéma fonctionnel des circuits | 26-27 |
| 33. Schéma de raccordement des connecteurs | 28-29 |
| 34. Caractéristiques techniques | 32 |

1. RECOMMANDATIONS AVANT L'INSTALLATION

Cette chaudière permet de chauffer l'eau à une température inférieure de celle d'ébullition à pression atmosphérique. Elle doit être raccordée à une installation de chauffage et à un réseau de distribution d'eau chaude sanitaire, en compatibilité avec ses performances et sa puissance.

Faire raccorder la chaudière par un technicien professionnellement qualifié, et procéder aux opérations suivantes :

- a) Vérifier que la chaudière peut fonctionner avec le type de gaz disponible. Pour cela, il suffit de vérifier la mention sur l'emballage et la plaquette sur l'appareil.
- b) Vérifier que le tirage de la cheminée est bon, qu'il ne présente aucun étranglement et qu'il ne comporte aucune évacuation d'autres appareils, sauf si le conduit montant est prévu pour servir plusieurs utilisateurs conformément aux normes et prescriptions spécifiques en vigueur.
- c) En cas de raccords sur d'anciens conduits montants, vérifier que ces derniers sont propres pour éviter que les dépôts de suie ne bouchent le passage des fumées en se détachant des parois durant le fonctionnement.
- d) Il est également indispensable de prendre les précautions suivantes afin de préserver le fonctionnement et la garantie de l'appareil :

1. Circuit sanitaire :

- 1.1. Si la dureté de l'eau dépasse la valeur de 20 °F (1 °F = 10 mg de carbonate de calcium par litre d'eau), installer un doseur de polyphosphates ou un système similaire conforme aux normes en vigueur.
- 1.2. Procéder à un nettoyage complet de l'installation après avoir installé l'appareil et avant de l'utiliser.

2. Circuit de chauffage

2.1. nouvelle installation

Avant d'installer la chaudière, nettoyer le circuit afin d'éliminer tout résidu de filetage, soudure et tout solvant avec des produits spécifiques disponibles dans le commerce, non acides et non alcalins, qui n'attaquent pas les métaux, les parties en plastique et le caoutchouc. Les produits recommandés pour le nettoyage sont : SENTINEL X300 ou X400 et FERNOX Régénérateur pour installations de chauffage. Avant de les utiliser, nous vous invitons à suivre attentivement les instructions fournies avec les produits.

2.2. ancienne installation

Avant d'installer la chaudière, vidanger le circuit pour éliminer les boues et les contaminants avec des produits spécifiques disponibles dans le commerce et cités au point 2.1.

Pour protéger l'installation des incrustations, utiliser des produits inhibiteurs tels que SENTINEL X100 et FERNOX Protection des installations de chauffage. Avant de les utiliser, nous vous invitons à suivre attentivement les instructions fournies avec les produits.

La présence de dépôts dans l'installation de chauffage entraîne des problèmes de fonctionnement pour la chaudière (surchauffe et échangeur bruyant).

Le non-respect des points précédents annule la garantie

2. RECOMMANDATIONS AVANT LA MISE EN MARCHÉ

Le premier allumage doit obligatoirement être effectué par Service d'Assistance Technique agréé qui devra vérifier :

- a) Que les données mentionnées sur la plaque correspondent à celles des réseaux d'alimentation (électricité, eau, gaz).
- b) Que l'installation est conforme aux normes en vigueur.
- c) Que le circuit électrique avec mise à la terre a été effectué correctement.

Le non-respect des points précédents annule la garantie.

Ôter la pellicule de protection de la chaudière avant de la mettre en marche. Ne pas utiliser d'outils ni de matériaux abrasifs pour cette opération afin de ne pas endommager les parties peintes.

3. MISE EN MARCHÉ DE LA CHAUDIÈRE

FR

Pour mettre la chaudière en marche correctement, procéder de la façon suivante :

- Mettre la chaudière sous tension.
- Ouvrir le robinet du gaz ;
- Appuyer sur la touche , pendant au moins deux secondes, pour sélectionner le mode de fonctionnement de la chaudière en suivant les explications au paragraphe 3.2)

Remarque : en sélectionnant le mode de fonctionnement **ÉTÉ**, la chaudière fonctionnera uniquement en cas de prélèvement sanitaire.

- Pour programmer la température choisie en mode chauffage et en mode sanitaire, appuyer sur les touches +/- en suivant les explications au paragraphe 4.

Attention : Lors du premier allumage, tant que l'air contenu dans les conduits de gaz n'a pas été évacué, il se peut que le brûleur ne s'allume pas immédiatement et cela peut entraîner une mise en sécurité de la chaudière. Si tel est le cas, nous vous conseillons de répéter la procédure d'allumage jusqu'à ce que le brûleur soit alimenté en gaz, et d'appuyer sur la touche **R** pendant au moins 2 secondes.

LÉGENDE ECRAN

 Fonctionnement en mode Chauffage

 Fonctionnement en mode Sanitaire (E.C.S.)

 Flamme présente - niveau de puissance = 25% (le brûleur s'allume)

 Niveaux de puissance chaudière (3 niveaux de puissance)

 DEFAULT

R RESET

 Pression d'eau FAIBLE

888 °C Signalisation numérique (température, codes d'erreur, etc)

ECO FONCTION ACTIVÉE (voir paragraphe 4)

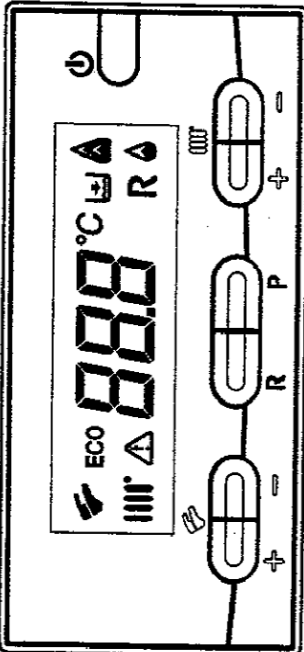

1002 2011

LÉGENDE DES TOUCHES

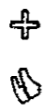
 + Réglage température eau sanitaire ECS

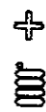
 - Réglage température Chauffage

R RESET

P ECO - COMFORT

 MODE DE FONCTIONNEMENT CHAUDIÈRE (voir paragraphe 3.2)





Figure 1

3.1 SIGNIFICATION DU SYMBOLE

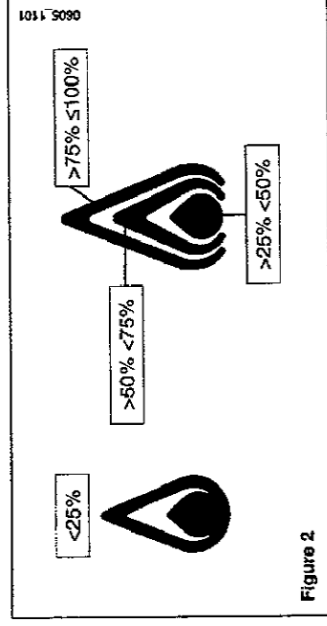
Lorsque la chaudière est en marche, l'écran peut visualiser 4 différents niveaux de puissance correspondant au degré de modulation de la chaudière, comme le montre la figure 2.



3.2 MODES DE FONCTIONNEMENT DE LA CHAUDIÈRE

Les modes de la chaudière à gaz sont : **OFF (Arrêt)** - **ÉTÉ** () - **HIVER** () - **CHAUFFAGE UNIQ.** () . La sélection du mode s'effectue en appuyant une fois sur la touche  pendant environ 2 secondes.

4. RÉGLAGE TEMPÉRATURE CHAUFFAGE ET EAU CHAUDE SANITAIRE (E.C.S.)

Le réglage de la température du Chauffage () et de l'Eau chaude sanitaire () s'effectue en appuyant sur la touche +/- correspondante (figure 1).

Dès que le brûleur est allumé, l'afficheur visualise le symbole .

CHAUFFAGE

Le système doit être équipé d'un thermostat d'ambiance (consulter les réglementations s'y référant) pour contrôler la température des pièces. Lorsque le mode Chauffage est sélectionné, l'écran affiche un symbole Chauffage () clignotant et la valeur de la température de départ Chauffage (°C).

EAU CHAUDE SANITAIRE (ECS)

Lors d'un prélèvement sanitaire, l'écran affiche un symbole ECS () clignotant et la valeur de température ECS (°C).

Il existe deux valeurs de consigne qu'il est possible de régler rapidement : **ECO** et **COMFORT**. Pour régler les valeurs de température, procéder comme suit :

ECO

La valeur de consigne de la température ECO permet à l'utilisateur de sélectionner rapidement la température correspondante de l'eau chaude sanitaire en appuyant sur la touche **P**. Lorsque la fonction ECO est sélectionnée, l'afficheur indique "eco". Pour régler la valeur de consigne de la température ECO, appuyer sur les touches +/- .

COMFORT

La valeur de consigne de la température COMFORT permet à l'utilisateur de sélectionner rapidement la température correspondante de l'eau chaude sanitaire en appuyant sur la touche **P**. Pour régler la valeur de consigne de la température COMFORT, appuyer sur les touches +/- .

5. REMPLISSAGE INSTALLATION

FR

IMPORTANT : Vérifier régulièrement que la pression, lue sur le manomètre (Figure 3) varie entre 0,7 - 1,5 bar lorsque le circuit est froid. En cas de surpression, agir sur le robinet de vidange de la chaudière; si elle est inférieure, agir sur le robinet de remplissage de la chaudière (figure 3).

Il est conseillé d'ouvrir très lentement ces robinets afin de faciliter la purge de l'air.

Pour procéder à cette opération, la chaudière doit être sur "OFF" (agir sur la touche  - voir paragraphe 3.2).

REMARQUE: En cas de chutes de pression fréquentes, demander l'intervention du Service d'Assistance Technique agréé.

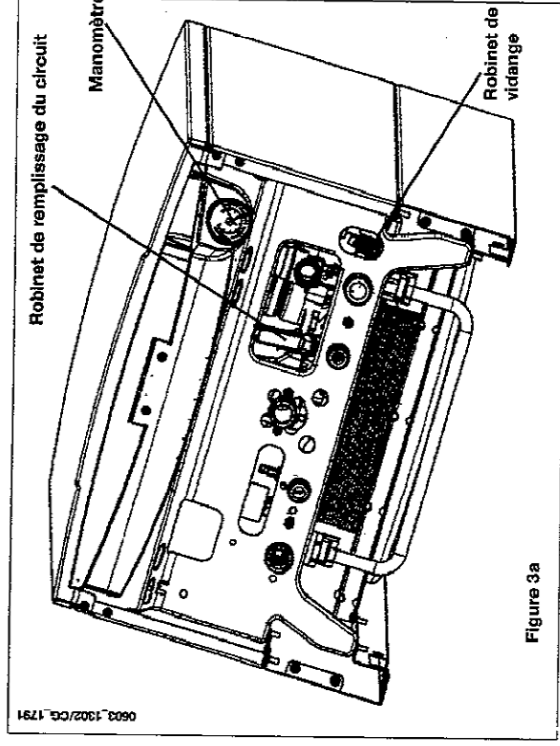

6. ARRÊT DE LA CHAUDIÈRE

Pour éteindre la chaudière, couper l'alimentation électrique de l'appareil. Si la chaudière est sur "OFF" (paragraphe 3.2), les circuits électriques restent sous tension.

7. CHANGEMENT DE GAZ

Les chaudières peuvent fonctionner au gaz méthane et au GPL.

S'il s'avère nécessaire de procéder à une transformation, s'adresser au Service d'Assistance Technique agréé.

8. ARRÊT PROLONGÉ DE L'INSTALLATION. PROTECTION CONTRE LE GEL

Éviter de vider le circuit de chauffage car tout renouvellement d'eau provoque la formation de dépôts de calcaire inutiles et dangereux à l'intérieur de la chaudière et des éléments chauffants. Si le chauffage n'est pas utilisé pendant l'hiver et en cas de risque de gel, il est conseillé de mélanger l'eau du circuit avec des solutions antigel spécifiques (par ex. glycol propylénique associé à des inhibiteurs d'incrustations et corrosions).

La régulation électronique de la chaudière est dotée d'une fonction "antigel" en mode chauffage qui déclenche le brûleur de façon à atteindre une valeur proche de 30°C lorsque la température de départ du circuit est inférieure à 5°C.

Cette fonction se déclenche si :

- * la chaudière est sous tension ;
- * la chaudière est alimentée en gaz ;
- * la pression du circuit est celle prescrite ;
- * la chaudière n'est pas en sécurité.

9. SIGNALISATIONS-DÉCLENCHEMENT DES DISPOSITIFS DE SÉCURITÉ

Les anomalies sont visualisées à l'écran à l'aide d'un code d'erreur (par ex. E01). Les anomalies auxquelles l'utilisateur peut remédier sont indiquées par le symbole **R** (par ex. figure 4). Dans les autres cas, les anomalies sont marquées du symbole **Δ** (par ex. figure 4.1). Pour **REMETTRE EN MARCHÉ** la chaudière, appuyer sur la touche **R** pendant au moins 2 secondes.

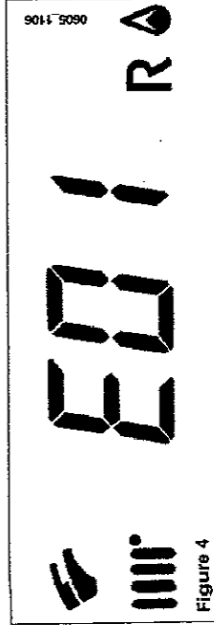

Figure 4

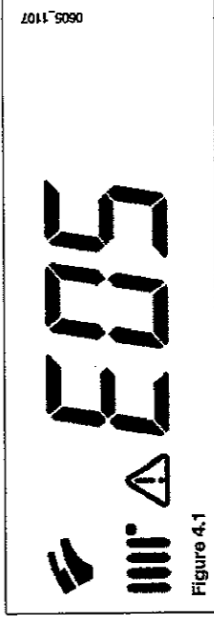

Figure 4.1

CODE AFFICHÉ	TYPE DE PANNE	REMÈDE
E01	Alimentation en gaz défectueuse	Appuyer sur la touche R (figure 1) pendant au moins 2 secondes. Si cette anomalie se produit plusieurs fois, faire appel au centre d'assistance technique agréé.
E02	Déclenchement thermostat de sécurité	Appuyer sur la touche R (figure 1) pendant au moins 2 secondes. Si cette anomalie se produit plusieurs fois, faire appel au centre d'assistance technique agréé.
E03	Déclenchement thermostat des fumées / pressostat fumées	Faire appel au centre d'assistance technique agréé.
E04	Erreur de sûreté pour des pertes du signal de flamme très fréquentes	Faire appel au centre d'assistance technique agréé.
E05	Sonde NTC chauffage central en panne	Faire appel au centre d'assistance technique agréé.
E06	Sonde NTC sanitaire en panne	Faire appel au centre d'assistance technique agréé.
E10	Pression d'eau INSUFFISANTE	Vérifier si la pression de l'installation est bien celle prescrite. Voir paragraphe 5. Si cette anomalie se produit plusieurs fois, faire appel au centre d'assistance technique agréé.
E25	Dépassement t° max. chaudière (pompe probablement bloquée)	Faire appel au centre d'assistance technique agréé.
E35	Anomalie présence flamme	Appuyer sur la touche R (figure 1) pendant au moins 2 secondes. Si cette anomalie se produit plusieurs fois, faire appel au centre d'assistance technique agréé.
E97	Anomalie fréquence (Hz) d'alimentation électrique	Faire appel au centre d'assistance technique agréé.
E98	Erreur intérieur de la carte électronique	Faire appel au centre d'assistance technique agréé.
E99	Erreur intérieur de la carte électronique	Faire appel au centre d'assistance technique agréé.

Remarque : quand une anomalie se produit, le fond de l'écran clignote avec le code d'erreur.

10. INSTRUCTIONS DE MAINTENANCE RÉGULIÈRE

Pour garantir fonctionnement et sécurité totale à la chaudière, la faire contrôler à la fin de l'hiver par le Service d'Assistance Technique agréé.

Un entretien régulier est toujours synonyme d'économie dans la gestion de l'installation.

Ne pas nettoyer l'habillage de la chaudière avec des substances abrasives, agressives et/ou facilement inflammables (par ex. essence, alcool, etc.) ; toujours procéder au nettoyage lorsque l'appareil est éteint (voir paragraphe 6).

Les remarques et instructions techniques ci-après s'adressent aux installateurs pour leur donner la possibilité d'effectuer une installation parfaite. Les instructions concernant l'allumage et l'utilisation de la chaudière sont contenues dans les instructions destinées à l'utilisateur.

L'installation et l'entretien de l'appareil doivent être effectués par un professionnel qualifié conformément aux textes réglementaires et règles de l'art en vigueur, notamment:

Bâtiments d'habitation

- * Arrêté du 2 août 1977: Règles Techniques et de Sécurité applicables aux installations de gaz combustibles et d'hydrocarbures liquéfiés situées à l'intérieur des bâtiments et de leur dépendances.
- * Norme DTU P 45-204 - Installations de gaz (anciennement DTU n° 61- 1- Installations de gaz - Avril 1982 + additif n°1 Juillet 1984).
- * Règlement Sanitaire Départemental.
- * Norme NF C 15-100 - Installations électriques à basse tension - Règles.

Etablissements recevant du public:

- * Règlement de sécurité contre l'incendie et la panique dans les établissements recevant du public:
 - a) Prescriptions générales pour tous les appareils:
 - * Articles GZ: Installations aux gaz combustibles et hydrocarbures liquéfiés.
 - * Articles CH: Chauffage, ventilation, réfrigération, conditionnement d'air et production de vapeur et d'eau chaude sanitaire.
- b) Prescriptions particulières à chaque type d'établissements recevant du public (hôpitaux, magasins, etc...).

Evacuation des gaz brûlés (seulement pour chaudière Initia3 2.24 VMC):

Voir DTU 24-6 et règles techniques. Cette chaudière, Cat I_{2E+}, correspond à la norme française NF D 35 337. Elle est équipée d'un dispositif spécial, permettant le raccordement à une installation d'évacuation mécanique des produits de combustion (VMC gaz). Le raccordement est prévu pour l'emboîtement du tuyau ou du coude Ø 125 à l'intérieur de la buse de sortie de l'antirefouleur.

Recommandation:

Si la région est exposée aux risques de foudre (installation isolée en bout de ligne EDF,...) prévoir un para-foudre.

Notre garantie est subordonnée à cette condition.

Protection du réseau d'eau potable

La présence sur l'installation d'une fonction de disconnection du type CB à zones de pressions différentes non contrôlables répondant aux exigences fonctionnelles de la norme NF P 43011, destinée à éviter les retours d'eau de chauffage vers le réseau d'eau potable est requise par les articles 16-7 et 16-8 du Règlement Sanitaire Départemental Type.

Un disconnecteur est placé sur la barrette robinetterie de la chaudière.

Il faut également tenir compte du fait que:

- La chaudière peut être utilisée avec n'importe quel type d'émetteur, alimenté en bitube ou monotube. Les sections du circuit seront de toute manière calculées suivant les méthodes normales, en tenant compte des caractéristiques hydrauliques disponibles et indiquées au paragraphe 24.
 - Les différentes parties de l'emballage (sacs en plastique, polystyrène, etc.) ne doivent pas être laissées à la portée des enfants étant donné qu'elles constituent une source potentielle de danger.
 - Le premier allumage doit être exécuté par le Service d'assistance technique agréé.
- Le non-respect de cette préconisation entraîne l'annulation immédiate de la garantie.

12. RECOMMANDATIONS AVANT L'INSTALLATION

Cette chaudière permet de chauffer l'eau à une température inférieure de celle d'ébullition à pression atmosphérique. Elle doit être raccordée à une installation de chauffage et à un réseau de distribution d'eau chaude sanitaire, compatible avec ses performances et sa puissance.

Faire raccorder la chaudière par un technicien professionnellement qualifié, et procéder aux opérations suivantes :

- a) Vérifier que la chaudière peut fonctionner avec le type de gaz disponible. Pour cela, il suffit de vérifier la mention sur l'emballage et la plaquette sur l'appareil.
- b) Vérifier que le tirage de la cheminée est bon, qu'il ne présente aucun étranglement et qu'il ne comporte aucune évacuation d'autres appareils, sauf si le conduit montant est prévu pour servir plusieurs utilisateurs conformément aux normes et prescriptions spécifiques en vigueur.
- c) En cas de raccords sur d'anciens conduits montants, vérifier que ces derniers sont propres pour éviter que les dépôts de suie ne bouchent le passage des fumées en se détachant des parois durant le fonctionnement.

Il est également indispensable de prendre les précautions suivantes afin de préserver le fonctionnement et la garantie de l'appareil :

1. Circuit sanitaire :

- 1.1. Si la dureté de l'eau dépasse la valeur de 20 °F (1 °F = 10 mg de carbonate de calcium par litre d'eau), installer un doseur de polyphosphates ou un système semblable conforme aux normes en vigueur.
- 1.2. Procéder à un lavage complet de l'installation après avoir installé l'appareil et avant de l'utiliser.

2. Circuit de chauffage

2.1. nouvelle installation

Avant d'installer la chaudière, nettoyer le circuit afin d'éliminer tout résidu de filetage, soudure et tout solvant avec des produits spécifiques disponibles dans le commerce, non acides et non alcalins, qui n'attaquent pas les métaux, les parties en plastique et le caoutchouc. Les produits recommandés pour le nettoyage sont : SENTINEL X300 ou X400 et FERNOX Régénérateur pour installations de chauffage. Avant de les utiliser, nous vous invitons à suivre attentivement les instructions fournies avec les produits.

2.2. ancienne installation :

Avant d'installer la chaudière, vidanger le circuit pour éliminer les boues et les contaminants avec des produits spécifiques disponibles dans le commerce et cités au point 2.1.

Pour protéger l'installation des incrustations, utiliser des produits inhibiteurs tels que SENTINEL X100 et FERNOX Protection des installations de chauffage. Avant de les utiliser, nous vous invitons à suivre attentivement les instructions fournies avec les produits.

La présence de dépôts dans l'installation de chauffage entraîne des problèmes de fonctionnement pour la chaudière (par ex. surchauffe et échangeur bruyant).

Le non-respect des points précédents annule la garantie.

13. INSTALLATION DE LA CHAUDIÈRE

FR

Après avoir déterminé l'emplacement pour la chaudière, fixer le gabarit sur le mur. Procéder à l'installation du circuit en partant de la position des raccords hydrauliques et du gaz présents dans la traverse inférieure du gabarit. Il est conseillé d'installer, sur le circuit de chauffage, deux robinets d'arrêt (amenée et retour) G3/4, disponibles sur demande pour permettre, en cas d'interventions importantes, d'opérer sans avoir besoin de vider toute l'installation de chauffage. En cas d'anciennes installations ou de remplacement, il est conseillé, outre la recommandation précédente, de prévoir sur le retour à la chaudière et en bas, un vase de décaantation destiné à recueillir les dépôts ou la saie après le nettoyage et qui pourrait entrer en circulation ultérieurement. Fixer la chaudière au mur puis procéder au raccordement aux conduits d'évacuation et d'aspiration, fournis comme accessoires, en suivant les explications aux paragraphes suivants.

En cas d'installation de la chaudière à tirage naturel, modèle **2.24 VMC**, raccorder la cheminée à l'aide d'un tuyau métallique résistant aux sollicitations mécaniques normales, à la chaleur et à l'action des produits de combustion et à leur condensation éventuelle.

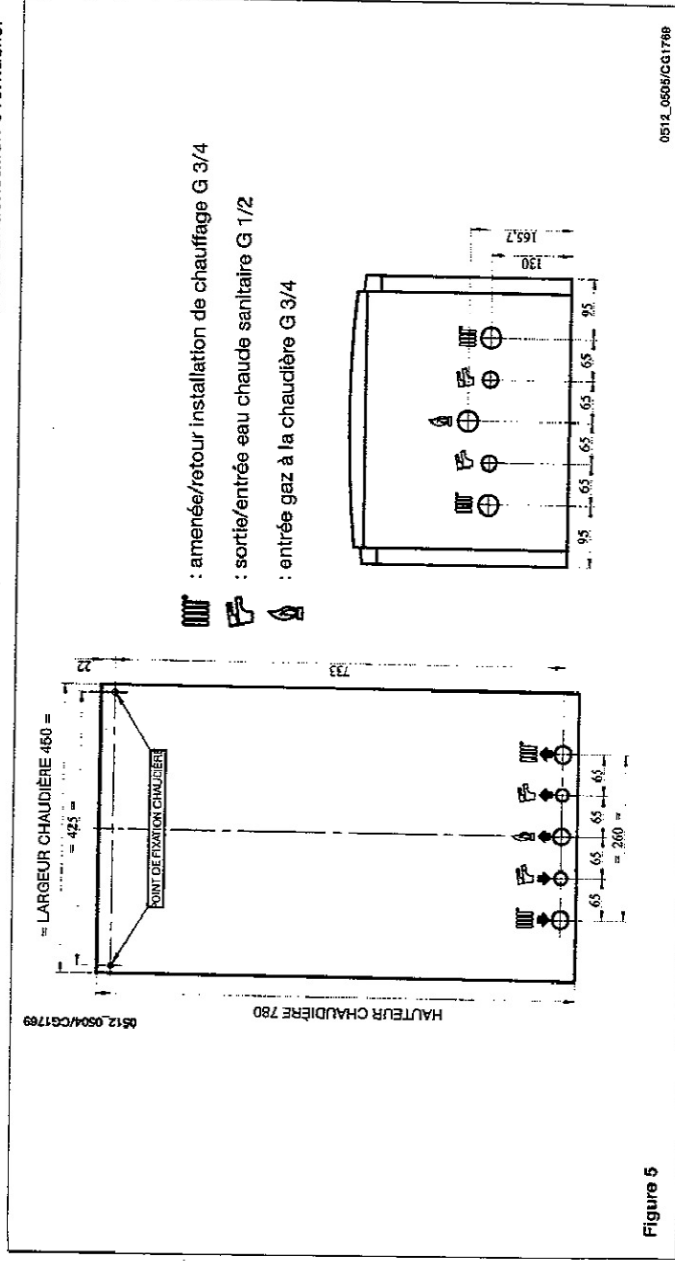

Figure 5

14. DIMENSIONS DE LA CHAUDIÈRE

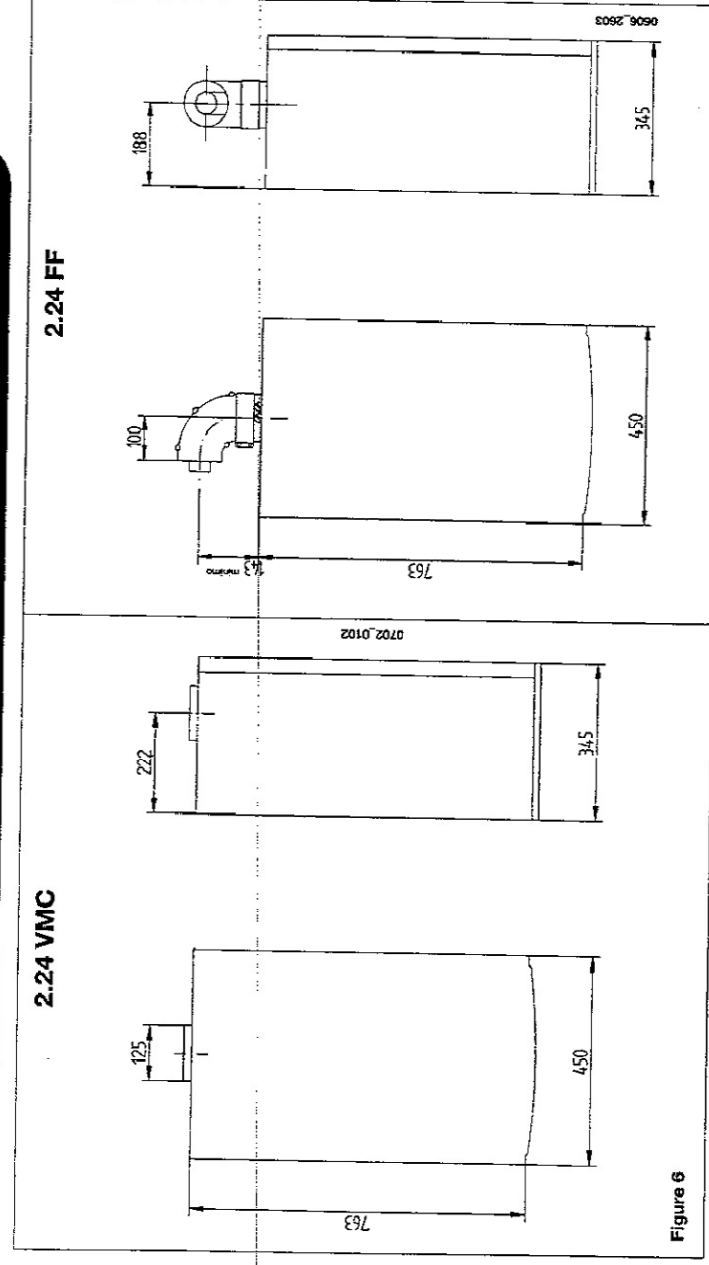

Figure 6

Modèles 2.24 FF

La chaudière peut être installée facilement et selon plusieurs possibilités grâce aux accessoires fournis et décrits plus loin.

La chaudière est, à l'origine, conçue pour être raccordée à un conduit d'évacuation - aspiration de type coaxial, vertical ou horizontal. Il est également possible d'utiliser des conduits séparés grâce au séparateur de flux.

Pour l'installation, utiliser exclusivement des accessoires fournis par le fabricant de l'appareil!

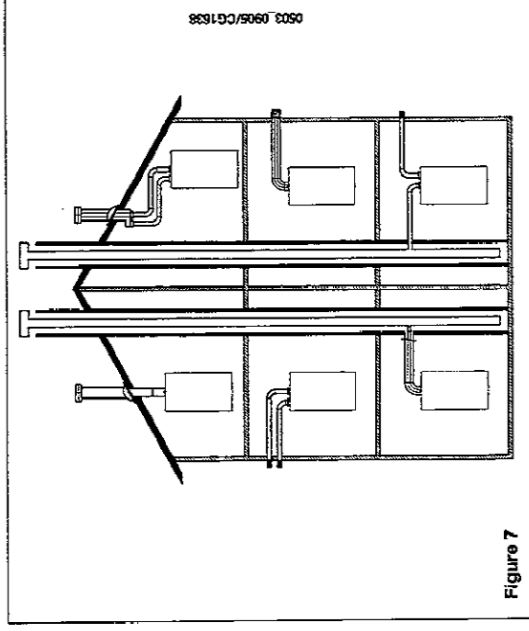

Figure 7

... CONDUIT D'ÉVACUATION - ASPIRATION COAXIAL (CONCENTRIQUE)

Ce type de conduit permet d'évacuer les gaz brûlés et d'aspirer l'air comburant aussi bien à l'extérieur du bâtiment que dans des conduits montants de type 3CE.

Le coude coaxial à 90° permet de raccorder la chaudière aux conduits d'évacuation-aspiration en toutes directions grâce à la possibilité de rotation à 360°. Il peut également être utilisé comme coude supplémentaire en association avec le conduit coaxial ou la courbe à 45°.

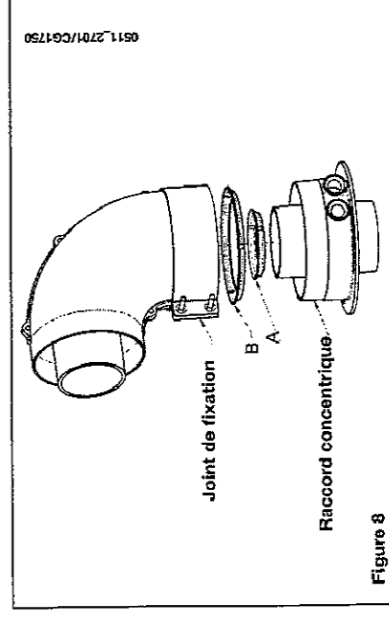

Figure 8

En cas d'évacuation à l'extérieur, le conduit d'évacuation-aspiration doit dépasser du mur de 18 mm minimum pour permettre de positionner la rosace en aluminium et son scellement et éviter ainsi toute infiltration d'eau. La pente minimum vers l'extérieur de ces conduits doit être de 1 cm par mètre de longueur.

- **L'insertion d'un coude à 90° réduit la longueur totale du conduit de 1 mètre.**
- **L'insertion d'un coude à 45° réduit la longueur totale du conduit de 0,5 mètre.**

Modèle chaudière	Longueur (m)	Utilisation d'un DIAPHRAGME sur L'ASPIRATION (B)	Utilisation d'un DIAPHRAGME sur l'ÉVACUATION (A)
2.24 FF	0 ÷ 1	Oui Non	Oui
	1 ÷ 2		Non
	2 ÷ 5		Non

Remarque: Le premier coude à 90° ne rentre pas dans le calcul de la longueur maximum disponible.

15.1 EXEMPLES D'INSTALLATION AVEC CONDUITS HORIZONTAUX

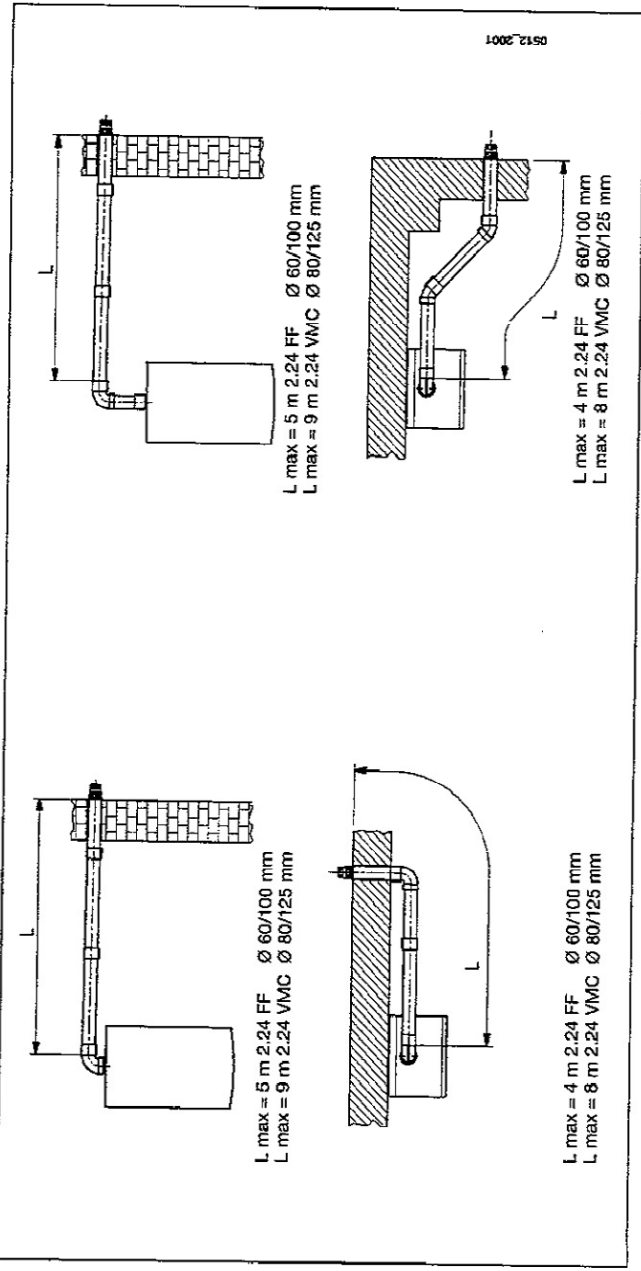

15.2 EXEMPLES D'INSTALLATION AVEC CONDUITS DE TYPE 3CE

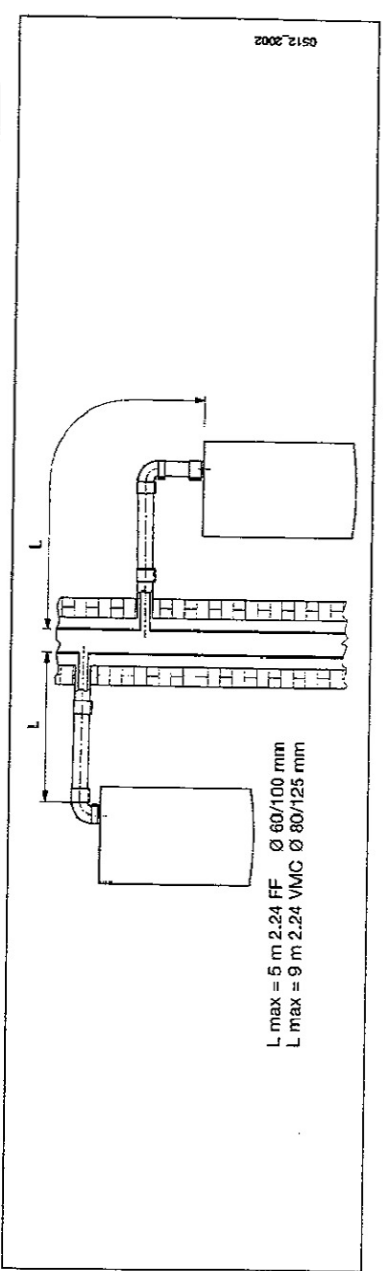

15.3 EXEMPLES D'INSTALLATION AVEC CONDUITS VERTICAUX

L'installation peut être effectuée que le toit soit incliné ou plat en utilisant l'accessoire cheminée et le solin prévu à cet effet avec gaine disponible sur demande.

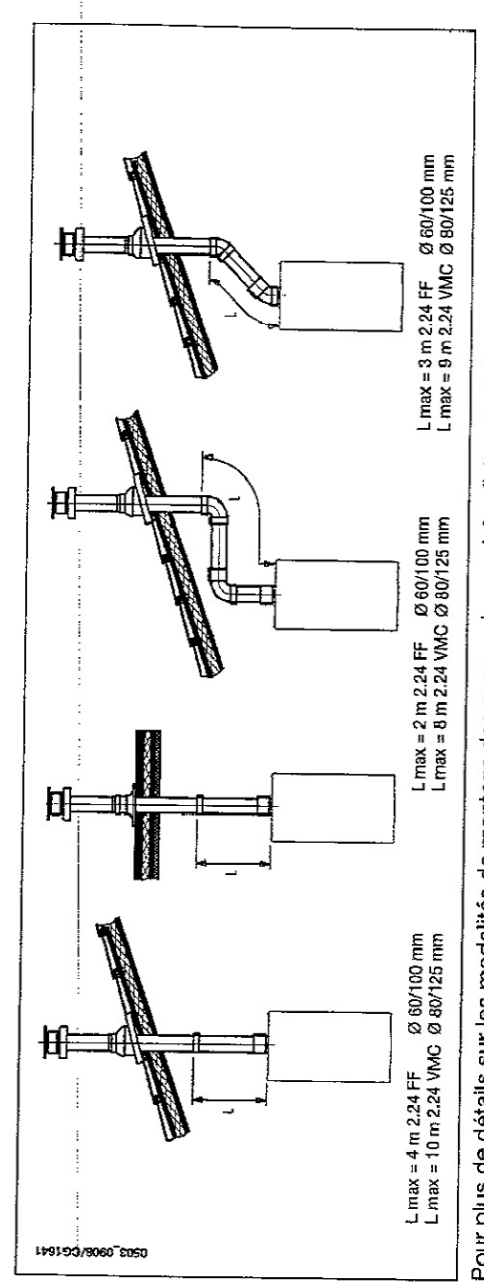

Pour plus de détails sur les modalités de montage des accessoires, voir les fiches techniques accompagnant ceux-ci.

16. RACCORDEMENT ÉLECTRIQUE

L'appareil doit être correctement mis à la terre - opération effectuée conformément aux normes en vigueur en matière de sécurité sur les circuits - pour assurer sa sécurité du point de vue électrique.

Raccorder la chaudière à une ligne d'alimentation électrique 230 V monophasée + terre à travers le câble à trois fils fourni et en respectant la polarité LIGNE - NEUTRE.

La connexion doit disposer d'un interrupteur bipolaire avec ouverture minimale des contacts de 3 mm.

S'il s'avère nécessaire de remplacer le câble d'alimentation, utiliser un câble homologué "HAR H05 VV-F" 3x0,75 mm², diamètre maxi 8 mm.

...Accès à la boîte à bornes d'alimentation

- mettre la chaudière hors tension au moyen de l'interrupteur bipolaire ;
- desserrer les deux vis de fixation du panneau de commandes à la chaudière ;
- faire pivoter le panneau de commandes ;
- ôter le couvercle et accéder à la zone des branchements électriques (Figure 10).

Les fusibles, de type rapide 2A, sont incorporés dans la boîte à bornes d'alimentation (dégager le porte-fusible noir pour les contrôler et/ou les remplacer).

IMPORTANT : respecter la polarité en alimentation L (LIGNE) - N (NEUTRE).

(L) = Ligne (marron)

(N) = Neutre (bleu ciel)

(⚡) = Terre (jaune-vert)

(1) (2) = Contact pour thermostat d'ambiance

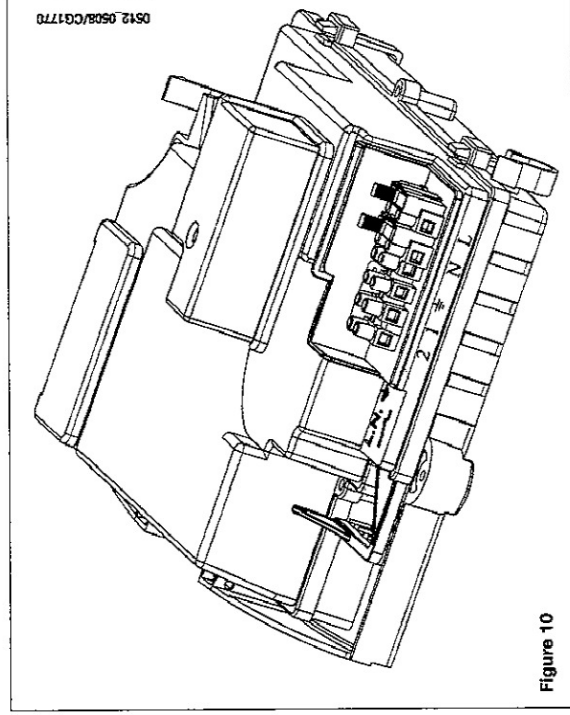

Figure 10

17. INSTALLATION D'UN THERMOSTAT D'AMBIANCE

FR

Pour connecter un thermostat d'ambiance au bornier d'une chaudière, procéder comme suit :

- accéder au bornier d'alimentation (figure 10);
- connecter le thermostat d'ambiance aux bornes (1) - (2) et retirer le shunt.

18. MODALITÉ POUR LE PASSAGE À UN AUTRE TYPE DE GAZ

La chaudière peut être transformée pour fonctionner avec du gaz naturel (G20-G25) ou du gaz liquide (G31) : opération réservée au Service d'Assistance Technique agréé.

Procéder, dans l'ordre, aux opérations suivantes :

A) Remplacement des injecteurs;

B) agir à l'aide d'un nouveau dispositif de réglage de la pression minimum et maximum.

A) Remplacement des injecteurs

- dégager le brûleur principal de son logement avec précaution ;
- remplacer les gicleurs du brûleur principal en ayant soin de les bloquer à fond afin d'éviter toute fuite de gaz. Le diamètre des injecteurs est indiqué dans le tableau 1.

B) Tarage du régulateur de pression

- relier la prise de pression positive d'un manomètre différentiel, si possible à eau, à la prise de pression (Pb) de la soupape du gaz (figure 1). Brancher la prise négative - des modèles à chambre étanche - du manomètre à un "T" afin de relier la prise d'équilibrage pression de la chaudière, la prise d'équilibrage pression de la vanne gaz (Pc) et le manomètre. (On obtient le même résultat en reliant le manomètre à la prise de pression (Pb) sans le panneau avant de la chambre étanche);

Mesurer la pression aux brûleurs selon une technique différente de celle décrite pourrait fausser la valeur car elle ne tiendrait pas compte de la dépression que crée le ventilateur dans la chambre étanche.

B1) Réglage à la puissance nominale :

- ouvrir le robinet de gaz;
- appuyer sur la touche  (figure 1) et mettre la chaudière sur la position hiver;
- ouvrir le robinet de prélèvement d'eau sanitaire à un débit minimum de 10 litres/minute ou s'assurer qu'il y a une demande maxi de chaleur ;
- ôter le couvercle du modulateur;
- régler la vis en laiton (a) Fig. 12 jusqu'à obtenir les valeurs de pression indiquées dans le tableau 1;
- Vérifier que la pression d'alimentation de la chaudière, mesurée à la prise de pression (Pa) de la vanne gaz (Figure 11) est correct (37 mbar pour le gaz propane, 20 mbar pour le gaz méthane ou 25 mbar pour le gaz G25);

B2) Réglage à la puissance réduite

- débrancher le câble d'alimentation du modulateur et desserrer la vis (b) Fig. 12 jusqu'à atteindre la valeur de pression correspondant à la puissance réduite (voir tableau 1) ;
- rebrancher le câble ;
- monter le couvercle du modulateur et sceller.

B3) Vérifications finales

- indiquer le type de gaz et le tarage effectué sur la plaquette.

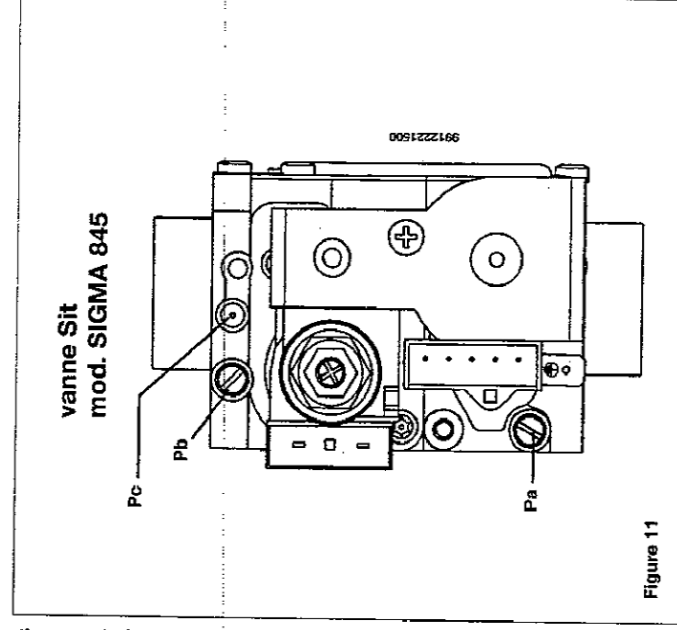

Figure 11

vanne Sit

0905_1502

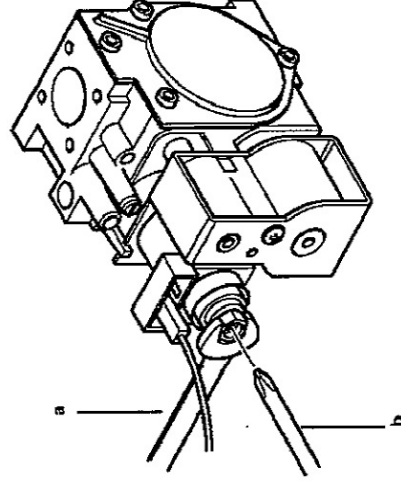

Figure 12

Tableau injecteurs

type de gaz	2.24 VMC			2.24 FF		
	G20	G25	G31	G20	G25	G31
diamètre injecteurs (mm)	1,18	1,18	0,74	1,18	1,18	0,74
Pression brûleur (mbar*) PUISSANCE RÉDUITE	1,9	2,7	4,9	2,1	3	4,9
Pression brûleur (mbar*) PUISSANCE NOMINALE	10,3	13	29,4	11,9	14,9	29,4
Diamètre diaphragme gaz (mm)	4,7			4,9		
Nombre de injecteurs	15					

* 1 mbar = 10,197 mm H₂O

Tableau 1

	2.24 VMC			2.24 FF		
	G20	G25	G31	G20	G25	G31
Consommation 15 °C - 1013 mbar	2,78 m ³ /h	3,23 m ³ /h	2,84 m ³ /h	2,84 m ³ /h	3,31 m ³ /h	2,09 kg/h
Puissance utile nominale	1,12 m ³ /h	1,30 m ³ /h	1,12 m ³ /h	1,12 m ³ /h	1,30 m ³ /h	0,82 kg/h
Puissance utile réduite	34,02 MJ/m ³	29,25 MJ/m ³	34,02 MJ/m ³	34,02 MJ/m ³	29,25 MJ/m ³	46,30 MJ/kg
p.c.i.						

Tableau 2

19. ECRAN D'AFFICHAGE

FR

19.1 PREMIÈRES INFORMATIONS AFFICHÉES

Pour allumer correctement la chaudière, procéder comme suit:

- Mettre la chaudière sous tension.
Dès que la chaudière est alimentée en gaz, l'écran affiche les informations suivantes:
 1. tous les symboles sont allumés;
 2. informations du fabricant;
 3. informations du fabricant;
 4. informations du fabricant;
 5. Type de chaudière et gaz utilisé (par ex. [\square]).Les lettres affichées ont pour signification:

[\square] = chambre de combustion ouverte

[\square] = chambre de combustion étanche

[\square] = gaz naturel

[\square] = GAZ GPL

6. Circuit hydraulique;

7. Version logiciel (deux chiffres x.x);

- ouvrir le robinet gaz;
- appuyez sur la touche **R** pendant au moins deux secondes pour régler le mode de fonctionnement de la chaudière (voir le paragraphe 3.2).

19.2 INFORMATIONS DE FONCTIONNEMENT

Pour afficher certaines informations utiles pendant le fonctionnement de la chaudière, procéder comme suit :

- Appuyer sur la touche **R** pendant au moins 6 secondes, jusqu'à ce que l'écran affiche "A00" (... "A07") en alternance avec la valeur (par ex. figure 13);

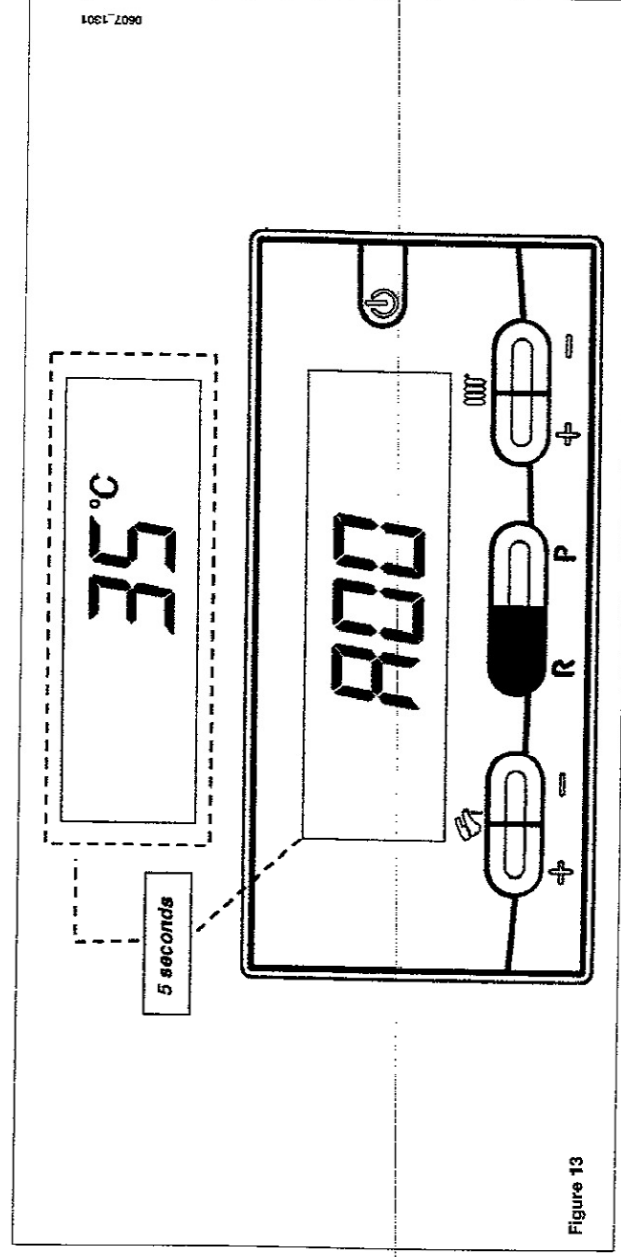

Figure 13

- Appuyer sur les touches +/- de l'eau chaude sanitaire pour visualiser instantanément les informations suivantes:
 - A00:** température de l'eau chaude sanitaire (°C);
 - A01:** température extérieure (avec sonde extérieure connectée);
 - A02:** courant de modulation (100% = 230 mA MÉTHANE - 100% = 310 mA GPL);
 - A03:** niveau plage de puissance (%) - voir paramètre F13 (point 21);
 - A04:** valeur de consigne température (°C);
 - A05:** température de retour chauffage central (°C);
 - A06:** débit de l'eau (l/min x 10);
 - A07:** signal de flamme (8-100%).

Remarque : les lignes **A08** et **A09** ne sont pas utilisées.

- La fonction est active pendant 3 minutes. Pour désactiver la fonction, appuyer sur la touche  comme décrit au paragraphe 3.2.

19.3 VISUALISATION DES PANNES

Remarque : L'opération de réinitialisation peut être répétée 5 fois maximum, après quoi la fonction RÉINITIALISER est mise hors service et la chaudière à gaz reste en sécurité.
Pour effectuer une nouvelle RÉINITIALISATION, procéder comme suit :

- appuyer sur la touche  pendant au moins 2 secondes;
- réinitialiser la chaudière en appuyant sur la touche **R** pendant au moins 2 secondes, l'écran affiche "OFF";
- appuyer sur la touche  pendant au moins 2 secondes, comme décrit au paragraphe 3.2.

Se référer au paragraphe 9 pour obtenir la description des codes d'erreur et des pannes.

20. PARAMÉTRAGE



Pour programmer les paramètres de la chaudière, appuyer simultanément sur les touches **R** et **MEM** pendant au moins 6 secondes. Dès que la fonction est activée, l'écran affiche "F01" en alternance avec la valeur du paramètre.

Modification des paramètres

- Appuyer sur les touches +/- pour faire défiler les paramètres;
- Appuyer sur les touches +/- MEM pour modifier la valeur du paramètre;
- Appuyer sur la touche P pour sauvegarder les modifications, l'écran affiche "MEM";
- Appuyer sur la touche ESC pour quitter la fonction sans sauvegarder, l'écran affiche "ESC";

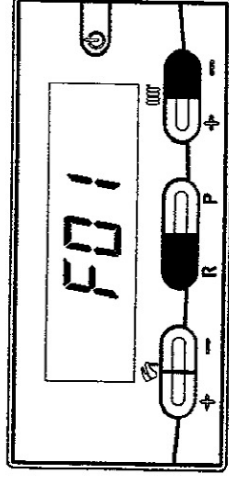

0062 9090

Description des Paramètres	Réglages d'usine	
	2.24 FF	2.24 VMC
F01 Type de chaudière 10 = chambre étanche - 20 = chambre ouverte	10	20
F02 Type de gaz utilisé	01	
F03 Système hydraulique	00	
F04 Réglage relais programmable 1 (voir les instructions pour le SERVICE)	02	
F05 Réglage relais programmable 2 (voir les instructions pour le SERVICE)	04	
F06 Configuration entrée sonde extérieure	00	
F07...F12 Informations producteur	00	
F13 Puissance maxi en mode chauffage (0-100%)	100	
F14 Puissance maxi en mode sanitaire (0-100%)	100	
F15 Puissance mini en mode chauffage (0-100%)	00	
F16 Programmation du point de consigne maxi (°C) de chauffage 00 = 85°C - 01 = 45°C	00	
F17 Temps de post-circulation de la pompe de chauffage (01-240 minutes)	03	
F18 Temps d'attente en mode chauffage avant un nouvel allumage (00-10 minutes) - 00=10 seconds	03	
F19 Informations producteur	07	
F20...F22 Informations producteur	00	
F23 Température maxi en mode sanitaire (ECS)	60	
F24 Informations producteur	35	
F25 Dispositif de sécurité en cas de manque d'eau	00	
F26...F29 Informations producteur (paramètre de lecture seulement)	--	
F30 Informations producteur	10	
F31 Informations producteur	30	
F32...F41 Diagnostic (voir les instructions pour le SERVICE)	--	
Dernière paramètre Activation de la fonction d'étalonnage vanne gaz (voir les instructions pour le SERVICE)	0	

Attention : ne pas modifier la valeur des paramètres "Informations producteur".

21. DISPOSITIFS DE RÉGLAGE ET DE SÉCURITÉ

La chaudière est conçue pour répondre à toutes les conditions dictées par les normes européennes de référence, et plus particulièrement, elle est dotée de :

- **Pressostat air pour modèle à tirage forcé (modèle 2.24 FF)**
Ce dispositif (17 - figure 18) permet d'allumer le brûleur uniquement lorsque le circuit d'évacuation des fumées fonctionne parfaitement. En présence d'une de ces anomalies :
 - terminal d'évacuation obstrué
 - venturi obstrué
 - ventilateur bloqué
 - la connexion entre le détecteur de pression et le pressostat air est interrompue;
 la chaudière reste en attente et signale le code d'erreur 03E (voir paragraphe 9).
- **Thermostat conduit pour tirage naturel (modèle 2.24 VMC)**
Ce dispositif (15 - figure 19), dont la sonde se trouve à gauche du conduit d'aspiration des fumées, interrompt l'alimentation en gaz au brûleur principal lorsque la cheminée est bouchée et/ou en cas d'absence de tirage. Dans ces conditions, la chaudière se bloque et signale le code d'erreur 03E (voir paragraphe 9). Pour rallumer immédiatement la chaudière, voir paragraphe 9.

Il est interdit de mettre ce dispositif de sécurité hors service

- **Thermostat de sécurité**
Grâce à la présence d'une sonde de mesure des températures de fumées, ce thermostat interrompt l'alimentation en gaz du brûleur si l'eau contenue dans le circuit primaire a subi une surchauffe. Dans un tel cas, la chaudière est mise en sécurité et il ne sera possible de la rallumer qu'après avoir éliminé la cause de la panne. Se référer au paragraphe 9 pour rétablir les conditions de fonctionnement normal.
- Il est interdit de mettre ce dispositif de sécurité hors service
- **Détecteur à ionisation de flamme**
L'électrode de détection de flamme, installée à droite du brûleur, garantit la sécurité en cas d'absence de gaz ou d'inter-allumage incomplet du brûleur. Dans ces conditions, la chaudière met en sécurité. Pour rétablir les conditions de fonctionnement normal, voir paragraphe 9.
 - **Pressostat hydraulique**
Ce dispositif permet d'allumer le brûleur principal uniquement si la pression de l'installation est supérieure à 0,5 bar.
 - **Post-circulation pompe du circuit de chauffage**
La post-circulation de la pompe, obtenue électroniquement, a une durée de 3 minutes (F17 - paragraphe 20), et est actionnée, dans la fonction chauffage, après l'extinction du brûleur suite au déclenchement du thermostat d'ambiance.
 - **Post-circulation pompe du circuit sanitaire**
La post-circulation de la pompe, obtenue électroniquement, a une durée de 30 secondes et est actionnée, dans la fonction sanitaire, après l'extinction du brûleur suite au déclenchement de la sonde.
 - **Dispositif anti-gel (systèmes de chauffage central et d'eau chaude sanitaire)**
La régulation électronique de la chaudière intègre, dans le système de chauffage central, une fonction "anti-gel" qui déclenche le brûleur de manière à atteindre une température de 30°C dès que la température de l'écoulement thermique du circuit chute au-delà de 5 °C. Cette fonction est activée dès que la chaudière est sous tension, que l'alimentation en gaz est assurée et que la pression de l'installation est réglée selon des besoins.
 - **Absence de circulation d'eau sur le circuit primaire (pompe probablement bloquée)**
En cas d'absence de circulation d'eau ou de circulation insuffisante dans le circuit primaire, la chaudière se met en sécurité et signale le code d'erreur 25E (voir paragraphe 9).

• **Antiblocage de la pompe**
Si aucune chaleur n'est requise, la pompe démarre automatiquement et fonctionne pendant une minute au cours des 24 heures qui suivent. Cette fonction est disponible si la chaudière est sous tension.

• **Anti blocage vanne à trois voies**
S'il n'y a pas demande de chaleur pendant 24 heures, la vanne à trois voies effectue une inversion complète. Cette fonction est disponible si la chaudière est sous tension.

• **Soupape de sûreté hydraulique (circuit de chauffage)**
Ce dispositif réglé sur 3 bar, est asservi au circuit de chauffage.

Il est conseillé de raccorder la soupape de sûreté à une évacuation dotée de siphon. Il est interdit de l'utiliser pour l'évacuation du circuit de chauffage.

Remarque : si la sonde NTC du circuit sanitaire tombe en panne (rep. 5 - figure 18-19), la production d'eau chaude sanitaire est assurée. Dans ce cas, la température est contrôlée par la sonde d'amenée.