

ALEZIO



Pompe à chaleur réversible air - eau "Split Inverter"

AWHP MIV-II



**Notice
d'utilisation**

Sommaire

1	Introduction	4
	1.1 Symboles utilisés	4
	1.1.1 Symboles utilisés dans la notice	4
	1.1.2 Symboles utilisés sur l'équipement	4
	1.2 Abréviations et lexique	5
	1.3 Généralités	5
	1.3.1 Responsabilité du fabricant	5
	1.3.2 Responsabilité de l'installateur	6
	1.3.3 Responsabilité de l'utilisateur	6
2	Consignes de sécurité et recommandations	7
	2.1 Consignes de sécurité	7
	2.2 Recommandations	7
3	Description	9
	3.1 Description générale	9
	3.2 Tableau de commande	10
	3.2.1 Description	10
	3.2.2 Description de l'afficheur	10
4	Utilisation de l'appareil	12
	4.1 Démarrer et arrêter la pompe à chaleur	12
	4.1.1 Démarrer la pompe à chaleur	12
	4.1.2 Arrêt du chauffage central	14
	4.2 Affichage du menu Informations	14
	4.2.1 Affichage des valeurs mesurées	15
	4.2.2 Affichage de la consommation d'énergie	15
	4.3 Modification des paramètres utilisateur	16
	4.3.1 Modification de la température de consigne ambiante 	17
	4.3.2 Modification de la température eau chaude sanitaire 	17
	4.3.3 Modification du mode de fonctionnement	18
	4.3.4 Forçage de l'appoint	18
	4.3.5 Mode de fonctionnement hybride	19

5	Contrôle et entretien	22		
	5.1	Consignes générales	22	
	5.2	Vérifications périodiques	22	
	5.3	Rajouter de l'eau dans l'installation	23	
	5.4	Purge de l'installation de chauffage	23	
		5.4.1	Purge manuelle	24
		5.4.2	Purge automatique	24
6	En cas de dérangement	25		
	6.1	Messages d'erreurs	25	
	6.2	Incidents et remèdes	26	
7	Caractéristiques techniques	28		
	7.1	Caractéristiques techniques	28	
		7.1.1	Pompe à chaleur	28
8	Economies d'énergie	30		
	8.1	Economies d'énergie	30	
		8.1.1	Conseils pour économiser de l'énergie	30
		8.1.2	Thermostat d'ambiance et réglages	30
9	Garanties	31		
	9.1	Généralités	31	
	9.2	Conditions de garantie	31	

1 Introduction

1.1 Symboles utilisés

1.1.1. Symboles utilisés dans la notice

Dans cette notice, différents niveaux de danger sont utilisés pour attirer l'attention sur des indications particulières. Nous souhaitons ainsi assurer la sécurité de l'utilisateur, éviter tout problème et garantir le bon fonctionnement de l'appareil.



DANGER

Signale un risque de situation dangereuse pouvant entraîner des blessures corporelles graves.



AVERTISSEMENT

Signale un risque de situation dangereuse pouvant entraîner des blessures corporelles légères.



ATTENTION

Signale un risque de dégâts matériels.



Signale une information importante.



Signale un renvoi vers d'autres notices ou d'autres pages de la notice.

1.1.2. Symboles utilisés sur l'équipement



Terre de protection



Courant alternatif



Avant l'installation et la mise en service de l'appareil, lire attentivement les notices livrées.



Éliminer les produits usagés dans une structure de récupération et de recyclage appropriée.



D000241-C

Cet appareil doit être raccordé à la terre de protection.



M002628-A

Attention danger, pièces sous tension.
Déconnecter les alimentations du réseau électrique avant toute opération.

1.2 Abréviations et lexique

- ▶ **MIV** : Module intérieur
- ▶ **PAC** : Pompe à chaleur
- ▶ **ECS** : Eau Chaude Sanitaire
- ▶ Température de départ : Température de l'eau qui circule dans les radiateurs ou dans le plancher chauffant
- ▶ Température ambiante : Température intérieure de la maison ou d'une pièce
- ▶ Consigne de température ambiante : Température programmée dans la régulation et qui doit être atteinte par la pompe à chaleur
- ▶ Forçage appoint : Fonction permettant d'allumer manuellement un chauffage complémentaire en plus de la pompe à chaleur en période de grand froid

1.3 Généralités

1.3.1. Responsabilité du fabricant

Nos produits sont fabriqués dans le respect des exigences des différentes directives européennes applicables. Ils sont de ce fait livrés avec le marquage **CE** et tous les documents nécessaires.

Ayant le souci de la qualité de nos produits, nous cherchons en permanence à les améliorer. Nous nous réservons donc le droit, à tout moment de modifier les caractéristiques indiquées dans ce document.

Il est de notre responsabilité d'informer les clients, conformément à l'article L. 113-3 du code de la consommation, de leur obligation de faire installer ces équipements par un opérateur agréé dès lors que la charge en fluide frigorigène est supérieure à deux kilogrammes ou qu'un raccordement de fluide frigorigène est nécessaire (cas des split systèmes, même équipés d'un coupleur rapide).

Notre responsabilité en qualité de fabricant ne saurait être engagée dans les cas suivants :

- ▶ Non-respect des instructions d'utilisation de l'appareil.
- ▶ Défaut ou insuffisance d'entretien de l'appareil.
- ▶ Non-respect des instructions d'installation de l'appareil.

1.3.2. Responsabilité de l'installateur

L'installateur a la responsabilité de l'installation et de la première mise en service de l'appareil. L'installateur doit respecter les consignes suivantes :

- ▶ Lire et respecter les instructions données dans les notices fournies avec l'appareil.
- ▶ Réaliser l'installation conformément à la législation et aux normes en vigueur.
- ▶ Effectuer la première mise en service et effectuer tous les points de contrôles nécessaires.
- ▶ Expliquer l'installation à l'utilisateur.
- ▶ Si un entretien est nécessaire, avertir l'utilisateur de l'obligation de contrôle et d'entretien de l'appareil.
- ▶ Remettre toutes les notices à l'utilisateur.

1.3.3. Responsabilité de l'utilisateur

Pour garantir un fonctionnement optimal de l'appareil, l'utilisateur doit respecter les consignes suivantes :

- ▶ Lire et respecter les instructions données dans les notices fournies avec l'appareil.
- ▶ Faire appel à des professionnels qualifiés pour réaliser l'installation et effectuer la première mise en service.
- ▶ Se faire expliquer l'installation par l'installateur.
- ▶ Faire effectuer les contrôles et entretiens nécessaires par un professionnel qualifié.
- ▶ Conserver les notices en bon état à proximité de l'appareil.

Cet appareil n'est pas prévu pour être utilisé par des personnes (y compris des enfants) dont les capacités physiques, sensorielles ou mentales sont réduites ou des personnes dénuées d'expérience ou de connaissances, sauf si elles ont pu bénéficier, par l'intermédiaire d'une personne responsable de leur sécurité, d'une surveillance ou d'instructions préalables concernant l'utilisation de l'appareil. Il convient de surveiller les enfants pour s'assurer qu'ils ne jouent pas avec l'appareil.

Pour éviter toute situation dangereuse, si le cordon secteur est endommagé, il doit être remplacé par le fabricant d'origine, le concessionnaire du fabricant ou une autre personne disposant des compétences requises.

2 Consignes de sécurité et recommandations

2.1 Consignes de sécurité



DANGER

En cas d'émanations de fumées ou de fuite de fluide frigorigène :

1. Eteindre l'appareil.
2. Ouvrir les fenêtres.
3. Evacuer les lieux.
4. Contacter le professionnel qualifié.



AVERTISSEMENT

Selon les réglages de l'appareil :

- ▶ La température des radiateurs peut atteindre 80 °C.
- ▶ Ne pas toucher les tuyaux de liaison frigorifique les mains nues lors du fonctionnement de l'appareil. Risque de brûlure ou gelure.



ATTENTION

Ne pas laisser l'appareil sans entretien. Contacter un professionnel qualifié ou souscrire un contrat d'entretien pour l'entretien annuel de l'appareil.

2.2 Recommandations



AVERTISSEMENT

Seul un professionnel qualifié est autorisé à intervenir sur l'appareil et l'installation.

- ▶ Vérifier régulièrement que la pression en eau de l'installation est comprise entre 1,5 et 2 bar.
- ▶ Laisser l'appareil accessible à tout moment pour les opérations de maintenance.
- ▶ Eviter de vidanger l'installation.
- ▶ Utiliser uniquement des pièces de rechange d'origine.
- ▶ Ne jamais enlever, ni recouvrir les étiquettes et plaquettes signalétiques apposées sur les appareils. Les étiquettes et les plaquettes signalétiques doivent être lisibles pendant toute la durée de vie de l'appareil.

- ▶ Préférer le mode arrêt/hors gel à la mise hors tension de l'appareil pour assurer les fonctions suivantes :
 - Antigommage des pompes
 - Protection antigel

3 Description

3.1 Description générale

La pompe à chaleur ALEZIO est composée de :

- ▶ Un module extérieur pour la production d'énergie en mode chaud seul lorsqu'il est associé à un module intérieur non isolé.
- ▶ Un module extérieur réversible pour la production d'énergie en mode chaud ou froid lorsqu'il est associé à un module intérieur isolé
- ▶ Un module intérieur avec un tableau de commande pour assurer l'échange thermique entre le fluide R410A et le circuit hydraulique

Les deux unités sont raccordées par l'intermédiaire de liaisons frigorifiques et électriques.

Le système présente les avantages suivants :

- ▶ Le circuit de chauffage reste dans le volume isolé de l'habitation. Il n'y a pas de risque de gel des canalisations.
- ▶ Grâce au système DC inverter, la pompe à chaleur module sa puissance pour s'adapter aux besoins de l'habitation.
- ▶ Le tableau de commande utilise la sonde extérieure pour ajuster la température du circuit de chauffage en fonction de la température extérieure.

3.2 Tableau de commande

3.2.1. Description

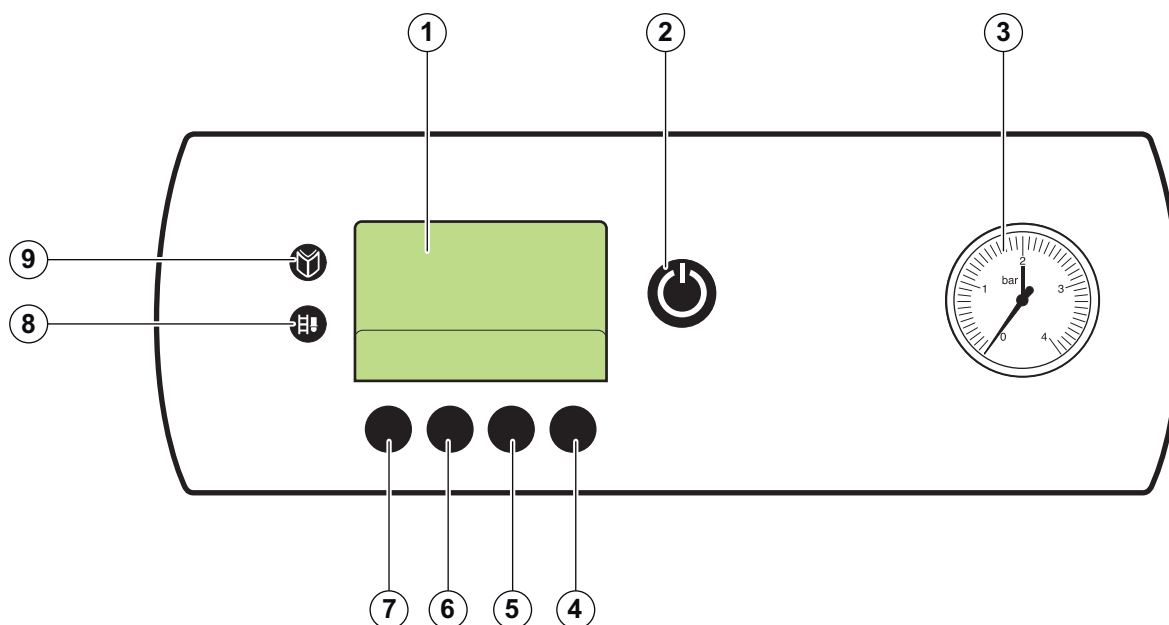

M002226-B

- ① Afficheur
- ② Interrupteur marche/arrêt
- ③ Manomètre
- ④ Touche de validation ← ou **SERVICE**
- ⑤ Touche température ECS E°C ou +
- ⑥ Touche température chauffage ||||| ou -
- ⑦ Touche ←↻ [Escape]
- ⑧ Touche de forçage de l'appoint
- ⑨ Touche menu

3.2.2. Description de l'afficheur

L'afficheur indique l'état de fonctionnement de la pompe à chaleur, la température départ chauffage et les codes erreurs éventuels.

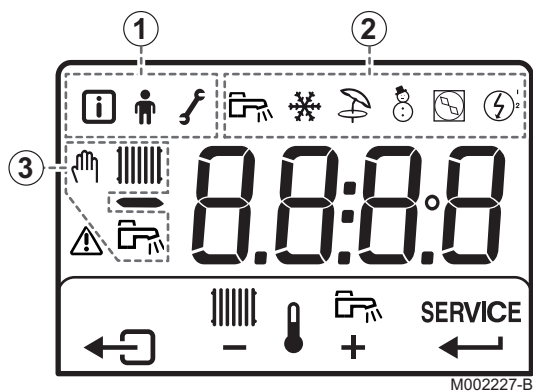

①

Menus

- ▶ **i** : Affichage du menu Informations
- ▶ **👤** : Menu Utilisateur
- ▶ **🔧** : Réglages Installateur

②

Modes de fonctionnement

- ▶ **🚿** : Mode eau chaude sanitaire
- ▶ **❄️** : Mode rafraîchissement (Uniquement pour les versions réversibles)
- ▶ **🛑** : Mode arrêt/hors gel
- ▶ **🔥** : Mode chauffage
- ▶ **📺** : Compresseur en marche
- ▶ **⚡** : Appoint en marche, allure 1-2

③

Forçage appoint

- ▶ **🔥 + 📺** : Chauffage
- ▶ **🔥 + 🚿** : ECS
- ▶ **🔥 + 📺 + 🚿** : Chauffage + ECS

Autres informations

- ▶ **⚠️** : Défaut actif
- ▶ **📺🚿** : Réglage des températures de consigne
- ▶ **SERVICE** : Un cycle de purge manuel est en cours / Affichage permanent du menu Informations / La fonction séchage chape est active

4 Utilisation de l'appareil

4.1 Démarrer et arrêter la pompe à chaleur

4.1.1 Démarrer la pompe à chaleur





AVERTISSEMENT

Seul un professionnel qualifié peut effectuer la première mise en service ou un démarrage lorsque la pompe à chaleur est à l'arrêt complet.

Démarrer la pompe à chaleur pour faire du chauffage, de l'eau chaude sanitaire ou du rafraîchissement (Mode rafraîchissement : Uniquement pour les versions réversibles).

Pour redémarrer une pompe à chaleur qui est en mode arrêt/hors gel, effectuer les opérations suivantes :

1. Appuyer 2 fois sur la touche  pour modifier le mode de fonctionnement.

 Voir chapitre : "Modification du mode de fonctionnement", page 18.

2. Appuyer sur la touche  pour valider et quitter le menu.



Si aucune touche n'est actionnée, les menus de réglages sont quittés automatiquement après 10 secondes, sans sauvegarde des paramètres.

Appuyer sur la touche  pour quitter le menu.



Les informations suivantes s'affichent et vous indiquent le mode de fonctionnement de la pompe à chaleur :



M002239-B

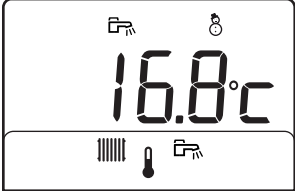
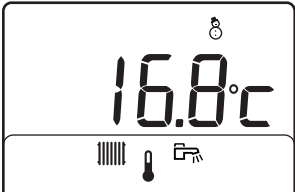
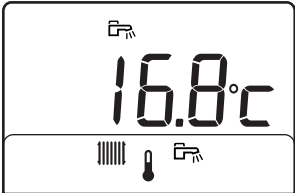

M002249-B

Mode de fonctionnement	Affichage à l'écran
Chauffage et eau chaude sanitaire	 <p>M002290-A</p>
Chauffage	 <p>M002289-A</p>
Eau Chaude Sanitaire	 <p>M002293-A</p>
Rafraîchissement et eau chaude sanitaire	 <p>M002292-A</p>
Rafraîchissement	 <p>M002291-A</p>

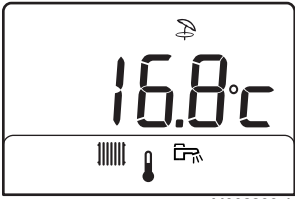
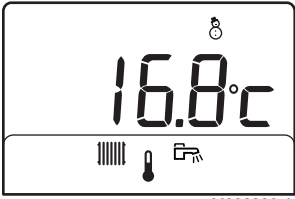
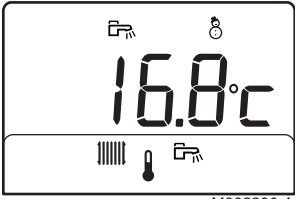
Mode de fonctionnement	Affichage à l'écran
Mode arrêt/hors gel	 M002288-A
Piscine	 M002289-A
Piscine et eau chaude sanitaire	 M002290-A

4.1.2. Arrêt du chauffage central

Il est possible d'arrêter le chauffage central et de choisir un mode de fonctionnement adapté à la situation et au confort souhaité :

- ▶ En été, par confort, il sera possible de faire du rafraîchissement ❄️ (Uniquement pour les versions réversibles).
- ▶ En cas d'absence prolongée (week-end, vacances), il sera possible de passer en mode arrêt/hors gel .
- ▶ Toute l'année, il sera possible de préparer de l'eau chaude sanitaire 🚰.

4.2 Affichage du menu Informations

Pour afficher les données du menu Information, procéder comme suit :

1. Appuyer sur la touche .

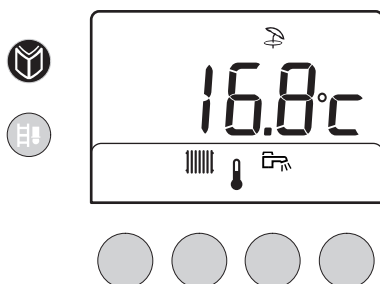

M002246-B

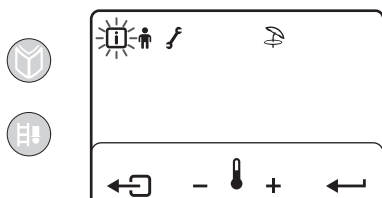

M002247-C

- Le symbole **i** clignote.
Appuyer sur la touche ←.

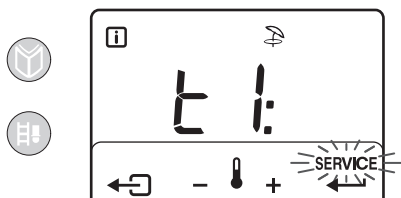

M002278-C

- La mention **SERVICE** clignote pendant 5 secondes.
Si aucune touche n'est actionnée pendant 10 secondes, l'écran revient à l'affichage principal.
Pour rester dans le menu Informations, appuyer la touche ←, la mention **SERVICE** ne clignote plus.

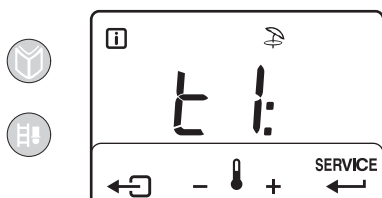

M002248-C

- Utiliser les touches - et + pour faire défiler les informations.
- Appuyer sur la touche ↩ pour quitter le menu.

4.2.1. Affichage des valeurs mesurées

Paramètre	Description	Unité
t 1:	<ul style="list-style-type: none"> En mode chauffage : Température de consigne départ chauffage En mode ECS : Température de consigne ECS En mode rafraîchissement : Température de consigne de rafraîchissement En mode piscine : Température de consigne piscine 	°C
t 2:	Température départ mesurée	°C
t 2:	Température eau chaude sanitaire mesurée	°C
t 2:	Température extérieure mesurée	°C
L t:	Débit d'eau	Litres/minutes
S o F t	Version du logiciel	

4.2.2. Affichage de la consommation d'énergie

Paramètre	Description	Unité
C 1:	Consommation de l'énergie électrique estimée en mode chauffage ⁽¹⁾	kWh
C 2:	Consommation de l'énergie électrique estimée en mode ECS ⁽¹⁾	kWh
C 3:	Consommation de l'énergie électrique estimée en mode rafraîchissement ⁽¹⁾ (2)	kWh

(1) Affichage disponible si la fonction consommation d'énergie électrique estimée est activée

(2) Le mode rafraîchissement doit être autorisé

L'affichage des consommations électrique estimées s'effectue sur 3 digits. Le quatrième digit indique l'échelle (x1, x10, x100, x1000).

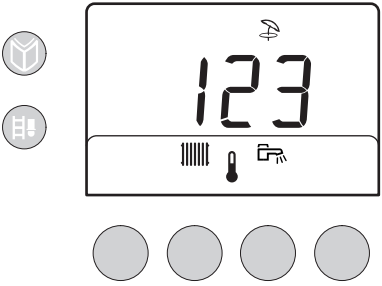
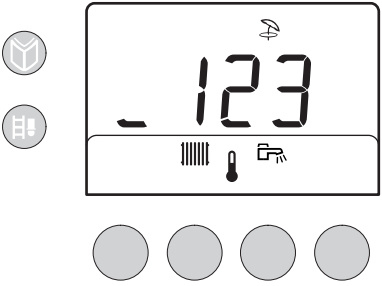
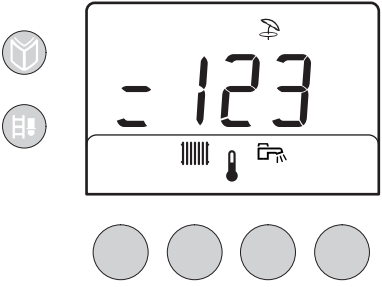
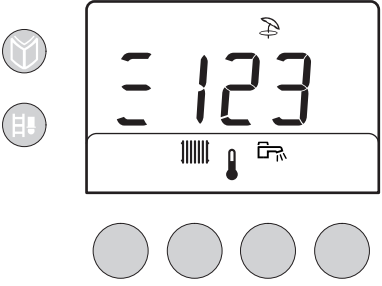
Exemple d'affichage	Description
 <p style="text-align: right; font-size: small;">C004232-B</p>	<p>La valeur affichée est 123 kWh. L'unité est 1 kWh.</p>
 <p style="text-align: right; font-size: small;">C004233-B</p>	<p>La valeur affichée est 1230 kWh. L'unité est 10 kWh. Le quatrième digit indique l'échelle x10. Seuls les 3 premiers chiffres sont affichés.</p>
 <p style="text-align: right; font-size: small;">C004234-B</p>	<p>La valeur affichée est 12300 kWh. L'unité est 100 kWh. Le quatrième digit indique l'échelle x100. Seuls les 3 premiers chiffres sont affichés.</p>
 <p style="text-align: right; font-size: small;">C004235-B</p>	<p>La valeur affichée est 123000 kWh. L'unité est 1000 kWh. Le quatrième digit indique l'échelle x1000. Seuls les 3 premiers chiffres sont affichés.</p>

4.3 Modification des paramètres utilisateur



Si aucune touche n'est actionnée, les menus de réglages sont quittés automatiquement après 10 secondes, sans sauvegarde des paramètres.

4.3.1. Modification de la température de consigne ambiante



M002240-B



M002241-B

1. Appuyer sur la touche .

2. Appuyer sur les touches + ou - pour modifier la valeur.

Température	Plage de réglage	Pas de réglage	Réglage d'usine
Consigne de température ambiante	de 15 à 30 °C	1 °C	20 °C

3. Appuyer sur la touche  pour valider et quitter le menu.



Lorsqu'un thermostat d'ambiance est raccordé, régler le thermostat d'ambiance à une valeur supérieure de 2 K à la consigne ambiante .

4.3.2. Modification de la température eau chaude sanitaire



M002243-B



M002244-B

1. Appuyer sur la touche .

2. Appuyer sur les touches + ou - pour modifier la valeur.

Température	Plage de réglage	Pas de réglage	Réglage d'usine
Température de consigne eau chaude sanitaire	de 40 à 65 °C	1 °C	50 °C

3. Appuyer sur la touche  pour valider et quitter le menu.

4.3.3. Modification du mode de fonctionnement

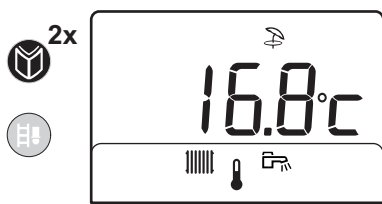

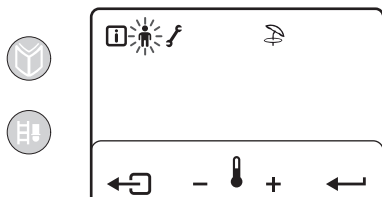

M002249-B

1. Appuyer 2 fois sur la touche .



M002250-B

2. Lorsque le symbole  clignote sur l'afficheur, appuyer sur la touche .

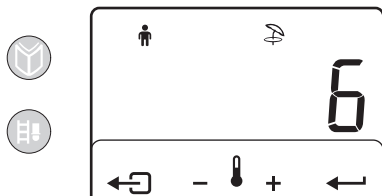

M002251-B

3. Appuyer sur les touches + ou - pour modifier la valeur (Voir tableau ci-dessous).

4. Appuyer sur la touche  pour valider et quitter le menu.

Mode de fonctionnement	Valeur	Affichage à l'écran
Chauffage et eau chaude sanitaire	1	 + 
Chauffage	2	
Eau Chaude Sanitaire	3	
Rafrâchissement et eau chaude sanitaire ⁽¹⁾	4	 +  + 
Rafrâchissement ⁽¹⁾	5	 + 
Mode arrêt/hors gel	6	
Piscine	7	
Piscine et eau chaude sanitaire	8	 + 



(1) Uniquement pour les versions réversibles

4.3.4. Forçage de l'appoint





Le forçage de l'appoint est impossible lorsque le mode arrêt/hors gel est sélectionné.

Il est possible de forcer l'utilisation de l'appoint en complément de la pompe à chaleur. Pour forcer l'utilisation de l'appoint, effectuer les opérations suivantes :

1. Appuyer simultanément sur les touches  et .







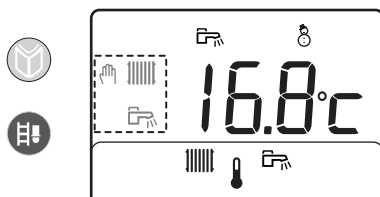



M002261-C

2. Maintenir la touche  enfoncée et appuyer sur la touche  successivement pour choisir le forçage souhaité.



M002264-D

Affichage	Appoint
 + 	Forçage de l'appoint pour le chauffage
 + 	Forçage de l'appoint pour l'ECS
 +  + 	Forçage de l'appoint pour le chauffage et l'ECS
Le symbole  disparaît de l'afficheur	Forçage de l'appoint désactivé

4.3.5. Mode de fonctionnement hybride



ATTENTION

Le mode de fonctionnement hybride est uniquement disponible pour les appareils avec un appoint hydraulique.

L'appareil permet le choix entre plusieurs modes de fonctionnement hybride. Les modes disponibles permettent soit une optimisation de la consommation d'énergie en fonction du coût de l'énergie, soit une optimisation de la consommation d'énergie en fonction de la consommation d'énergie primaire. Les deux modes de fonctionnement hybride sont disponibles à travers le paramètre . En mode Optimisation de la consommation d'énergie primaire, la régulation choisit le générateur qui consomme le moins d'énergie primaire. En mode Optimisation en fonction du coût de l'énergie, la régulation choisit le générateur le moins cher en fonction du coefficient de performance de la pompe à chaleur et en fonction du coût de l'énergie.

Pour accéder aux paramètres :

1. Appuyer 3 fois sur la touche .



M002253-B

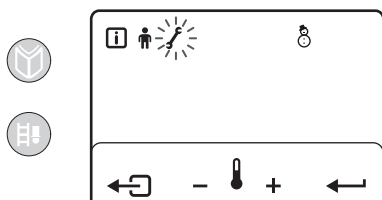

M002254-B

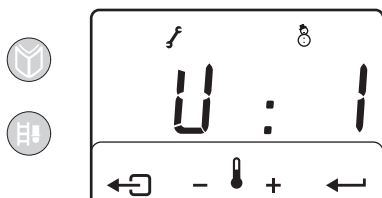

M003105-A

2. Le symbole ⚡ clignote.
Appuyer sur la touche ← pour entrer dans le menu "Installateur".
3. Utiliser les touches + et - pour passer d'un paramètre à l'autre.
4. Utiliser les touches + et - pour modifier la valeur du paramètre.
Appuyer sur la touche ← pour valider le réglage.

i Pour modifier un autre paramètre, reprendre la procédure à partir de l'étape 3.

5. Appuyer sur la touche ↩ pour quitter le menu.

■ Choix du mode de fonctionnement hybride

Paramètre	Description	Plage de réglage	Pas de réglage	Réglage d'usine
U.1 ⁽¹⁾	Mode de fonctionnement hybride	0 à 2 ▶ 0 = Désactivé ▶ 1 = Optimisation de la consommation d'énergie primaire ▶ 2 = Optimisation en fonction du coût de l'énergie	1	0

(1) Uniquement disponible si P.3 = 0

i Il est impératif de renseigner les paramètres de coût de l'énergie U.2, U.3, U.4 pour utiliser le mode de fonctionnement hybride d'optimisation en fonction du coût de l'énergie.

■ Paramètres de coût de l'énergie



ATTENTION

La devise pour les paramètres U.2, U.3, U.4 doit être la même. Exemple : U.2 en euros par kWh et U.4 en euros par litre.

i Les paramètres U.2, U.3 et U.4 sont disponibles uniquement si U.1 = 2

Paramètre	Description	Plage de réglage	Pas de réglage	Réglage d'usine
U2 ⁽¹⁾	Tarif du kWh d'électricité ▶ Pour un tarif d'électricité standard, renseigner le paramètre U2 .	0.01 à 2.00	0.01	0.13
U3 ⁽¹⁾	Tarif du kWh d'électricité (Heures creuses) ▶ Pour un tarif d'électricité Heures Pleines / Heures Creuses, renseigner les paramètres U2 pour le tarif Heures pleines et U3 pour le tarif Heures Creuses.	0.01 à 2.00	0.01	0.09
U4 ⁽¹⁾	Tarif de l'énergie fossile de l'appoint hydraulique. ▶ Chaudière gaz : Tarif par m ³ de gaz. Exemple : €/m ³ ▶ Chaudière fioul : Tarif par litre de fioul. Exemple : €/litre	0.01 à 2.50	0.01	0.9

(1) Uniquement disponible si **P3** = 0

5 Contrôle et entretien

5.1 Consignes générales



ATTENTION

- ▶ Une inspection annuelle est obligatoire.
- ▶ Il est recommandé de souscrire un contrat d'entretien.
- ▶ Les opérations de maintenance sont à effectuer par un professionnel qualifié.
- ▶ Seules des pièces de rechange d'origine doivent être utilisées.
- ▶ Vérifier que les gaines et cheminées soient correctement raccordées, en bon état et non bouchées.
- ▶ Ne pas modifier ou boucher la (les) sortie(s) des condensats.
- ▶ Si un système de neutralisation des condensats est installé, respecter les consignes de nettoyage et d'entretien du feuillet livré avec ce système.

5.2 Vérifications périodiques

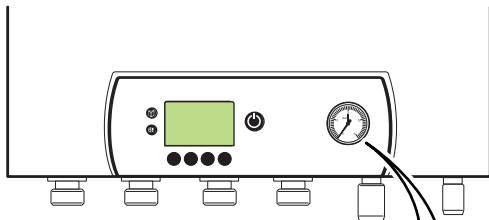

1.5 ... 2 bar

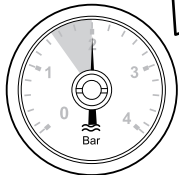

M002276-B

- ▶ Vérifier la pression d'eau dans l'installation. Si la pression d'eau est trop basse, ajouter de l'eau dans l'installation.
 Voir chapitre : "Rajouter de l'eau dans l'installation", page 23.
- ▶ Contrôler visuellement la présence éventuelle de fuites d'eau.

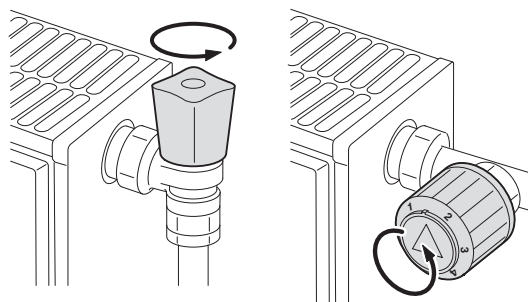

T000181-B

- ▶ Ouvrir et fermer les robinets des radiateurs plusieurs fois par an (ceci permet d'éviter que les robinets ne se grippent).

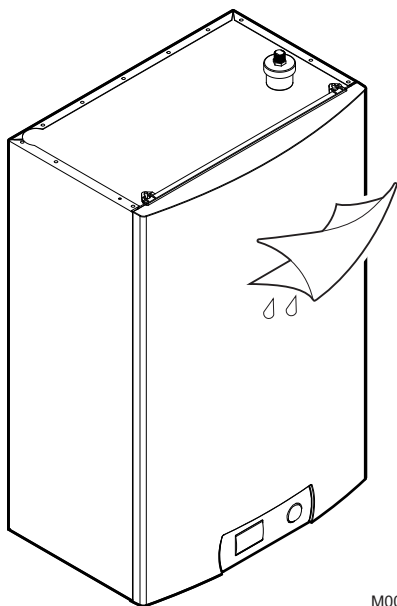

M002277-A

- ▶ Nettoyer l'extérieur de la pompe à chaleur à l'aide d'un chiffon humide et d'un détergent doux.

**ATTENTION**

Seul un professionnel qualifié est habilité à nettoyer l'intérieur de la pompe à chaleur.

5.3 Rajouter de l'eau dans l'installation

La pression d'eau dans l'installation doit être comprise entre 1,5 et 2 bar. Rajouter éventuellement de l'eau dans l'installation :

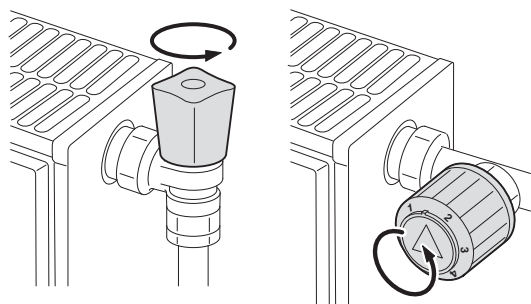

T000181-B

1. Ouvrir les robinets de tous les radiateurs raccordés au système de chauffage.
2. Régler le thermostat d'ambiance sur une température aussi basse que possible.
3. Mettre la pompe à chaleur en mode arrêt/hors gel.
 "Modification du mode de fonctionnement", page 18

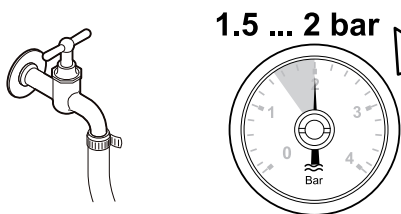
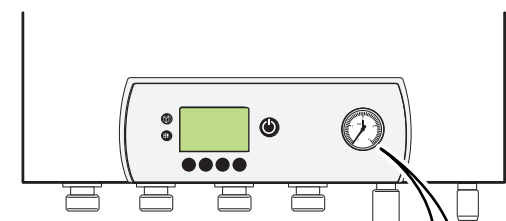

M002213-B

4. Ouvrir le robinet de remplissage .
5. Refermer le robinet de remplissage lorsque le manomètre indique une pression de 1,5 bar.
6. Mettre la pompe à chaleur en mode **CHAUFFAGE**.
 "Modification du mode de fonctionnement", page 18
7. Lorsque la pompe est arrêtée, effectuer une nouvelle purge et compléter la pression d'eau.
8. Remplir et purger l'installation 2 fois par an devrait suffire pour obtenir une pression hydraulique adéquate. S'il est souvent nécessaire de remettre de l'eau dans l'installation, contacter l'installateur.

5.4 Purge de l'installation de chauffage

Il est indispensable de purger l'air éventuellement présent dans le préparateur d'eau chaude sanitaire, les conduites ou la robinetterie pour éviter les désagréments sonores susceptibles de se produire lors du chauffage ou du soutirage de l'eau.

5.4.1. Purge manuelle

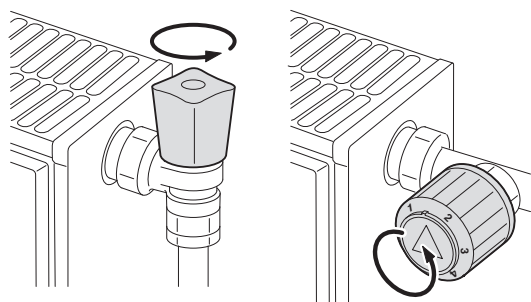

T000181-B

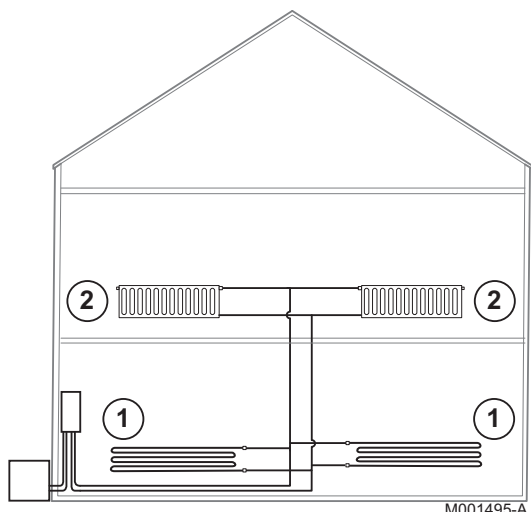

M001495-A

1. Ouvrir les robinets de tous les radiateurs raccordés au système de chauffage.
2. Mettre la pompe à chaleur en mode arrêt/hors gel.
 - ☞ "Modification du mode de fonctionnement", page 18
3. Purger les circuits des planchers chauffants et les radiateurs. Purger d'abord les étages inférieurs ①, puis les étages supérieurs ②.

5.4.2. Purge automatique

A sa mise sous tension, la pompe à chaleur effectue une purge automatique. La purge automatique dure environ une minute.



Si un préparateur ECS est raccordé à la pompe à chaleur : La purge automatique démarre uniquement si la température ECS mesurée est inférieure à 25 °C.

Il est possible de prolonger manuellement la purge automatique au-delà d'une minute :

1. A la mise sous tension, la mention **SERVICE** clignote. Appuyer sur la touche **SERVICE**. un cycle de purge débute. La mention **SERVICE** ne clignote plus.
2. Appuyer sur la touche **SERVICE** pour arrêter le cycle de purge.



☞ Consulter l'installateur pour de plus amples informations.



AVERTISSEMENT

Après la purge, vérifier si la pression dans l'installation est encore suffisante. Rajouter éventuellement de l'eau dans l'installation.

☞ Voir chapitre : "Rajouter de l'eau dans l'installation", page 23

6 En cas de dérangement

6.1 Messages d'erreurs

En cas de dérangement, le tableau de commande affiche le symbole  et un code erreur.





AVERTISSEMENT

Dans ce cas, noter le code de défaut et appeler l'installateur.

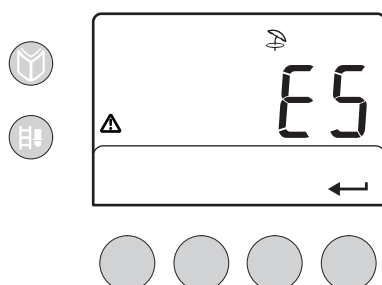





Le code d'erreur est important pour le diagnostic correct et rapide du type de dérangement et pour une éventuelle assistance technique de votre fournisseur.



Pour revenir à l'affichage principal, appuyer sur la touche  autant de fois que nécessaire. Le symbole  reste affiché tant que l'erreur est présente.

Vous pouvez naviguer dans tous les menus.

M002267-B

Affichage codes erreurs	Description	Causes probables	Vérification / solution
	Erreur de configuration	Le mode de régulation n'est pas compatible avec la configuration des paramètres de l'installateur.	Contacteur l'installateur.
	Défaut sonde départ	<ul style="list-style-type: none"> ▶ Sonde défectueuse ▶ Sonde pas ou mal connectée 	Contacteur l'installateur.
	Défaut sonde extérieure	<ul style="list-style-type: none"> ▶ Sonde défectueuse ▶ Sonde pas ou mal connectée <p><u>Remarque</u> : La pompe à chaleur se base sur une température extérieure de -20 °C et seul les appoints sont utilisés.</p>	Contacteur l'installateur.
	Défaut sonde eau chaude sanitaire	<ul style="list-style-type: none"> ▶ Sonde défectueuse ▶ Sonde pas ou mal connectée 	Contacteur l'installateur.
	Défaut débit	Le niveau et/ou la pression d'eau sont trop bas	Vérifier la pression d'eau dans l'installation (Manomètre)
		Trop d'air	Purger complètement le module intérieur et l'installation pour un fonctionnement optimum.
	Défaut sur le module extérieur	Défaut sur le module extérieur	Contacteur l'installateur.

6.2 Incidents et remèdes

Problème	Causes probables	Remède
Les radiateurs sont froids.	La température de consigne chauffage est trop basse.	<ul style="list-style-type: none"> ▶ Augmenter la valeur du paramètre ■■■■ ou, si un thermostat d'ambiance est raccordé, augmenter la température sur celui-ci. ☞ Voir chapitre : "Modification de la température de consigne ambiante ■■■■", page 17.
	Le mode chauffage est désactivé.	<ul style="list-style-type: none"> ▶ Activer le mode chauffage. ☞ Voir chapitre : "Modification du mode de fonctionnement", page 18.
	Les robinets des radiateurs sont fermés.	<ul style="list-style-type: none"> ▶ Ouvrir les robinets de tous les radiateurs raccordés au système de chauffage.
	La pompe à chaleur n'est pas en service.	<ul style="list-style-type: none"> ▶ Vérifier que la pompe à chaleur est sous tension. ▶ Contrôler les fusibles et les interrupteurs.
	La pression d'eau est trop faible (< 1 bar).	<ul style="list-style-type: none"> ▶ Rajouter de l'eau dans l'installation. ☞ Voir chapitre : "Rajouter de l'eau dans l'installation", page 23.
Il n'y a pas d'eau chaude sanitaire.	La température de consigne ECS est trop basse.	<ul style="list-style-type: none"> ▶ Augmenter la valeur du paramètre ECS. ☞ Voir chapitre : "Modification de la température eau chaude sanitaire ECS", page 17.
	Le mode eau chaude sanitaire est désactivé.	<ul style="list-style-type: none"> ▶ Activer le mode ECS. ☞ Voir chapitre : "Modification du mode de fonctionnement", page 18.
	Le pommeau de douche économique laisse passer trop peu d'eau.	<ul style="list-style-type: none"> ▶ Nettoyer le pommeau de douche, le remplacer si nécessaire.
	La pompe à chaleur n'est pas en service.	<ul style="list-style-type: none"> ▶ Vérifier que la pompe à chaleur est sous tension. ▶ Contrôler les fusibles et les interrupteurs.
	La pression d'eau est trop faible (< 1 bar).	<ul style="list-style-type: none"> ▶ Rajouter de l'eau dans l'installation. ☞ Voir chapitre : "Rajouter de l'eau dans l'installation", page 23.
Importantes variations de température de l'eau chaude sanitaire	Alimentation en eau insuffisante	<ul style="list-style-type: none"> ▶ Vérifier la pression d'eau dans l'installation. ▶ Ouvrir le robinet.
La pompe à chaleur ne fonctionne pas.	La température de consigne chauffage est trop basse.	<ul style="list-style-type: none"> ▶ Augmenter la valeur du paramètre ■■■■ ou, si un thermostat d'ambiance est raccordé, augmenter la température sur celui-ci. ☞ Voir chapitre : "Modification de la température de consigne ambiante ■■■■", page 17.
	La pompe à chaleur n'est pas en service.	<ul style="list-style-type: none"> ▶ Vérifier que la pompe à chaleur est sous tension. ▶ Contrôler les fusibles et les interrupteurs.
	La pression d'eau est trop faible (< 1 bar).	<ul style="list-style-type: none"> ▶ Rajouter de l'eau dans l'installation. ☞ Voir chapitre : "Rajouter de l'eau dans l'installation", page 23.
	Un code d'erreur apparaît sur l'afficheur.	<ul style="list-style-type: none"> ▶ Corriger l'erreur si cela est possible. ☞ Voir chapitre : "Messages d'erreurs", page 25.
La pression d'eau est trop faible (< 1 bar).	Pas assez d'eau dans l'installation.	<ul style="list-style-type: none"> ▶ Rajouter de l'eau dans l'installation. ☞ Voir chapitre : "Rajouter de l'eau dans l'installation", page 23.
	Fuite d'eau.	Contacteur l'installateur.

Problème	Causes probables	Remède
Cliquetis au niveau de la tuyauterie du chauffage central	Les colliers de tuyauterie du chauffage central sont trop serrés.	Contactez l'installateur.
	Il y a de l'air dans les tuyauteries de chauffage.	<ul style="list-style-type: none"> ▶ Il est indispensable de purger l'air éventuellement présent dans le préparateur d'eau chaude sanitaire, les conduites ou la robinetterie pour éviter les désagréments sonores susceptibles de se produire lors du chauffage ou du soutirage de l'eau.  Voir chapitre : "Purge de l'installation de chauffage", page 23
	L'eau circule trop rapidement à l'intérieur du chauffage central.	Contactez l'installateur.
Importante fuite d'eau sous ou à proximité de la pompe à chaleur	La tuyauterie de la pompe à chaleur ou du chauffage central est endommagée.	Contactez l'installateur.

7 Caractéristiques techniques

7.1 Caractéristiques techniques

7.1.1. Pompe à chaleur

Conditions d'utilisation :

- ▶ Températures limites de service en mode Chaud :
 - Eau : +18 °C / +55 °C
 - Air extérieur : -15 °C / +35 °C
- ▶ Températures limites de service en mode Froid :
 - Eau : +7 °C / +25 °C
 - Air extérieur : +15 °C / +40 °C
- ▶ Pression de service maximale : 3 bar

AWHP-II		4 MR	6 MR	8 MR	11 MR	11 TR	14 MR	14 TR	16 MR	16 TR
Puissance calorifique ⁽¹⁾	kW	4.1	5.73	8.08	10.87	10.37	13.07	13.07	14.95	14.95
Coefficient de performance (COP) ⁽¹⁾		4.3	3.93	4.03	4.23	4.15	3.95	3.95	3.82	3.82
Puissance électrique absorbée ⁽¹⁾	kWe	0.95	1.46	2.00	2.57	2.50	3.31	3.31	3.91	3.91
Intensité nominale ⁽¹⁾	A	4.3	6.8	9.3	11.2	6.7	14.8	8.8	17.7	10.1
Puissance calorifique ⁽²⁾	kW	4	4.45	5.93	7.57	7.57	10.32	10.32	10.38	10.38
Coefficient de performance (COP) ⁽²⁾		3.2	3.12	3.12	3.10	3.10	3.10	3.10	3.10	3.10
Puissance électrique absorbée ⁽²⁾	kWe	1.23	1.43	1.90	2.46	2.46	3.37	3.37	3.36	3.36
Puissance frigorifique ⁽³⁾	kW	3.60	5.40	7.94	10.48	10.48	11.74	11.74	11.70	11.70
Ratio d'efficacité énergétique (EER) ⁽⁴⁾⁽³⁾		4.65	3.80	3.99	4.68	4.68	4.43	4.43	4.40	4.40
Puissance électrique absorbée ⁽⁴⁾	kWe	0.77	1.40	1.99	2.24	2.24	2.65	2.65	2.70	2.70
Pression acoustique ⁽⁵⁾	dB(A)	36	36	36	40	40	41	41	41	41
Débit d'eau nominal ($\Delta T = 5K$)	m ³ /h	0.71	1.04	1.47	1.88	1.88	2.36	2.36	2.67	2.67
Hauteur manométrique disponible au débit nominal	mbar	450	400	200	300	300	120	120	-	-
Débit d'air nominal	m ³ /h	2100	2100	3000	6000	6000	6000	6000	6000	6000
Tension d'alimentation du groupe extérieur	V	230 V~	230 V~	230 V~	230 V~	400 V3~	230 V~	400 V3~	230 V~	400 V3~
Intensité de démarrage	A	5	5	5	5	3	5	3	6	3
Puissance acoustique - Coté intérieur ⁽⁶⁾	dB(A)	43.2	43.2	40.4	38.2	38.2	40.2	40.2	43.4	43.4

(1) Mode Chaud : Température air extérieur +7 °C, Température eau à la sortie +35 °C. Performances selon EN 14511-2.

(2) Mode Chaud : Température air extérieur +2 °C, Température eau à la sortie +35 °C. Performances selon EN 14511-2.

(3) Uniquement pour les versions réversibles

(4) Mode Froid : Température air extérieur +35 °C, Température eau à la sortie +18 °C. Performances selon EN 14511-2

(5) à 5 m de l'appareil, champ libre.

(6) Bruit rayonné par l'enveloppe - Essai réalisé selon la norme NF EN 12102

AWHP-II		4 MR	6 MR	8 MR	11 MR	11 TR	14 MR	14 TR	16 MR	16 TR
Puissance acoustique - Coté extérieur ⁽⁶⁾	dB(A)	63.7	63.7	65.2	65.4	65.4	66.8	66.8	69.4	69.4
Fluide frigorigène R410A	kg	2.1	2.5	3.6	5	5	5	5	5	5
Liaison frigorifique (Liquide-Gaz)	pouce	1/4-1/2	1/4-1/2	3/8-5/8	3/8-5/8	3/8-5/8	3/8-5/8	3/8-5/8	3/8-5/8	3/8-5/8
Longueur préchargée max.	m	30	30	30	30	30	30	30	30	30
Poids (à vide) - Module extérieur	kg	45	45	75	121	135	116	130	116	130
Poids (à vide) - Module intérieur	kg	35	35	35	37	37	37	37	37	37
(1) Mode Chaud : Température air extérieur +7 °C, Température eau à la sortie +35 °C. Performances selon EN 14511-2. (2) Mode Chaud : Température air extérieur +2 °C, Température eau à la sortie +35 °C. Performances selon EN 14511-2. (3) Uniquement pour les versions réversibles (4) Mode Froid : Température air extérieur +35 °C, Température eau à la sortie +18 °C. Performances selon EN 14511-2 (5) à 5 m de l'appareil, champ libre. (6) Bruit rayonné par l'enveloppe - Essai réalisé selon la norme NF EN 12102										

8 Economies d'énergie

8.1 Economies d'énergie

Ce chapitre contient :

- ▶ Des conseils pour économiser de l'énergie
- ▶ Des conseils pour bien régler le thermostat d'ambiance

8.1.1. Conseils pour économiser de l'énergie

- ▶ Ne pas boucher les aérations.
- ▶ Mettre en place des panneaux réflecteurs à l'arrière des radiateurs pour éviter des pertes de chaleur.
- ▶ Ne pas couvrir les radiateurs. Ne pas mettre en place des rideaux devant les radiateurs.
- ▶ Isoler les tuyauteries dans les pièces qui ne sont pas chauffées (caves et greniers).
- ▶ Fermer les radiateurs dans les pièces non utilisées.
- ▶ Ne pas laisser couler inutilement de l'eau chaude (et froide).
- ▶ Installer un pommeau de douche économique pour économiser jusqu'à 40 % d'énergie.
- ▶ Préférer une douche à un bain. Un bain consomme 2 fois plus d'eau et d'énergie.

8.1.2. Thermostat d'ambiance et réglages

- ▶ Un thermostat modulable, en combinaison éventuelle avec des radiateurs à robinet thermostatique, est économique en énergie et offre un grand confort. Cette combinaison permet de régler la température sur chaque départ. Dans la pièce où se trouve le thermostat d'ambiance, ne pas installer de radiateurs à robinet thermostatique.
- ▶ Baisser le thermostat à environ 16°C la nuit ou durant les heures d'absence. Ceci permet de réduire les frais de chauffage et la consommation d'énergie.
- ▶ Baisser le thermostat d'ambiance lors de l'aération des pièces.
- ▶ Lors du réglage d'un thermostat horaire programmable, tenir compte des jours d'absence et des congés.

9 Garanties

9.1 Généralités

Vous venez d'acquérir l'un de nos appareils et nous vous remercions de la confiance que vous nous avez ainsi témoignée.

Nous nous permettons d'attirer votre attention sur le fait que votre appareil gardera d'autant plus ses qualités premières qu'il sera vérifié et entretenu régulièrement.

Votre installateur et tout notre réseau restent bien entendu à votre disposition.

9.2 Conditions de garantie

Les dispositions qui suivent ne sont pas exclusives du bénéfice au profit de l'acheteur de la garantie légale stipulée aux articles 1641 à 1648 du Code Civil.

Votre appareil bénéficie d'une garantie contractuelle contre tout vice de fabrication à compter de sa date d'achat mentionnée sur la facture de l'installateur.

La durée de notre garantie est mentionnée dans notre catalogue tarif. Notre responsabilité en qualité de fabricant ne saurait être engagée au titre d'une mauvaise utilisation de l'appareil, d'un défaut ou d'une insuffisance d'entretien de celui-ci, ou d'une mauvaise installation de l'appareil (il vous appartient à cet égard de veiller à ce que cette dernière soit réalisée par un professionnel qualifié).

Nous ne saurions en particulier être tenus pour responsables des dégâts matériels, pertes immatérielles ou accidents corporels consécutifs à une installation non conforme :

- ▶ aux dispositions légales et réglementaires ou imposées par les autorités locales,
- ▶ aux dispositions nationales, voire locales et particulières régissant l'installation,
- ▶ à nos notices et prescriptions d'installation, en particulier pour ce qui concerne l'entretien régulier des appareils,
- ▶ aux règles de l'art.

Notre garantie est limitée à l'échange ou la réparation des seules pièces reconnues défectueuses par nos services techniques à l'exclusion des frais de main d'œuvre, de déplacement et de transport.

Notre garantie ne couvre pas le remplacement ou la réparation de pièces par suite notamment d'une usure normale, d'une mauvaise utilisation, d'interventions de tiers non qualifiés, d'un défaut ou d'insuffisance de surveillance ou d'entretien, d'une alimentation électrique non conforme et d'une utilisation d'un combustible inapproprié ou de mauvaise qualité.

Les sous-ensembles, tels que moteurs, pompes, vannes électriques, etc..., ne sont garantis que s'ils n'ont jamais été démontés.

Les droits établis par la directive européenne 99/44/CEE, transposée par le décret législatif N° 24 du 2 février 2002 publiée sur le J.O. N° 57 du 8 mars 2002, restent valables.

DE DIETRICH THERMIQUE S.A.S

www.dedietrich-thermique.fr
 Direction des Ventes France
 57, rue de la Gare
 F- 67580 MERTZWILLER
 ☎ +33 (0)3 88 80 27 00
 📠 +33 (0)3 88 80 27 99

**DE DIETRICH REMEHA GmbH**

www.remeha.de
 Rheiner Strasse 151
 D- 48282 EMSDETTEN
 ☎ +49 (0)25 72 / 9161-0
 📠 +49 (0)25 72 / 9161-102
 info@remeha.de

**DE DIETRICH**

www.dedietrich-otoplenie.ru
 129164, Россия, г. Москва
 Зубарев переулок, д. 15/1
 Бизнес-центр «Чайка Плаза»,
 офис 309
 ☎ +7 (495) 221-31-51
 dedietrich@nnt.ru

VAN MARCKE

www.vanmarcke.be
 Weggevoerdenlaan 5
 B- 8500 KORTRIJK
 ☎ +32 (0)56/23 75 11

**NEUBERG S.A.**

www.dedietrich-heating.com
 39 rue Jacques Stas
 L- 2010 LUXEMBOURG
 ☎ +352 (0)2 401 401

DE DIETRICH THERMIQUE Iberia S.L.U.

www.dedietrich-calefaccion.es
 Av. Príncep d'Astúries 43-45
 08012 BARCELONA
 ☎ +34 932 920 520
 📠 +34 932 184 709

**DE DIETRICH SERVICE**

www.dedietrich-heiztechnik.com
 ☎ Freecall 0800 / 201608

WALTER MEIER (Klima Schweiz) AG

www.waltermeier.com
 Bahnstrasse 24
 CH-8603 SCHWERZENBACH
 +41 (0) 44 806 44 24
 Serviceline +41 (0)8 00 846 846
 ☎ +41 (0) 44 806 44 25
 ch.klima@waltermeier.com

WALTER MEIER (Climat Suisse) SA

www.waltermeier.com
 Z.I. de la Veyre B, St-Légier
 CH-1800 VEVEY 1
 ☎ +41 (0) 21 943 02 22
 Serviceline +41 (0)8 00 846 846
 ☎ +41 (0) 21 943 02 33
 ch.climat@waltermeier.com

DUEDI S.r.l.

www.duediclima.it
 Distributore Ufficiale Esclusivo
 De Dietrich-Thermique Italia
 Via Passatore, 12 - 12010
 San Defendente di Cervasca
 CUNEO
 ☎ +39 0171 857170
 📠 +39 0171 687875
 info@duediclima.it

**DE DIETRICH**

www.dedietrich-heating.com
 Room 512, Tower A, Kelun Building
 12A Guanghua Rd, Chaoyang District
 C-100020 BEIJING
 ☎ +86 (0)106.581.4017
 +86 (0)106.581.4018
 +86 (0)106.581.7056
 ☎ +86 (0)106.581.4019
 contactBJ@dedietrich.com.cn

BDR Thermea (Czech republic) s.r.o

www.dedietrich.cz
 Jeseniova 2770/56
 130 00 Praha 3
 ☎ +420 271 001 627
 info@dedietrich.cz

AD001NU-LAI

CE



R410A

M001476-C

CERTIFIÉ PAR CERTITA

NF

POMPE A CHALEUR
(30/35°C, 40/45°C)www.marque-nf.com

© Droits d'auteur

Toutes les informations techniques contenues dans la présente notice ainsi que les dessins et schémas électriques sont notre propriété et ne peuvent être reproduits sans notre autorisation écrite préalable.

23/04/2013



300023320-001-03

De Dietrich

DE DIETRICH THERMIQUE

57, rue de la Gare F- 67580 MERTZWILLER - BP 30