

# FICHE TECHNIQUE ASSISTANCE FAD-CD005

## SYNCHRONISATION DU THERMOSTAT D'AMBIANCE PROGRAMMABLE RADIO

### Produits concernés

Gamme Chaudière	Produit	Thermostat d'ambiance programmable radio
Murale gaz	Idra Condens (Micro) IdraEco Condens (Duo/Micro) Idra (Duo/Micro/Chauffage)	073271
Sol gaz	Perfisol Hybrid Duo Effinox Condens 5000(Duo) Perfinox Condens 5000 (Duo) Sunavia 5000	
Sol Fioul	Ambiance / Ambiance Unit Ambiance BTX Optima B / Optima Unit BV Pluton / Pluton Duo Sunatherm Sunasanit	

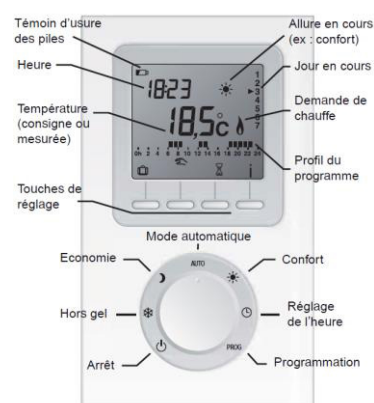

### Description

Cette fiche décrit l'établissement de la liaison radio du thermostat d'ambiance électronique programmable radio et son récepteur connecté à la chaudière.

### Raccordement

Suivant le modèle de chaudière, le raccordement du récepteur (bornes 3;4) se fait au bornier suivant :

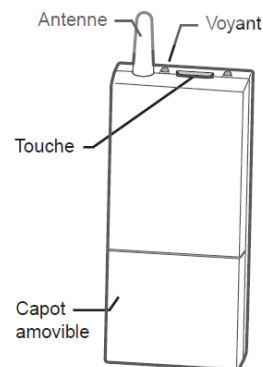
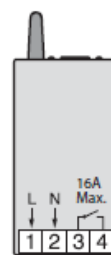

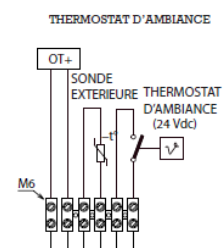
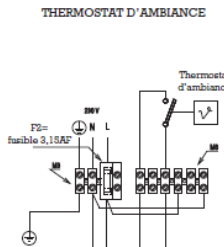
Murale gaz	<b>IDRA EcoCondens</b> 021808, 021784, 021806, 021807, 021798, 021785, 021795	 <p>THERMOSTAT D'AMBIANCE</p> <p>OT+</p> <p>SONDE EXTERIEURE</p> <p>THERMOSTAT D'AMBIANCE (24 Vdc)</p> <p>bornier M6, bornes 5 et 6</p>
	<b>IDRA Condens</b> 021782, 021780, 021781, 021813, 021814  <b>IDRA DUO</b> 021735, 021736, 021738, 021739, 021769, 021770	 <p>THERMOSTAT D'AMBIANCE</p> <p>F2= fusible 9,15A</p> <p>Thermostat d'ambiance</p> <p>bornier M6, bornes 1 et 3</p>

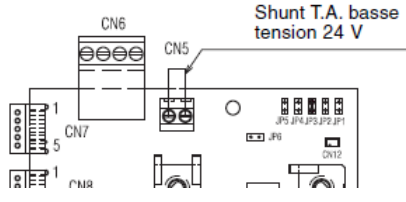
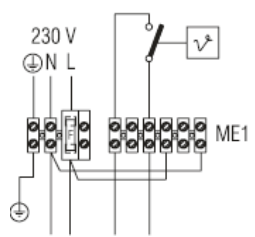
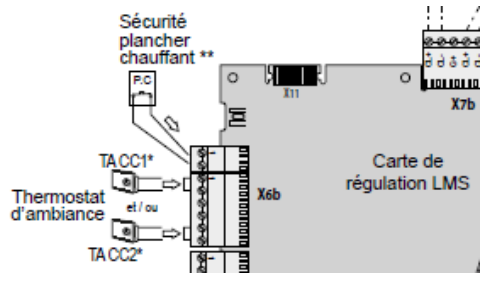
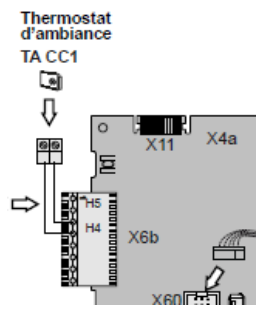
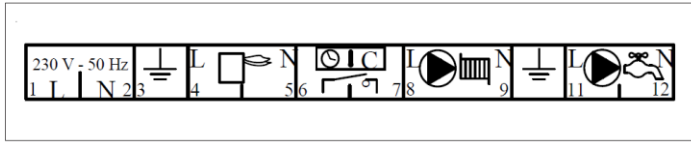
Murale gaz	<b>IDRA Micro</b> 021759, 021760, 021762, 021763  <b>IDRA 5000</b> 021758, 021761  <b>IDRA 6000</b> 021773, 021774	 <p style="text-align: center;">bornier CN5</p>
	<b>IDRA 4000</b> 021725, 021726, 021727, 021728, 021729, 021730, 021732, 021733	 <p style="text-align: center;">bornier ME1, bornes 1 et 3</p>
Sol gaz	<b>Perfisol Hybrid Duo</b> 021796, 021797  <b>Effinox Condens 5000</b> 021790, 021791, 021792, 021793, 021794	 <p style="text-align: center;">bornier X6b, bornes 1,2 et 5,6 si deux circuits</p>
	<b>Perfinox Condens 5000</b> 021786, 021787, 021789	 <p style="text-align: center;">bornier X6b, domino sur H4</p>
	<b>Sunavia 5000</b> 021765, 021766, 021767, 021768	<p style="text-align: center;">• Thermostat d'ambiance Bornes 6 et 7 sur connecteur 12 pôles, -enlever préalablement le shunt 6-7</p>  <p style="text-align: center;">bornes 6 et 7</p>

**Ambiance**

026475, 026488, 026473, 026474, 026596, 026597

**Optima**

026617, 026470, 026471, 026618, 026467, 026468

**Pluton**

026638, 026639, 026640, 026641

**Sunatherm**

026425, 026427

**Sunasanit**

026420, 026421

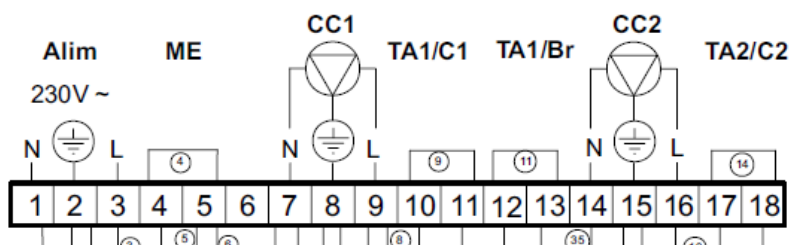

TA1 sur circulateur 1 : bornes 10 et 11  
 TA2 sur circulateur 2 : bornes 17 et 18  
 TA1 sur brûleur : bornes 12 et 13

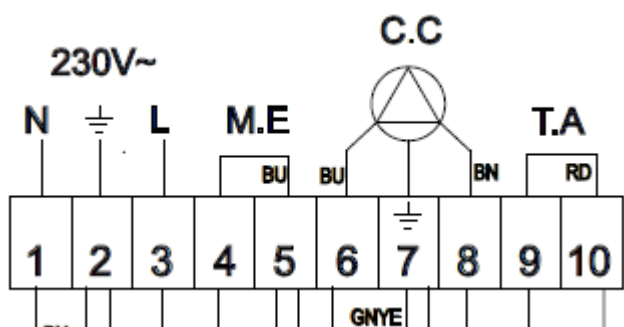

bornes 9 et 10

Le récepteur doit être alimenté au 230Vac (bornes L+N).

## Mise en œuvre de la synchronisation radio

1. Mettre sous-tension le récepteur.
2. Mettre les deux piles fournies dans le thermostat.
3. Tourner le bouton du thermostat sur **Arrêt**.
4. Appuyer 5 secondes sur la touche de droite jusqu'à afficher **H200**.
5. Appuyer sur OK, l'écran affiche **CF01**.
6. Appuyer 5 fois sur OK, pour défiler de **CF02 à CF06**.
7. **CF06** est le menu d'association au récepteur.
8. Appuyer sur la **touche du récepteur** jusqu'à ce que le voyant clignote.

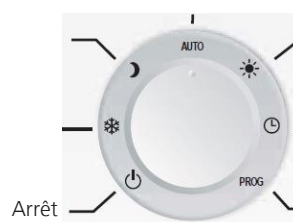

9. Appuyer sur la touche + du thermostat.  
Le thermostat envoie une trame vers le récepteur.  
Le symbole X2D apparaît momentanément.

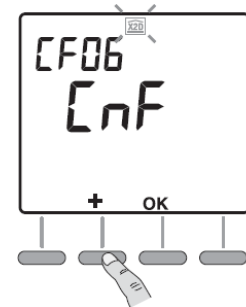

10. Le voyant du récepteur ne clignote plus, le thermostat est associé.

11. Tourner le bouton pour sortir du mode configuration.

## Effacer l'association et mode relais inverseur du récepteur

Uniquement en cas de nécessité, remplacement de thermostat ou mode de fonctionnement du relais inversé, par exemple.

1. Appuyer sur la **touche du récepteur et maintenir**.
2. Après 3 secondes, le voyant clignote.
3. Après 10 secondes, le relais s'inverse et le voyant ne clignote plus.  
*Maintenez l'appui, c'est le mode relais inverseur qui devient actif, il peut être désactivé en recommençant à l'étape 1. Si il a été activé accidentellement, la chaudière ne chauffera pas lors d'une demande du thermostat et inversement.*
4. Après 30 secondes, le voyant clignote une fois.
5. L'association au thermostat est effacée.
6. Relâchez la touche.

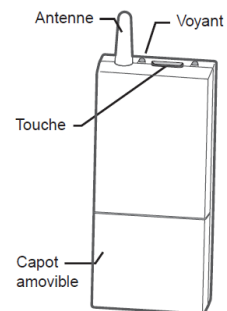

Pour tout complément d'information, vous pouvez contacter notre service technique au

**03 51 42 70 42**

[www.atlantic-pac-chaudieres.fr](http://www.atlantic-pac-chaudieres.fr)

### Assistance technique et garanties

Aide à l'installation, au dépannage, pièces détachées, garanties...  
Tél. 03 51 42 70 42 - Fax. 03 28 50 21 94

[contact.satcsic@groupe-atlantic.com](mailto:contact.satcsic@groupe-atlantic.com)

### Pièces détachées et garanties

Sélection et commande de pièces détachées 24h/24 et 7j/7  
Aide au diagnostic de panne et gestion de la garantie en ligne

<http://atlantic.plateforme-services.com>