

FICHE TECHNIQUE ASSISTANCE FAD-CD005

SYNCHRONISATION DU THERMOSTAT D'AMBIANCE PROGRAMMABLE RADIO

Produits concernés

Gamme Chaudière	Produit	Thermostat d'ambiance programmable radio
Murale gaz	Idra Condens (Micro) IdraEco Condens (Duo/Micro) Idra (Duo/Micro/Chauffage)	073271
Sol gaz	Perfisol Hybrid Duo Effinox Condens 5000(Duo) Perfinox Condens 5000 (Duo) Sunavia 5000	
Sol Fioul	Ambiance / Ambiance Unit Ambiance BTX Optima B / Optima Unit BV Pluton / Pluton Duo Sunatherm Sunasanit	

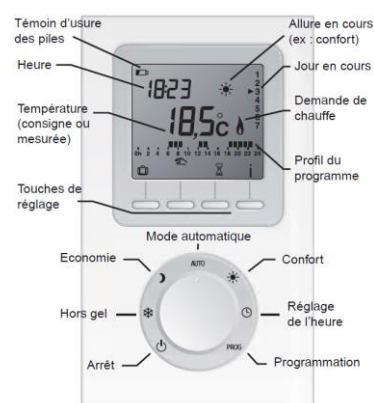

Description

Cette fiche décrit l'établissement de la liaison radio du thermostat d'ambiance électronique programmable radio et son récepteur connecté à la chaudière.

Raccordement

Suivant le modèle de chaudière, le raccordement du récepteur (bornes 3;4) se fait au bornier suivant :

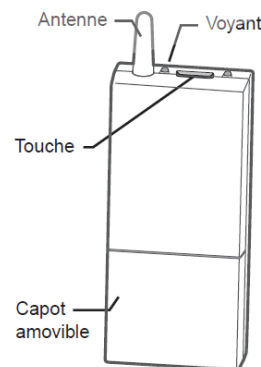
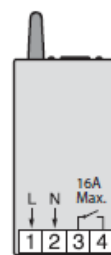

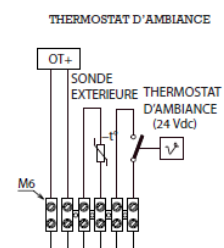
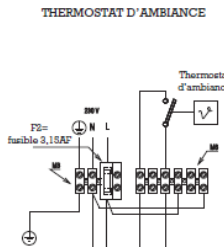
Murale gaz	IDRA EcoCondens 021808, 021784, 021806, 021807, 021798, 021785, 021795	 <p>THERMOSTAT D'AMBIANCE</p> <p>OT+</p> <p>SONDE EXTERIEURE</p> <p>THERMOSTAT D'AMBIANCE (24 Vdc)</p> <p>bornier M6, bornes 5 et 6</p>
	IDRA Condens 021782, 021780, 021781, 021813, 021814 IDRA DUO 021735, 021736, 021738, 021739, 021769, 021770	 <p>THERMOSTAT D'AMBIANCE</p> <p>F2= fusible 9,15A</p> <p>Thermostat d'ambiance</p> <p>bornier M6, bornes 1 et 3</p>

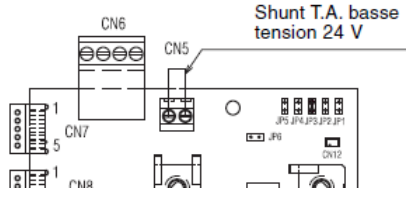
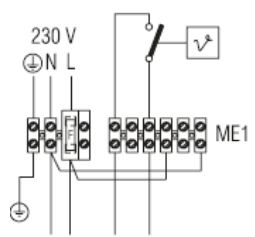
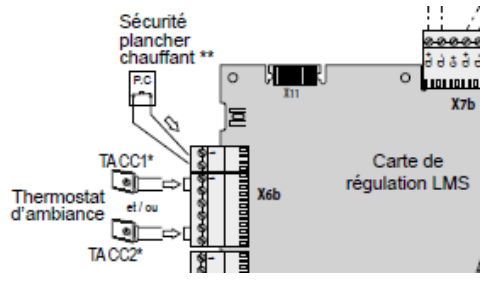
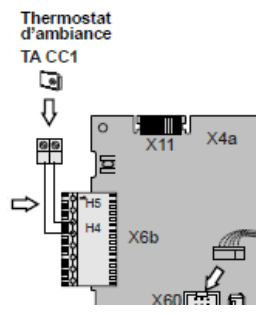
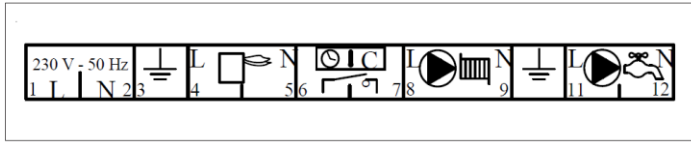
Murale gaz	IDRA Micro 021759, 021760, 021762, 021763 IDRA 5000 021758, 021761 IDRA 6000 021773, 021774	 <p style="text-align: center;">bornier CN5</p>
	IDRA 4000 021725, 021726, 021727, 021728, 021729, 021730, 021732, 021733	 <p style="text-align: center;">bornier ME1, bornes 1 et 3</p>
Sol gaz	Perfisol Hybrid Duo 021796, 021797 Effinox Condens 5000 021790, 021791, 021792, 021793, 021794	 <p style="text-align: center;">bornier X6b, bornes 1,2 et 5,6 si deux circuits</p>
	Perfinox Condens 5000 021786, 021787, 021789	 <p style="text-align: center;">bornier X6b, domino sur H4</p>
	Sunavia 5000 021765, 021766, 021767, 021768	<p style="text-align: center;">• Thermostat d'ambiance Bornes 6 et 7 sur connecteur 12 pôles, -enlever préalablement le shunt 6-7</p>  <p style="text-align: center;">bornes 6 et 7</p>

Ambiance

026475, 026488, 026473, 026474, 026596, 026597

Optima

026617, 026470, 026471, 026618, 026467, 026468

Pluton

026638, 026639, 026640, 026641

Sunatherm

026425, 026427

Sunasanit

026420, 026421

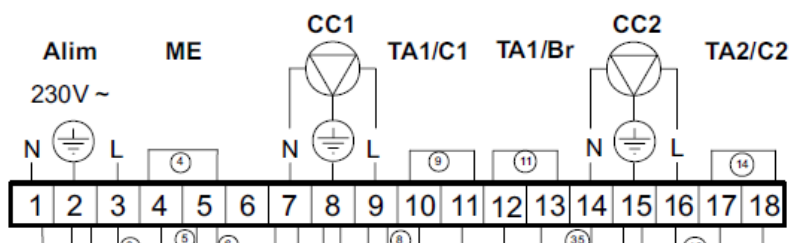

TA1 sur circulateur 1 : bornes 10 et 11
 TA2 sur circulateur 2 : bornes 17 et 18
 TA1 sur brûleur : bornes 12 et 13

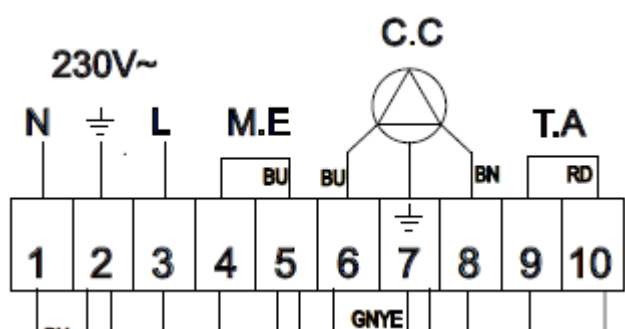

bornes 9 et 10

Le récepteur doit être alimenté au 230Vac (bornes L+N).

Mise en œuvre de la synchronisation radio

1. Mettre sous-tension le récepteur.
2. Mettre les deux piles fournies dans le thermostat.
3. Tourner le bouton du thermostat sur **Arrêt**.
4. Appuyer 5 secondes sur la touche de droite jusqu'à afficher **H200**.
5. Appuyer sur OK, l'écran affiche **CF01**.
6. Appuyer 5 fois sur OK, pour défiler de **CF02 à CF06**.
7. **CF06** est le menu d'association au récepteur.
8. Appuyer sur la **touche du récepteur** jusqu'à ce que le voyant clignote.

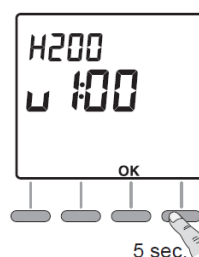
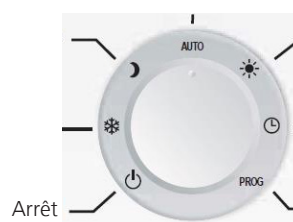

9. Appuyer sur la touche + du thermostat.
 Le thermostat envoie une trame vers le récepteur.
 Le symbole X2D apparaît momentanément.

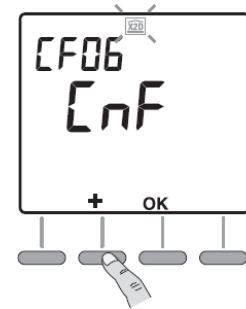

10. **Le voyant du récepteur ne clignote plus, le thermostat est associé.**
11. Tourner le bouton pour sortir du mode configuration.

Effacer l'association et mode relais inverseur du récepteur

Uniquement en cas de nécessité, remplacement de thermostat ou mode de fonctionnement du relais inversé, par exemple.

1. Appuyer sur la **touche du récepteur et maintenir**.
2. Après 3 secondes, le voyant clignote.
3. Après 10 secondes, le relais s'inverse et le voyant ne clignote plus.
Maintenez l'appui, c'est le mode relais inverseur qui devient actif, il peut être désactivé en recommençant à l'étape 1. Si il a été activé accidentellement, la chaudière ne chauffera pas lors d'une demande du thermostat et inversement.
4. Après 30 secondes, le voyant clignote une fois.
5. L'association au thermostat est effacée.
6. Relâchez la touche.

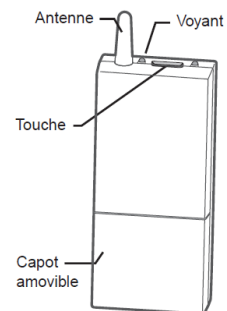

Pour tout complément d'information, vous pouvez contacter notre service technique au

03 51 42 70 42

www.atlantic-pac-chaudieres.fr

Assistance technique et garanties

Aide à l'installation, au dépannage, pièces détachées, garanties...
 Tél. 03 51 42 70 42 - Fax. 03 28 50 21 94

contact.satcsic@groupe-atlantic.com

Pièces détachées et garanties

Sélection et commande de pièces détachées 24h/24 et 7j/7
 Aide au diagnostic de panne et gestion de la garantie en ligne

<http://atlantic.plateforme-services.com>