

ECO RADIO SYSTEM
Visio®



FRISQUET



HYDROMOTRIX COMPACT *Evolution*
25kW

- * (Pour VMC Gaz voir additif) • Cheminée*
• Gaz Naturel

INSTALLATION

Français

1 - ELEMENTS DIMENSIONNELS	4
2 - <u>INSTALLATION ET REMPLACEMENT ELM LEBLANC GLM5 / GLM7</u>	4
2.1 Fournitures	4
2.2 Préparation de chantier	4
2.3 Pose du gabarit 1 ELM LEBLANC GLM5 / GLM7 ou BIL	5
2.4 Montage des raccords ELM LEBLANC GLM5 ou GLM7	6
2.5 Montage de la plaque support robinet gaz	6
2.6 Accrochage de la chaudière	6
2.7 Raccordements des tubes ELM LEBLANC GLM5 ou GLM7	7
2.8 Mise en place du RTA et du disconnecteur	7
3 - <u>INSTALLATION ET REMPLACEMENT ELM LEBLANC BIL</u>	8
3.1 Accessoires en option	8
3.2 Préparation de chantier	8
3.3 Montage des raccords ELM LEBLANC BIL	8
3.4 Montage de la plaque support robinet gaz	9
3.5 Accrochage de la chaudière	9
3.6 Raccordements des tubes ELM LEBLANC BIL	9
4 - <u>INSTALLATION ET REMPLACEMENT SAUNIER DUVAL THÉMIS 223</u>	10
4.1 Fournitures	10
4.2 Préparation de chantier	10
4.3 Pose du gabarit 2 SAUNIER DUVAL THÉMIS	11
4.4 Montage des raccords SAUNIER DUVAL THÉMIS	12
4.5 Montage de la plaque support robinet gaz	12
4.6 Accrochage de la chaudière	13
4.7 Raccordements des tubes SAUNIER DUVAL THÉMIS	13
4.8 Mise en place du RTA et du disconnecteur	13
5 - <u>INSTALLATION ET REMPLACEMENT CHAFFOTEUX CELTIC 2.20 ou 2.23 ou GM 2.20 RSc</u>	14
5.1 Fournitures	14
5.2 Préparation de chantier	14
5.3 Pose du gabarit 3 CHAFFOTEUX CELTIC 2.20 ou 2.23 ou GM 2.20 RSc	15
5.4 Montage des raccords CHAFFOTEUX CELTIC 2.20 ou 2.23 ou GM 2.20 RSc	16
5.5 Montage de la plaque support robinet gaz	16
5.6 Accrochage de la chaudière	16
5.7 Raccordements des tubes CHAFFOTEUX CELTIC 2.20 ou 2.23 ou GM 2.20 RSc	17
5.8 Mise en place du RTA et du disconnecteur	17
6 - <u>INSTALLATION ET REMPLACEMENT CHAFFOTEUX ELEXIA ou INOA ou PRIMAXIA</u>	18
6.1 Fournitures	18
6.2 Préparation de chantier	18
6.3 Pose du gabarit 4 CHAFFOTEUX	19
6.4 Montage des raccords CHAFFOTEUX	20
6.5 Montage de la plaque support robinet gaz	20
6.6 Accrochage de la chaudière	20
6.7 Raccordements des tubes CHAFFOTEUX	21
6.8 Mise en place du RTA et du disconnecteur	21
7 - MISE EN SERVICE	22
7.1 Paramétrage des switches	22
7.2 Remplissage	22
7.3 Vérifier les étanchéités des circuits gaz et eau	22
7.4 Marche normale	22
7.5 Eau chaude sanitaire	23
8 - INITIALISATION ECO RADIO SYSTEM Visio®	23
8.1 - 1 circuit avec un satellite d'ambiance	25
- 1 circuit avec une sonde extérieure avec ou sans influence d'ambiance	26
8.2 Modifier (contrôler) les paramètres d'un circuit	27
8.3 Avertissement Date Entretien	27
8.4 Radio	28
- Radio tester :	28
- Radio effacer	28
- Radio remplacer	28
8.5 Contact Externe	29
- Chauffage hors gel	29
- Arrêt ECS + Chauffage Hors gel	29
8.6 Fonctions avancées	30
- Infos	30
- Inertie	30
- chauffage Marche/Arrêt	30
- Bouclage ECS	31
- Autocontrôle	31
- Valeurs Usine	31
- Test vanne 4 voies	32
- Sav historique anomalies	32
- Sav historique pression	32
9 - CHANGEMENT DE GAZ	33
10 - VIDANGE DE LA CHAUDIÈRE	33
11 - QUELQUES CONSEILS	33
12 - PROTECTION CONTRE LE GEL	34
13 - ENTRETIEN DE LA CHAUDIÈRE	34
14 - NOMENCLATURE HYDROMOTRIX COMPACT 25kW	34
15 - CARACTERISTIQUES TECHNIQUES	35
16 - COURBES DE PRESSION DISPONIBLE AUX BORNES DE LA CHAUDIÈRE	35
17 - SCHEMA ELECTRIQUE	36
18 - ANOMALIE : aide au diagnostic	37
19 - GARANTIE	40

A LIRE EN PREMIER



L'alimentation électrique d'une ligne dédiée doit être protégée par un disjoncteur différentiel 30mA associé à une protection contre les surintensités calibre 16A.
Le sectionnement est réalisé par la prise bipolaire de l'appareil. (Sauf modèle VMC)



- Avant toute intervention de maintenance ou de dépannage s'assurer que la chaudière est hors tension.
- Toute personne intervenant sur les parties électriques doit être habilitée.
- Les opérations d'installation et d'entretien sont du ressort exclusif d'un technicien spécialisé, celui-ci est tenu de se conformer aux instructions du fabricant ainsi qu'aux normes et règlements en vigueur.
- Pour tout remplacement de pièces, utilisez uniquement les pièces d'origine constructeur.
- Lors d'une intervention, le technicien doit porter ses EPI (Equipeement Individuel de Protection) : gants, lunettes, tapis, etc...

CHAUDIÈRE À TIRAGE NATUREL

• Sortie du conduit de fumée

Le conduit de fumée doit dépasser le faîtage du toit de **0,40 m** minimum.
Si une construction ou un obstacle est à moins de 8 m, il doit le dépasser d'au moins **0,40 m**.

• Amenée d'air frais à travers une paroi extérieure

Le local contenant une chaudière à gaz à tirage naturel doit être pourvu d'une alimentation en air directe, de section libre minimum : 70 cm² pour une puissance de 25 et 32 kW.
100 cm² pour une puissance de 45kW.

• Base du conduit

Elle doit être munie d'un "Té de raccordement" avec réceptacle visitable ou d'un "Té de purge" s'il y a un risque de condensation (conduit extérieur).

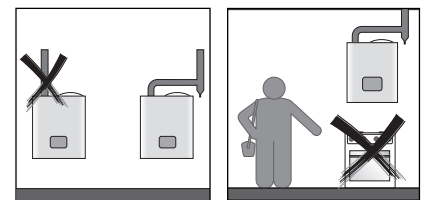
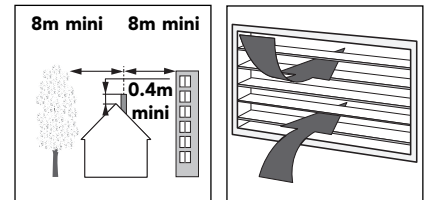

Attention, il faut déduire la surface de la grille pour que la section libre soit suffisante.



Environnement

Attention, ne pas placer un appareil de cuisson sous ou à proximité immédiate de la chaudière.

REGLEMENTATION INSTALLATIONS COLLECTIVES VMC GAZ

L'arrêté ministériel du 30 mai 1989, la décision du 9 juin 1989 et le décret du 27 novembre 2008 n° 2008-1231 relatif à la prévention des intoxications par le monoxyde de carbone font obligation d'asservir les chaudières **V.M.C.** d'installation collective nouvelle au fonctionnement de l'extracteur (Dispositif de Sécurité Collective **D.S.C.**) (décret n°2008-1231 du 27 Novembre 2008 relatif à la prévention des intoxications par le monoxyde de carbone) (section 6-art 4).

Pour les installations de ventilation mécanique contrôlée mises en service antérieurement au 9 Août 1989, les dispositions de l'article R131-34 du code de la construction et de l'habitation s'appliquent dans les constructions existantes à compter du 01 Juillet 2010.

Cette sécurité collective doit arrêter toutes les chaudières raccordées sur l'installation.

Lorsque le dispositif de sécurité collective agit, le relais de sécurité de l'installation coupe l'alimentation électrique de la chaudière.

La chaudière se remettra automatiquement en service quand les conditions d'extraction redeviendront normales.

NB: Les chaudières VMC n'ont pas de prise bipolaire.

L'alimentation électrique doit être réalisée sur une boîte à bornes.

La chaudière doit être installée suivant les règles en vigueur :

- Arrêté du 2 août 1977 et arrêtés modificatifs.

- NF DTU 61.1 (P45-204)

- DTU 24.1 Raccordement des fumées

- Respecter le règlement de sécurité contre l'incendie et la panique dans les établissements recevant du public :

- a) Prescriptions générales : Pour tous les appareils :
Ensuite suivant l'usage :
- Articles GZ - Installations aux gaz combustibles et hydrocarbures.
 - Articles GH - Chauffage, ventilation, réfrigération, conditionnement d'air, production de vapeur et d'eau chaude sanitaire.
 - Articles GC - Installations des appareils de cuisson destinés à la restauration.

b) Prescriptions particulières pour chaque type d'établissements recevant du public (hôpitaux, magasins...)

- Par application de l'article 25 de l'arrêté du 2 août 1977 modifié et de l'article 1 de l'arrêté modificatif du 5 février 1999 l'installateur est tenu d'établir des certificats de conformité approuvés par les ministres chargés de la construction et de la sécurité du gaz :

- de modèles distincts (modèles 1, 2 ou 3) après réalisation d'une installation gaz neuve.
- de « modèle 4 » après remplacement d'une chaudière par une nouvelle dans l'axe et l'emprise de l'appareil antérieur.

Boue : Il est indispensable d'effectuer un rinçage et un nettoyage de l'installation avant la mise en service de la chaudière surtout si l'installation est ancienne.

Qualité de l'eau : Le PH de l'eau devra être compris entre 7 et 8,5. La teneur en chlorures ne devra pas excéder 50 mg/l.

Chauffage par le sol : Toute installation de plancher chauffant doit être protégée par un additif contre la corrosion, la formation de dépôts et la contamination bactérienne.
Tartre : Si la chaudière est installée dans une région où l'eau est "dure" ou "très dure", protéger le circuit sanitaire des chaudières à 2 services des effets néfastes du calcaire : polyphosphates ou adoucisseur à Résines + sel.

Rappel : - Eau douce moins de 12° F - Eau dure de 13° à 24° F - Eau très dure Plus de 25° F



Attention, un adoucisseur doit être régulièrement vérifié. Il est indispensable pour la santé des utilisateurs et la durée de vie des appareils de maintenir les paramètres physicochimiques à des valeurs minimum : TH ≥ 8° F - PH ≥ 7,5 - Chlorures ≤ 50mg/l

1 - ELEMENTS DIMENSIONNELS

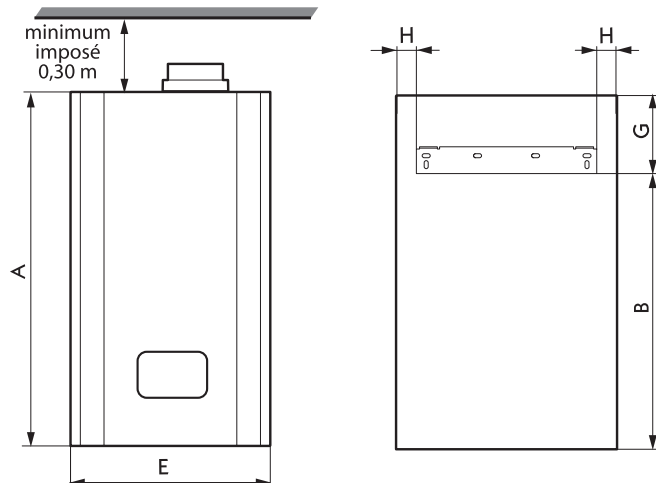

Evacuation des produits de combustion : **25 kW** Ø125

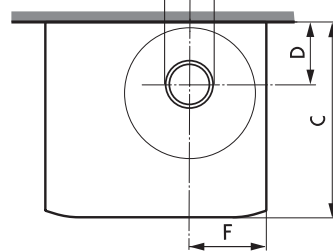

	25 kW
A	795
B	643
C	437
D	140
E	407
F	166
G	152
H	45

Poids en charge	
25 kW	70 kg

2 - INSTALLATION REMPLACEMENT ELM LEBLANC GLM 5 / GLM 7

① x1

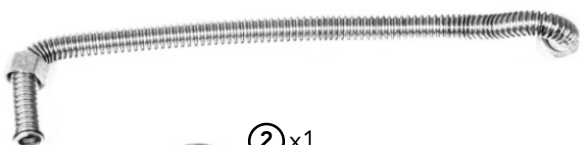

② x1



③ x1



④ x1



⑤ x1



⑥ x1



⑦ x1



⑧ x1



⑨ x1



⑩ x1



⑪ x2



⑫ x1



2.1 FOURNITURES

- ① Flexible eau chaude
- ② Flexible eau froide
- ③ Vanne Départ M20x27-3/4"
- ④ Vanne Retour M20x27-3/4"
- ⑤ Robinet Gaz M20x27-3/4"
- ⑥ Flexible de remplissage
- ⑦ RTA
- ⑧ Régulateur de débit
- ⑨ Disconnecteur + vanne de remplissage
- ⑩ Mamelon DM 1/2"-3/4"
- ⑪ Mamelon DM 1/2" (1 seul utilisé)
- ⑫ Tube disconnecteur (ne pas utiliser)

ELM LEBLANC GLM 5 / GLM 7

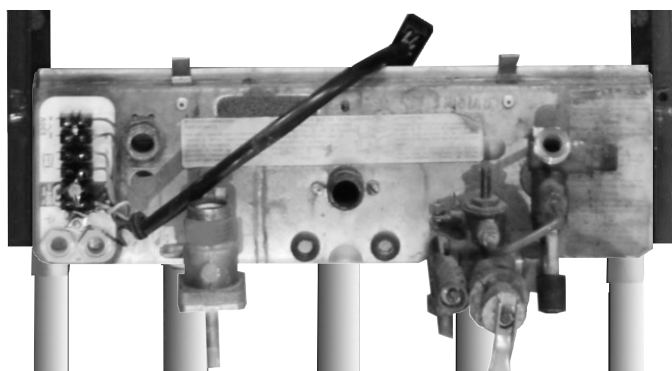

2.2 PREPARATION DE CHANTIER

- Démontez la chaudière en place et son dossieret.

1

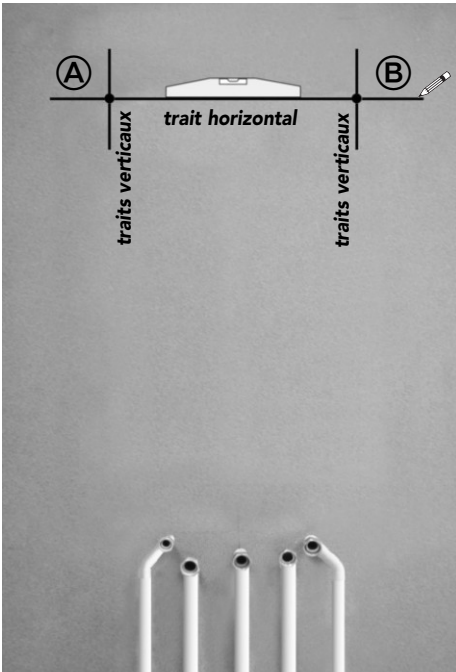

Découper le **GABARIT 1** situé sur le côté du carton d'emballage de la chaudière.

Sur le mûr :

1) Tracer un **trait horizontal** passant par les deux anciens trous de fixation **supérieurs** **A** et **B** du dossieret, en dépassant largement des 2 côtés.

- Tracer deux **traits verticaux** passant par les mêmes trous de fixation.

2) **Aligner les traits** avec le **GABARIT 1** et le fixer à l'aide des pastilles autocollantes double face.

3) **Marquer les repères de "bon accrochage"** au travers du gabarit.

4) **Pointer, percer et fixer** la barre d'accrochage.

- Au moins 4 points de fixation doivent être utilisés.
- Deux des points de fixation doivent être aux extrémités de la barre.



Poids en charge de la chaudière : 70 kg.

2/3

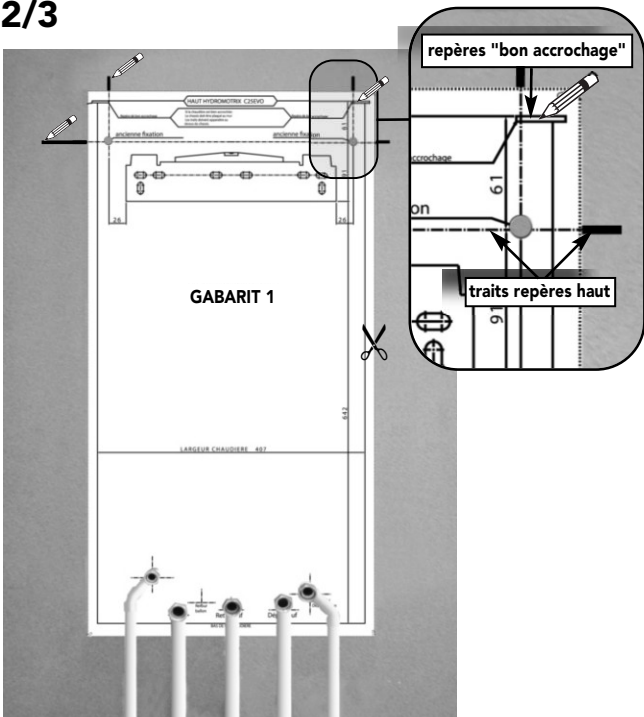

4

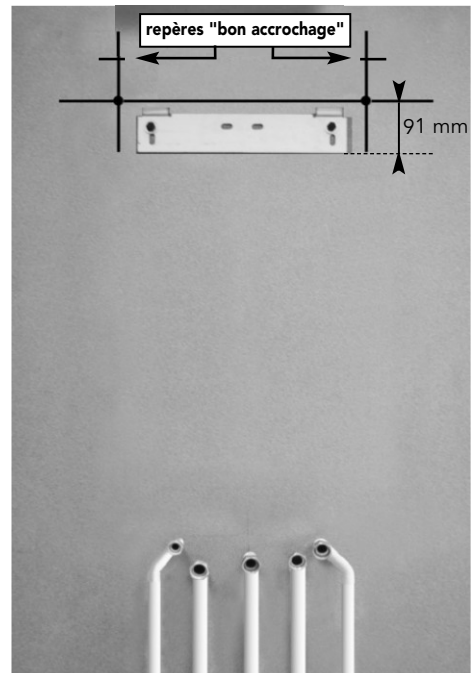

2.4 MONTAGE DES RACCORDS ELM LEBLANC GLM 5 ou GLM 7

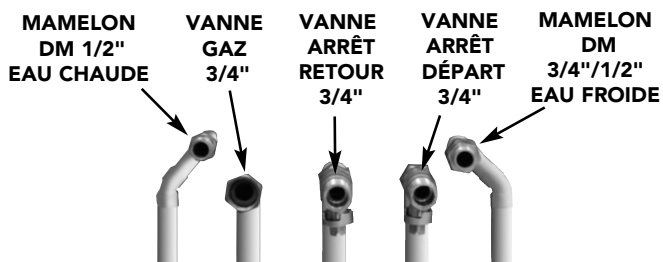

- Monter les vannes et accessoires fournis sur les tubes.

1



2.5 MONTAGE DE LA PLAQUE SUPPORT ROBINET GAZ

- 1) Sortir la chaudière du carton et la coucher sur le sol.
Retirer la façade.

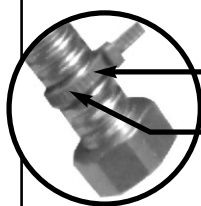

- Le **Départ** est signalé par le tube annelé avec le collier **rouge**.
- Le **Retour** est signalé par le tube annelé avec le collier **bleu**.

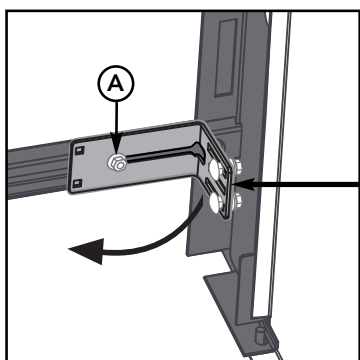

Attention, La chaudière est livrée d'origine avec la plaque support robinet gaz en bas à droite du châssis.

Desserrer l'écrou A à l'aide de la clé fournie. Mettre la plaque verticale et l'ajuster sur la glissière.

2

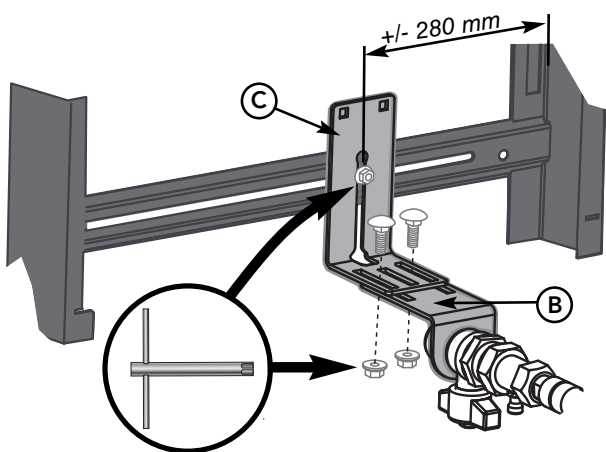

- 2) Fixer la patte de maintien B du flexible d'alimentation gaz sur l'équerre C avec les deux boulons (écrou 8), ne pas bloquer.

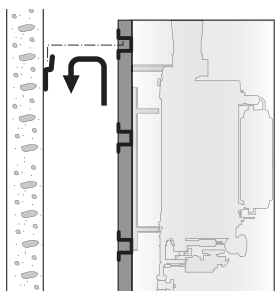

2.6 ACCROCHAGE DE LA CHAUDIERE

- Engager la traverse supérieure du châssis dans les 2 lèvres de la barre d'accrochage.



Attention, Les "repères de bon accrochage" tracés avec le gabarit doivent apparaître au dessus du châssis. S'ils ne sont pas visibles, la chaudière n'est pas accrochée correctement. Dans ce cas y remédier impérativement.

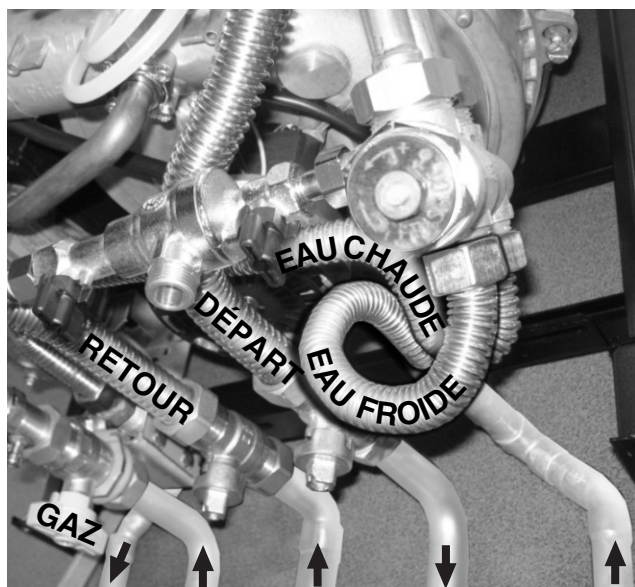

EAU CHAUDE 4 GAZ 1 RETOUR CHAUFFAGE 3 DEPART CHAUFFAGE 2 EAU FROIDE 5

2.7 RACCORDEMENTS DES TUBES ELM LEBLANC GLM 5 ou GLM 7

Pour faciliter le raccordement des flexibles respecter l'ordre de montage suivant:

1) Gaz.

- Ajuster la patte gaz et bloquer définitivement tous les écrous de la plaque support de robinet gaz.

2) Départ chauffage (repère rouge).

3) Retour chauffage (repère bleu).

4) Eau chaude (utiliser le flexible long).

} Voir ci-dessous pour montage du disconnecteur et du RTA.

5) Eau froide (utiliser le flexible court).

2.8 MISE EN PLACE DU RTA ET DU DISCONNECTEUR

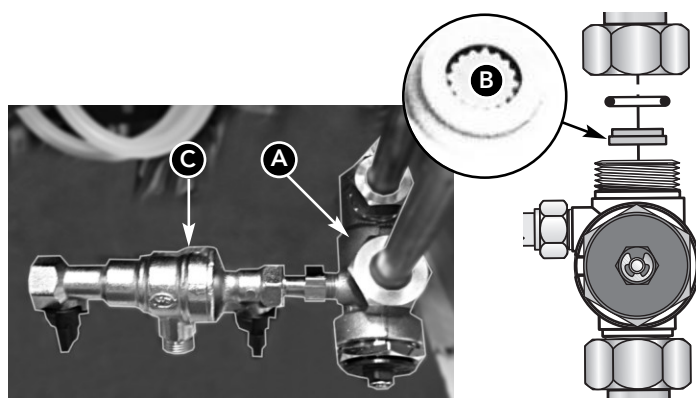

Ⓐ RTA

Ⓑ Régulateur de débit

Ⓒ Disconnecteur + vannes de remplissage

Flexible de remplissage.

- Visser le flexible Ⓑ sur le disconnecteur Ⓒ.



Attention, vérifier toutes les étanchéités eau et gaz avec soin.

3 - INSTALLATION REMPLACEMENT ELM LEBLANC BIL

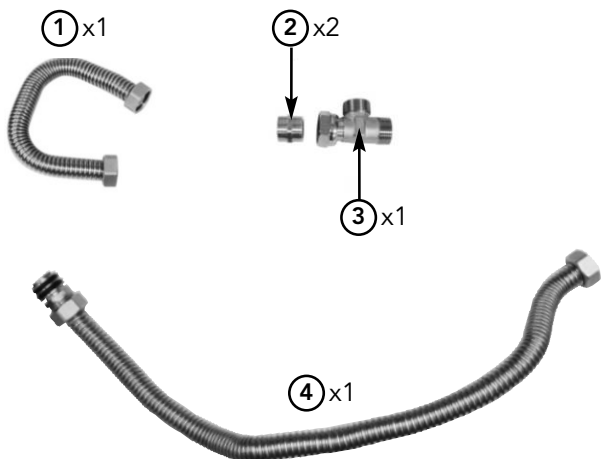

3.1 ACCESSOIRES EN OPTION : F3AA41443

- ① Flexible de liaison départ ballon
- ② Mamelon DM-3/4"
- ③ Té de dérivation 3/4"
- ④ Flexible retour ballon

ELM LEBLANC BIL

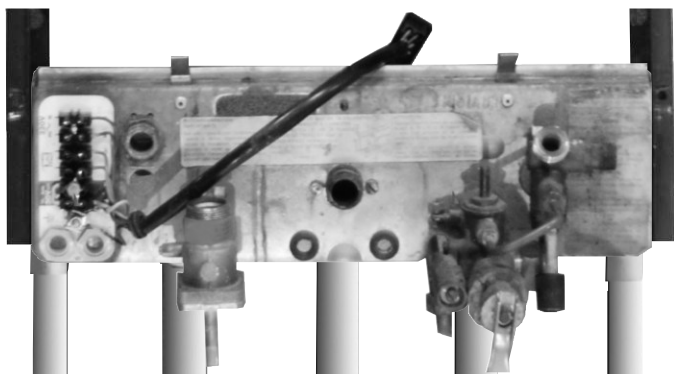

3.2 PREPARATION DE CHANTIER

- Démontez la chaudière en place et son dossieret.



Pose du gabarit, voir la page 5.

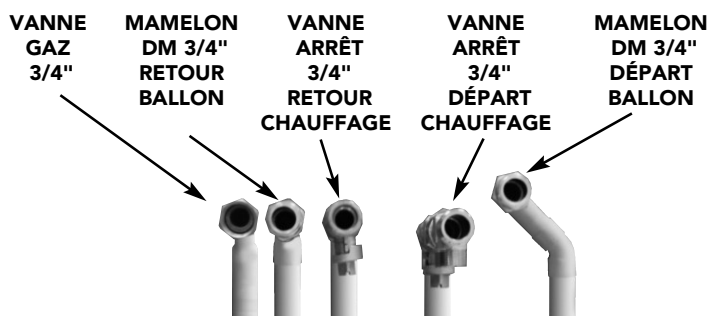

3.3 MONTAGE DES RACCORDS ELM LEBLANC BIL

- Monter les vannes et accessoires fournis sur les tubes.

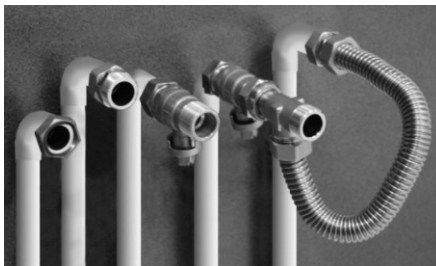

- Prémontez le **Té** sur le départ chauffage avec le flexible de liaison "départ ballon".

3.4 MONTAGE DE LA PLAQUE SUPPORT ROBINET GAZ



Procédé comme au (2.5 de la page 6).

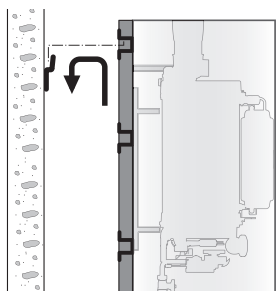

3.5 ACCROCHAGE DE LA CHAUDIERE Evolution HYDROMOTRIX

- Engager la traverse supérieure du châssis dans les 2 lèvres de la barre d'accrochage.



Attention, Les "repères de bon accrochage" tracés avec le gabarit doivent apparaître au dessus du châssis. S'ils ne sont pas visibles, la chaudière n'est pas accrochée correctement. Dans ce cas y remédier impérativement.

3.6 RACCORDEMENTS DES TUBES ELM LEBLANC BIL

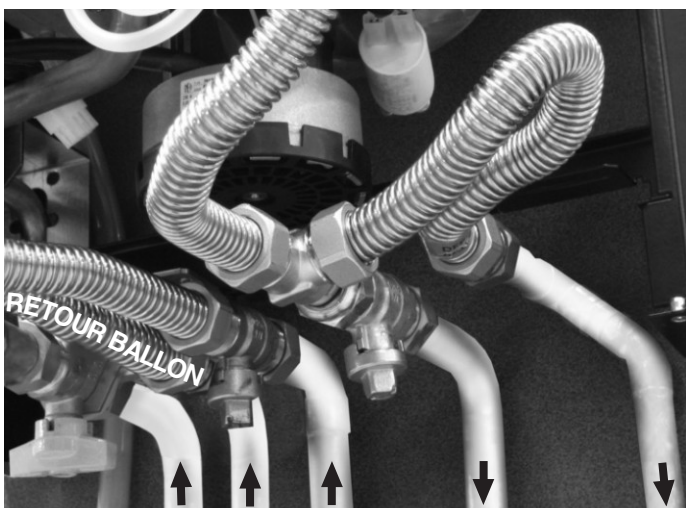
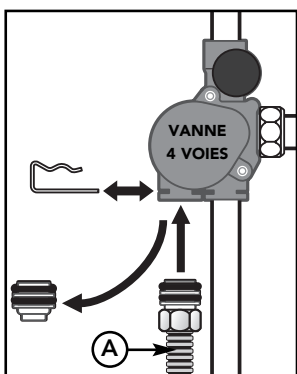

GAZ RETOUR RETOUR DEPART DEPART
1 2 3 4 5
BALLON CHAUFFAGE CHAUFFAGE BALLON

Pour faciliter le raccordement des flexibles respecter l'ordre de montage suivant:

1) Gaz.

- Ajuster la patte gaz et bloquer définitivement les vis de la plaque support robinet gaz. (voir 2.5 page 6)

2) Retour ballon.

- Mettre l'extrémité du flexible  dans la vanne 4 voie.
- Le flexible doit passer derrière le tableau de bord de la chaudière.
- Bien s'assurer que le cheminement du flexible ne provoque aucune gêne pour le fonctionnement ou la maintenance de la chaudière.

3) Retour chauffage.

4) Départ chauffage.

5) Départ ballon.

- Orienter le **Té** à droite, positionner le flexible vers le haut et serrer.



Attention, vérifier toutes les étanchéités eau et gaz avec soin. Remettre la barre de rigidité.

4 - INSTALLATION REMPLACEMENT SAUNIER DUVAL THÉMIS 223

4.1 FOURNITURES

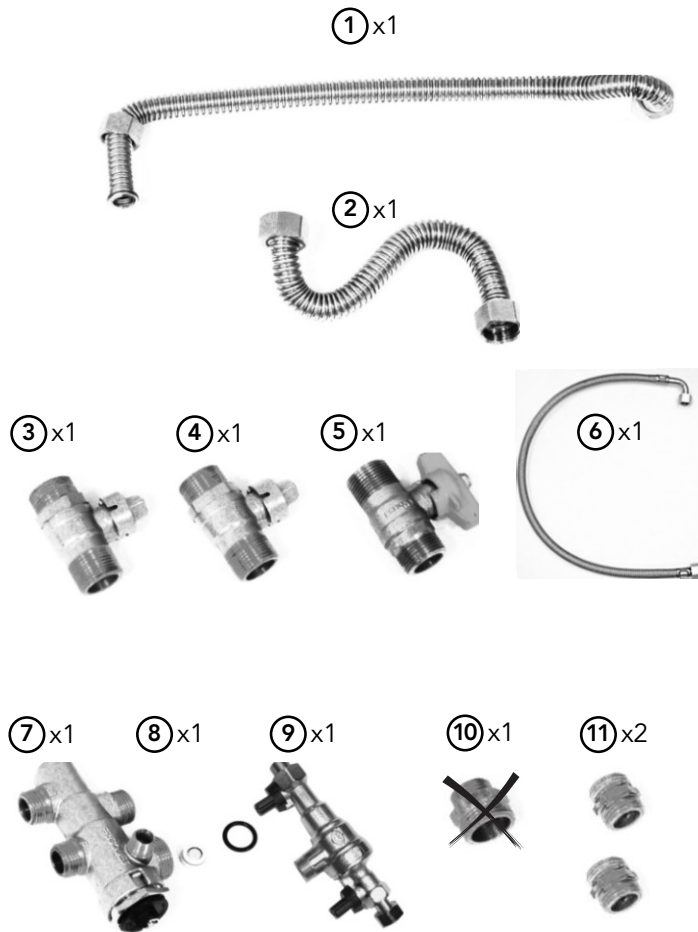

- ① Flexible eau froide
- ② Flexible eau chaude
- ③ Vanne Départ M20x27-3/4"
- ④ Vanne Retour M20x27-3/4"
- ⑤ Robinet Gaz M20x27-3/4"
- ⑥ Flexible de remplissage
- ⑦ RTA
- ⑧ Régulateur de débit
- ⑨ Disconnecteur + vanne de remplissage
- ⑩ Mamelon DM 1/2"-3/4" (**Ne pas utiliser**)
- ⑪ Mamelon DM 1/2"
- ⑫ Tube disconnecteur (**ne pas utiliser**)

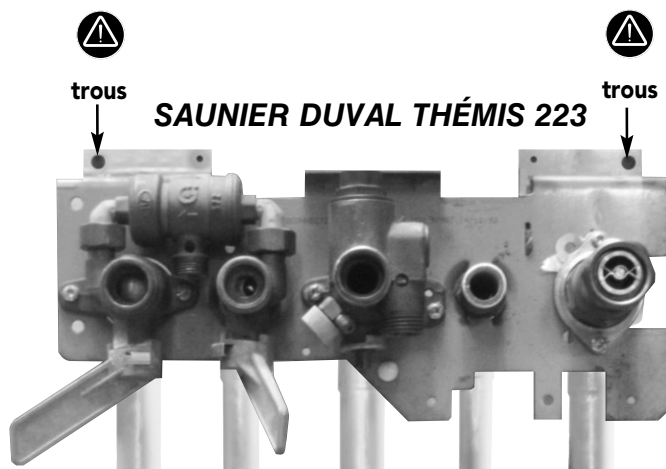

4.2 PREPARATION DE CHANTIER



Avant la dépose du dossier, marquer les trous sur le mûr.

- Démontez la chaudière en place et son dossier.



Découper le **GABARIT 2** situé sur le côté du carton d'emballage de la chaudière.

1

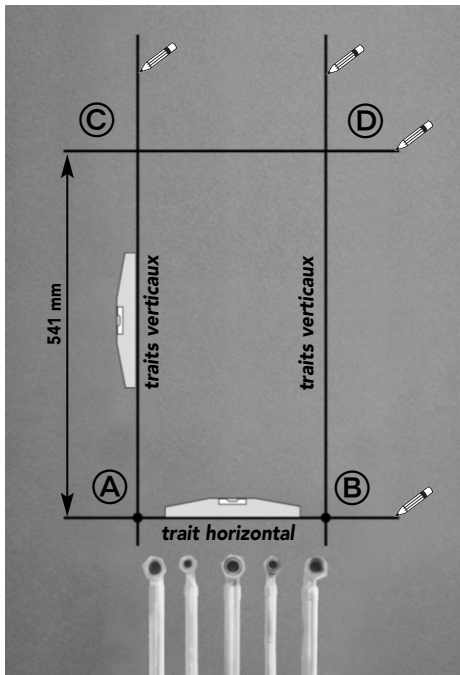

Sur le mûr :

1) Tracer un **trait horizontal**, passant par les deux anciens trous de fixation inférieurs **A** et **B** en dépassant largement des 2 côtés.

- Tracer deux **traits verticaux** passant par les mêmes trous de fixation **A—B**.
- Tracer un **trait horizontal C—D** à 541 mm du trait horizontal passant par **A** et **B**.

2) Aligner les **traits repères** avec le **GABARIT 2** et les fixer à l'aide des pastilles autocollantes double face.

3) Marquer les repères de "bon accrochage" au travers du gabarit.

4) Pointer, percer et fixer la barre d'accrochage.

- Au moins 4 points de fixation doivent être utilisés.
- Deux des points de fixation doivent être aux extrémités de la barre.



Poids en charge de la chaudière : 70 kg.

2/3

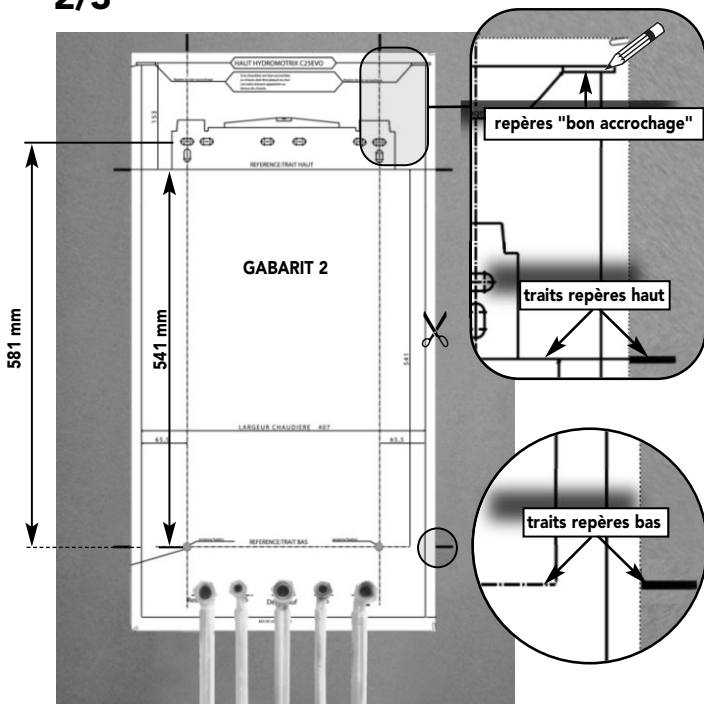

4

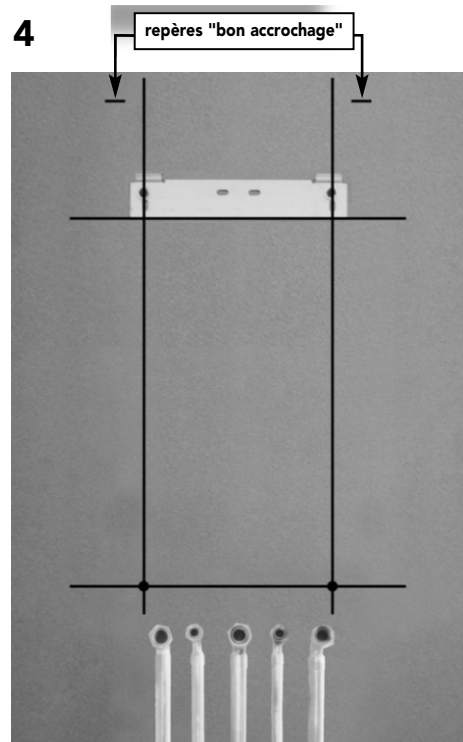

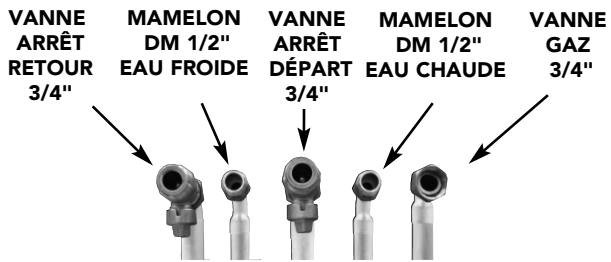

- Monter les vannes et accessoires fournis sur les tubes.

1



4.5 MONTAGE DE LA PLAQUE SUPPORT ROBINET GAZ

- 1) Sortir la chaudière du carton et la coucher sur le sol.
Retirer la façade.

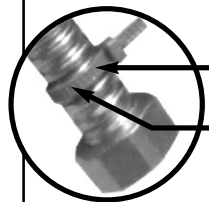

- Le **Départ** est signalé par le tube annelé avec le collier **rouge**.
- Le **Retour** est signalé par le tube annelé avec le collier **bleu**.

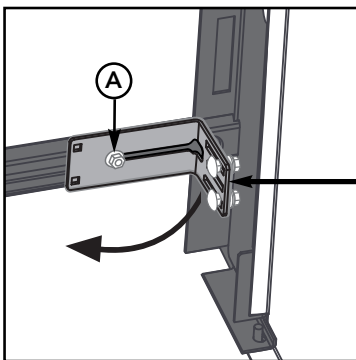

Attention, La chaudière est livrée d'origine avec la plaque support robinet gaz en bas à droite du chassis.

Desserrer l'écrou **A** à l'aide de la clé fournie.
Mettre la plaque verticale et l'ajuster sur la glissière.

2

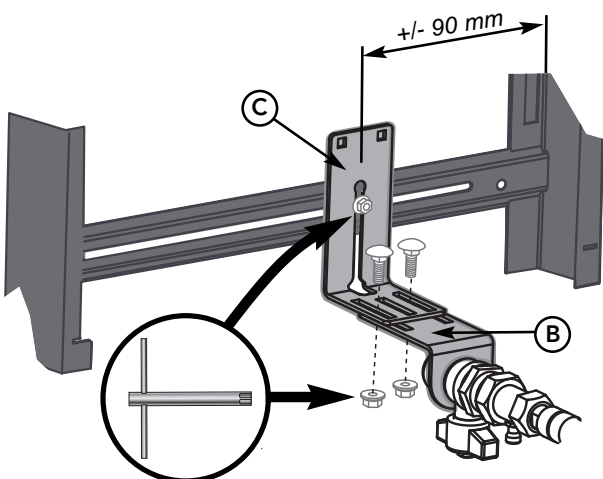

- 2) Fixer la patte de maintien **B** du flexible d'alimentation gaz sur l'équerre **C** avec les deux boulons (écrou 8), ne pas bloquer.

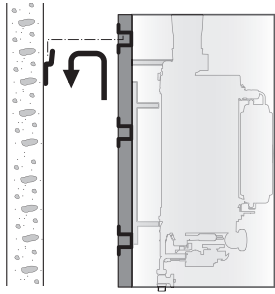

4.6 ACCROCHAGE DE LA CHAUDIERE

- Engager la traverse supérieure du châssis dans les 2 lèvres de la barre d'accrochage.



Attention, Les "repères de bon accrochage" tracés avec le gabarit doivent apparaître au dessus du châssis. S'ils ne sont pas visibles, la chaudière n'est pas accrochée correctement. Dans ce cas y remédier impérativement.

4.7 RACCORDEMENTS DES TUBES SAUNIER DUVAL THEMIS

Pour faciliter le raccordement des flexibles respecter l'ordre de montage suivant:

1) Gaz.

- Ajuster la patte gaz et bloquer définitivement les écrous de la plaque support robinet gaz.

2) Départ chauffage (repère rouge).

3) Retour chauffage (repère bleu).

4) Eau chaude (utiliser le flexible court).

5) Eau froide (utiliser le flexible long).

Voir ci dessous pour montage du disconnecteur et du RTA.

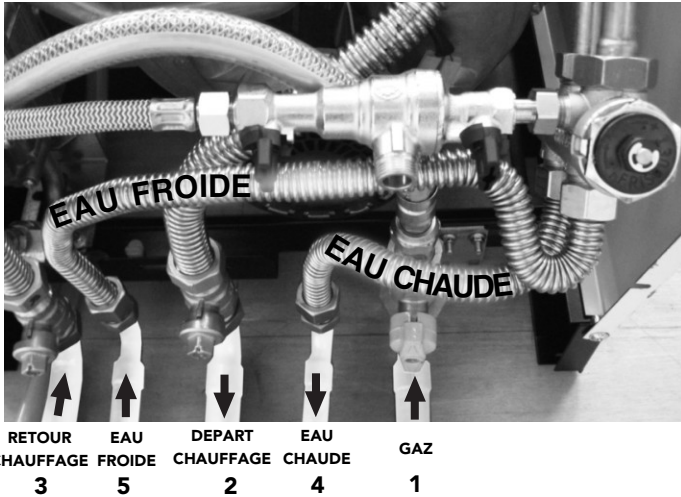

RETOUR CHAUFFAGE 3
EAU FROIDE 5
DEPART CHAUFFAGE 2
EAU CHAUDE 4
GAZ 1

4.8 MISE EN PLACE DU RTA ET DU DISCONNECTEUR

- Ⓐ RTA
- Ⓑ Régulateur de débit
- Ⓒ Disconnecteur + vanne de remplissage

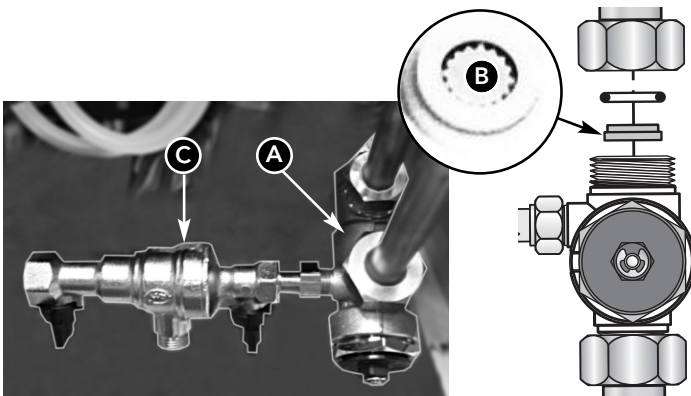

Flexible de remplissage.

- Visser le flexible Ⓑ sur le disconnecteur Ⓒ.



Attention, vérifier toutes les étanchéités eau et gaz avec soin.

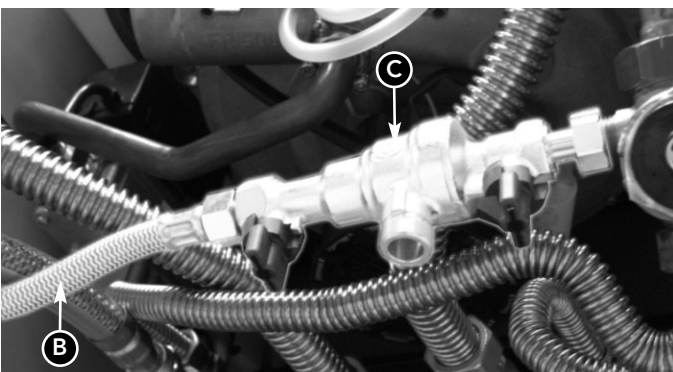

5.1 FOURNITURES

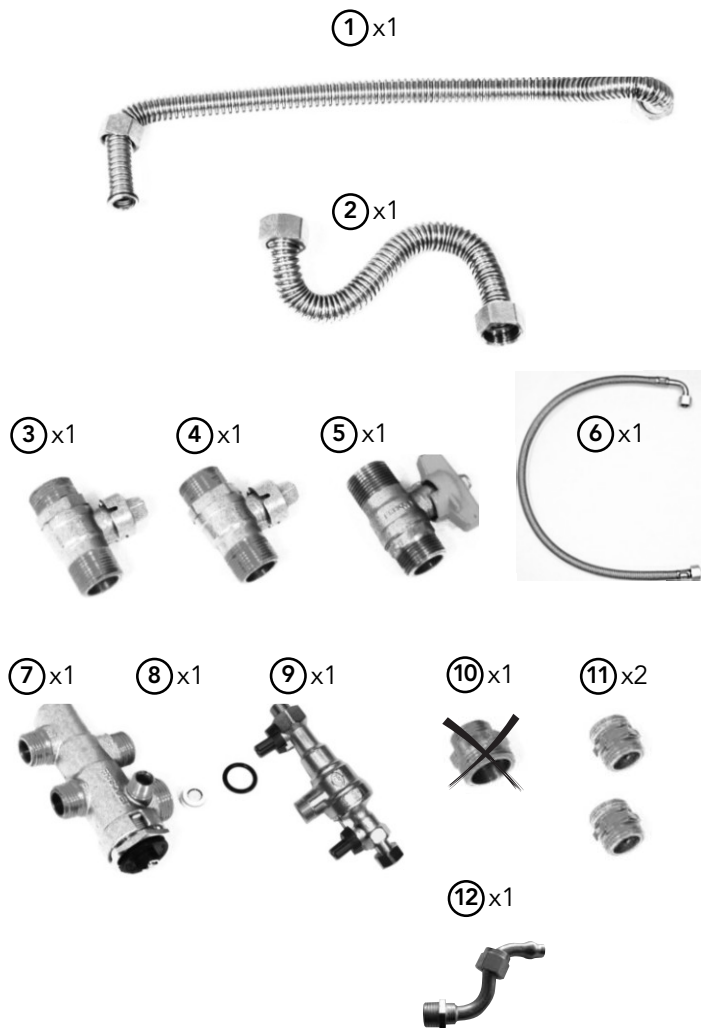

- ① Flexible eau froide
- ② Flexible eau chaude
- ③ Vanne Départ M20x27-3/4"
- ④ Vanne Retour M20x27-3/4"
- ⑤ Robinet Gaz M20x27-3/4"
- ⑥ Flexible de remplissage
- ⑦ RTA
- ⑧ Régulateur de débit
- ⑨ Disconnecteur + vanne de remplissage
- ⑩ Mamelon DM 1/2"-3/4" (**Ne pas utiliser**)
- ⑪ Mamelon DM 1/2"
- ⑫ Tube de remplissage

CHAFFOTEAUX CELTIC



5.2 PREPARATION DE CHANTIER

- Démontez la chaudière en place et son dossier.

5.3 POSE DU GABARIT 3 CHAFFOTEAUX CELTIC 2.20 ou 2.23 ou GM 2.20 RSc



Utiliser le **GABARIT 3** fourni dans le carton (entre les cales arrière).

1/2

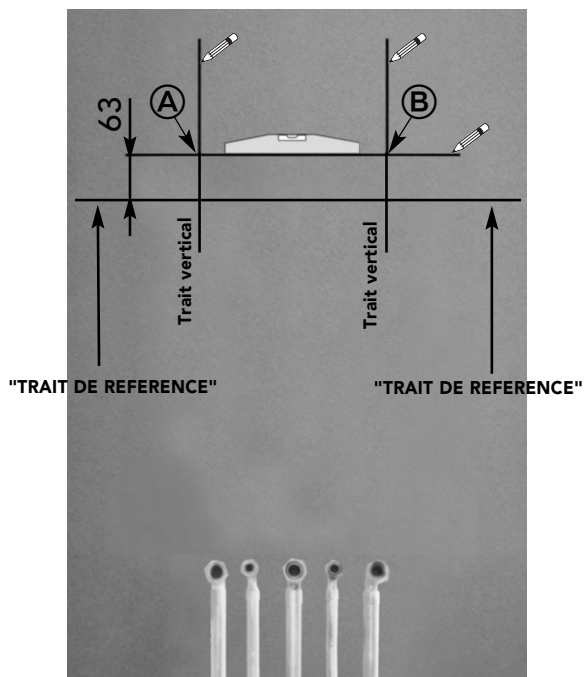

Sur le mûr :

- 1) Tracer un **trait horizontal**, passant par les deux anciens trous de fixation **supérieurs** **A** et **B** en dépassant largement des 2 côtés.
 - Tracer deux **traits verticaux** passant par les mêmes trous de fixation.
- 2) Tracer le "**TRAIT DE REFERENCE**" 63 mm sous le *trait horizontal*.
- 3) Aligner les traits repères avec le "**TRAIT DE REFERENCE**" sur le **gabarit 3** et le fixer à l'aide des pastilles autocollantes double face.
- 4) Marquer les repères de bon accrochage en traçant le haut de la chaudière sur le mur "**Repères de bon accrochage**"
- 5) Pointer, percer et fixer la barre d'accrochage.
 - Au moins 4 points de fixation doivent être utilisés.
 - Deux des points de fixation doivent être aux extrémités de la barre.



Poids en charge de la chaudière : 70 kg.

3/4

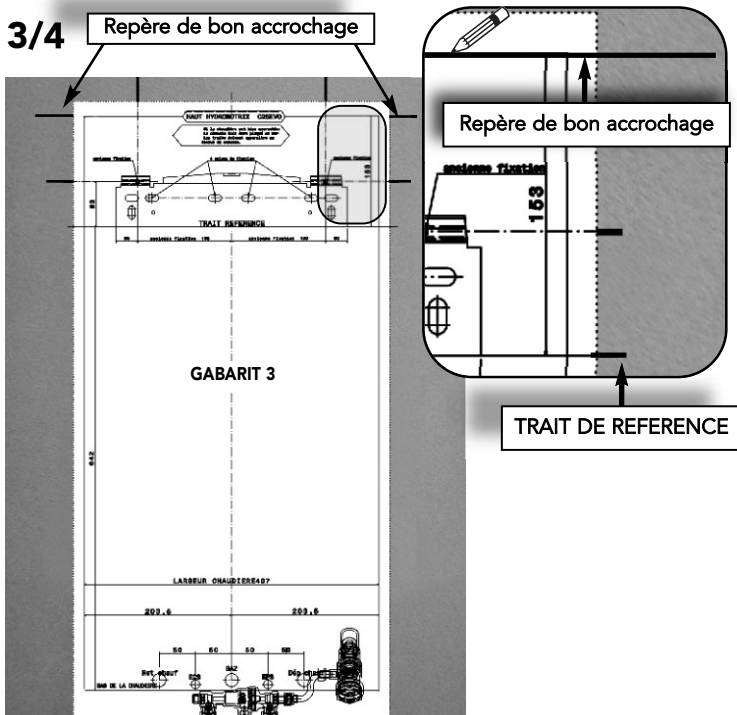

5

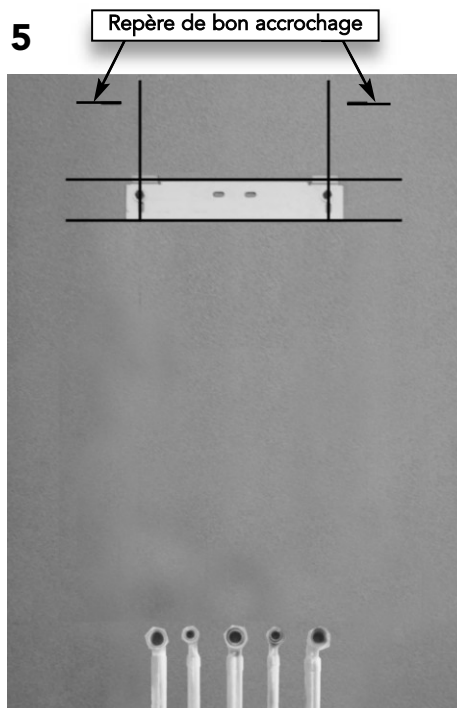

5.4 MONTAGE DES RACCORDS CHAFFOTEAUX CELTIC 2.20 ou 2.23 ou GM 2.20 RSc

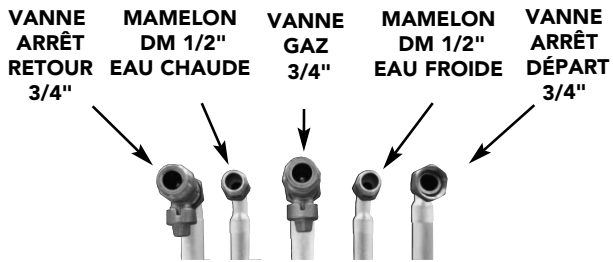

- Monter les vannes et accessoires fournis sur les tubes.

1



5.5 MONTAGE DE LA PLAQUE SUPPORT ROBINET GAZ

- 1) Sortir la chaudière du carton et la coucher sur le sol.
Retirer la façade.

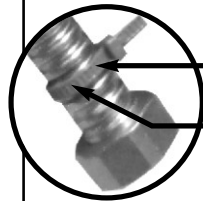

- Le **Départ** est signalé par le tube annelé avec le collier **rouge**.
- Le **Retour** est signalé par le tube annelé avec le collier **bleu**.

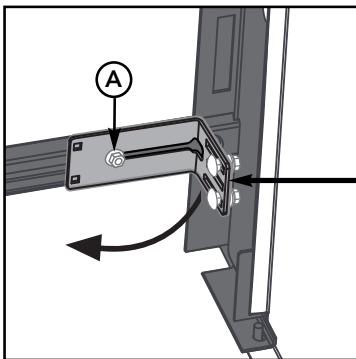

Attention, La chaudière est livrée d'origine avec la plaque support robinet gaz en bas à droite du châssis.

Desserrer l'écrou (A) à l'aide de la clé fournie. Mettre la plaque verticale et l'ajuster sur la glissière.

2

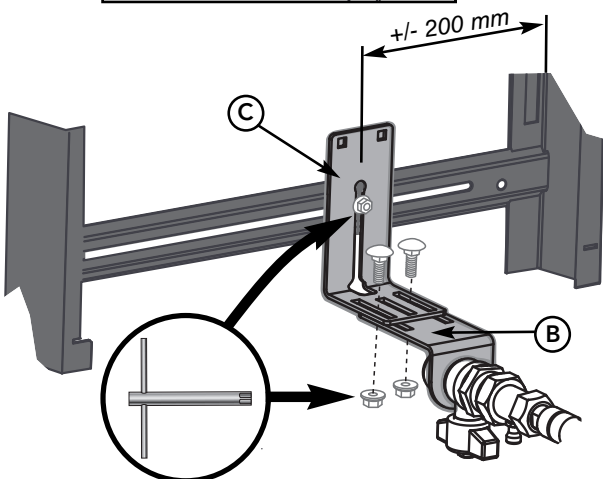

- 2) Fixer la patte de maintien (B) du flexible d'alimentation gaz sur l'équerre (C) avec les deux boulons (écrou 8), ne pas bloquer.

5.6 ACCROCHAGE DE LA CHAUDIÈRE

- Engager la traverse supérieure du châssis dans les 2 lèvres de la barre d'accrochage.

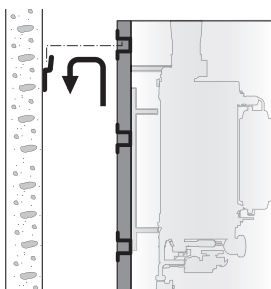

Attention, Les "— Repères de bon accrochage —" doivent coïncider avec le haut de la chaudière, si ce n'est pas le cas : y remédier impérativement.

5.7 RACCORDEMENTS DES TUBES CHAFFOTEAUX CELTIC 2.20 ou 2.23 ou GM 2.20 RSc

Pour faciliter le raccordement des flexibles respecter l'ordre de montage suivant:

- 1) **Gaz.**
 - Ajuster la patte gaz et bloquer définitivement les écrous de la plaque support robinet gaz.
 - 2) **Départ chauffage** (repère rouge).
 - 3) **Retour chauffage** (repère bleu).
 - 4) **Eau chaude** (utiliser le flexible long).
 - 5) **Eau froide** (utiliser le flexible court).
- } Voir ci dessous pour montage du disconnecteur et du RTA.

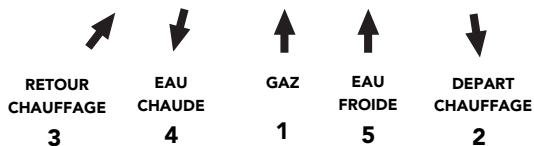
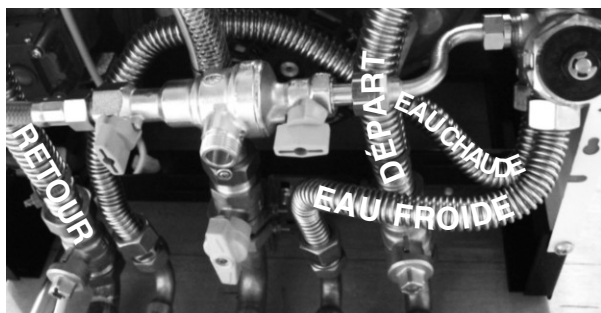

5.8 MISE EN PLACE DU RTA ET DU DISCONNECTEUR

- (A) RTA
- (B) Régulateur de débit
- (C) Disconnecteur + vannes de remplissage + tube de remplissage (12).

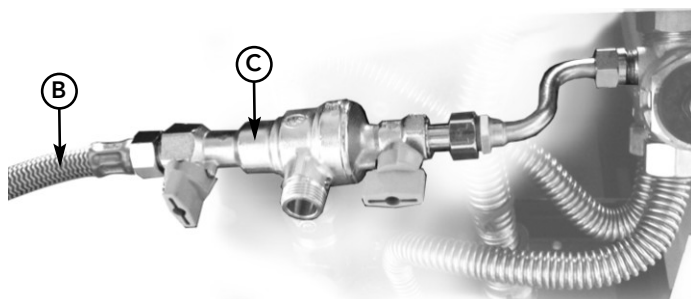
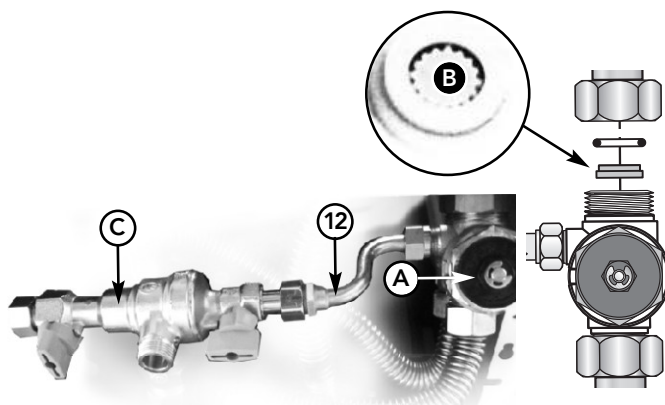

Remplissage.

- Visser le flexible (B) sur le disconnecteur (C).



Attention, vérifier toutes les étanchéités eau et gaz avec soin.

6 - INSTALLATION REMPLACEMENT CHAFFOTEAUX ELEXIA/INOA/PRIMAXIA

6.1 FOURNITURES

- ① Flexible eau froide
- ② Flexible eau chaude
- ③ Vanne Départ M20x27-3/4"
- ④ Vanne Retour M20x27-3/4"
- ⑤ Robinet Gaz M20x27-3/4"
- ⑥ Flexible de remplissage
- ⑦ RTA
- ⑧ Régulateur de débit
- ⑨ Disconnecteur + vanne de remplissage
- ⑩ Mamelon DM 1/2"-3/4" (**Ne pas utiliser**)
- ⑪ Mamelon DM 1/2"
- ⑫ Tube de remplissage

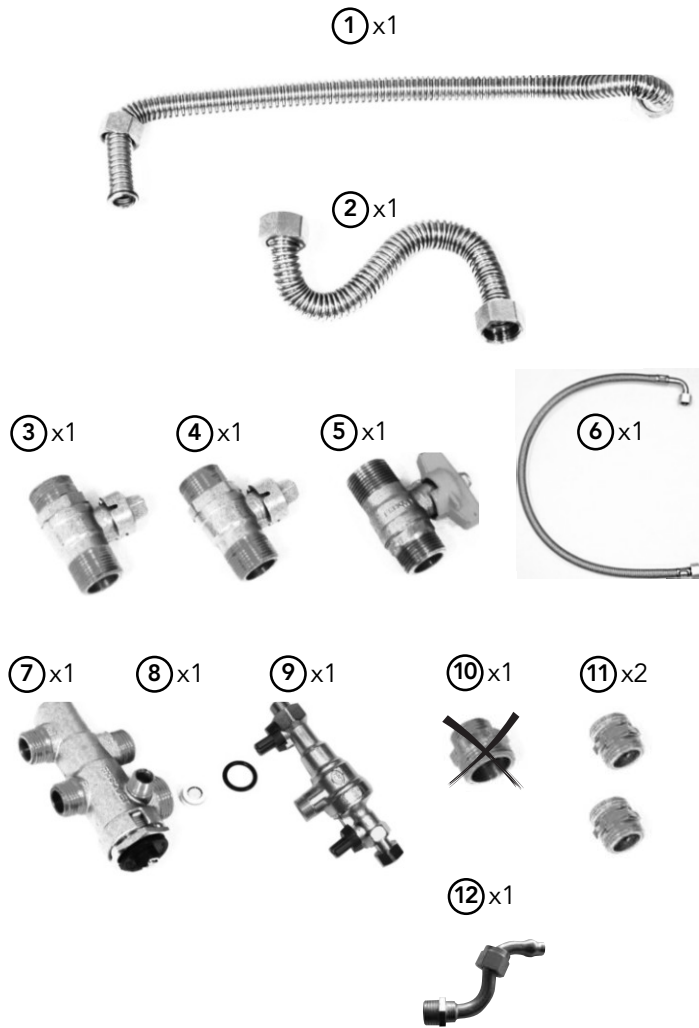

CHAFFOTEAUX ELEXIA / INOA / PRIMAXIA



6.2 PREPARATION DE CHANTIER

- Démontez la chaudière en place et son dossier.



Utiliser le **GABARIT 4** fourni dans le carton (entre les cales arrière).

1

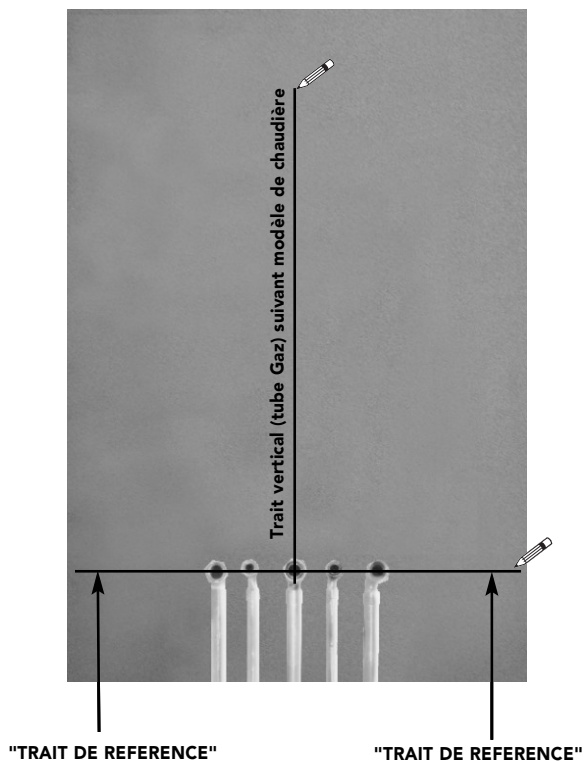

Sur le mûr :

1) Tracer un **trait horizontal**, suivant la sortie des tuyauteries (trait de référence)

- Tracer un **trait vertical** suivant l'axe du tube gaz.

2) Positionner le gabarit 4 en référence au trait horizontal et le trait vertical.



ATTENTION : suivant le type de chaudière (Elexia 2 - Inoa ou Primaxia), bien repéré le tube gaz sur le **GABARIT 4**.

3) Pointer, percer et fixer le dossieret d'écartement.

- Au moins 4 points de fixation doivent être utilisés.
- Deux des points de fixation doivent être aux extrémités du dossieret.



Poids en charge de la chaudière : 70 kg.

2

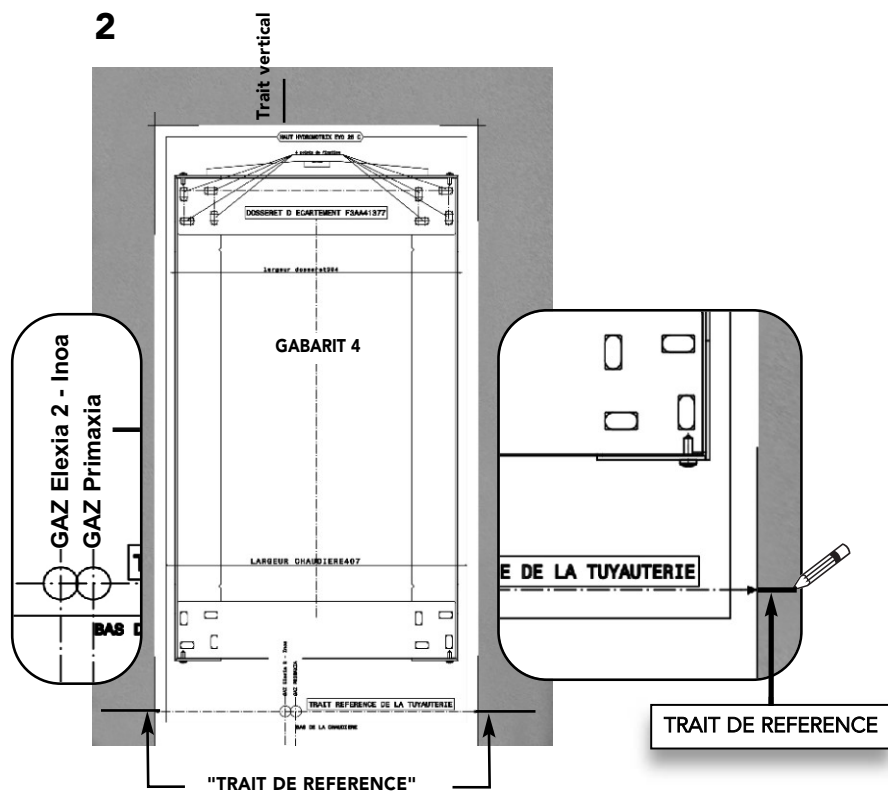

3

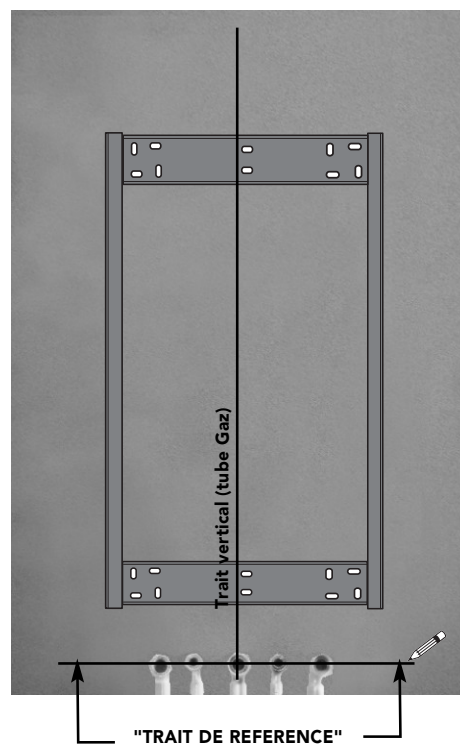

6.4 MONTAGE DES RACCORDS CHAFFOTEAUX ELEXIA / INOA et PRIMAXIA

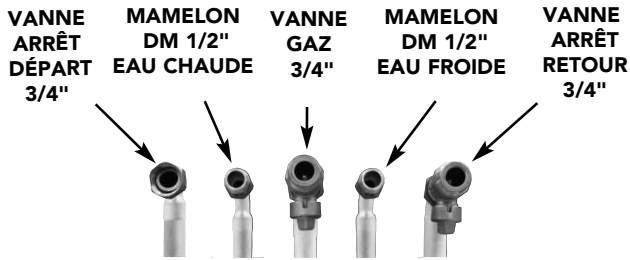

- Monter les vannes et accessoires fournis sur les tubes.

1

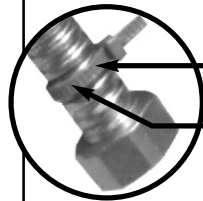

6.5 MONTAGE DE LA PLAQUE SUPPORT ROBINET GAZ

- 1) Sortir la chaudière du carton et la coucher sur le sol.
Retirer la façade.

- Le **Départ** est signalé par le tube annelé avec le collier **rouge**.
- Le **Retour** est signalé par le tube annelé avec le collier **bleu**.

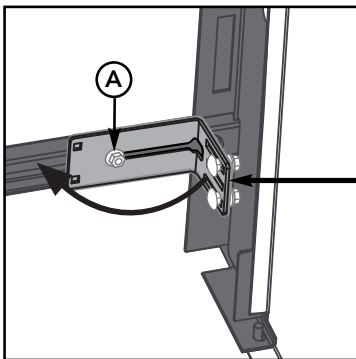

Attention, La chaudière est livrée d'origine avec la plaque support robinet gaz en bas à droite du châssis.

*Démontez la plaque support en desserrant l'écrou **A** à l'aide de la clé fournie.*

Retournez la plaque support (petite partie sur le châssis) et l'ajustez sur la glissière.

*Fixer la à l'aide de vis/écrou **A***

2

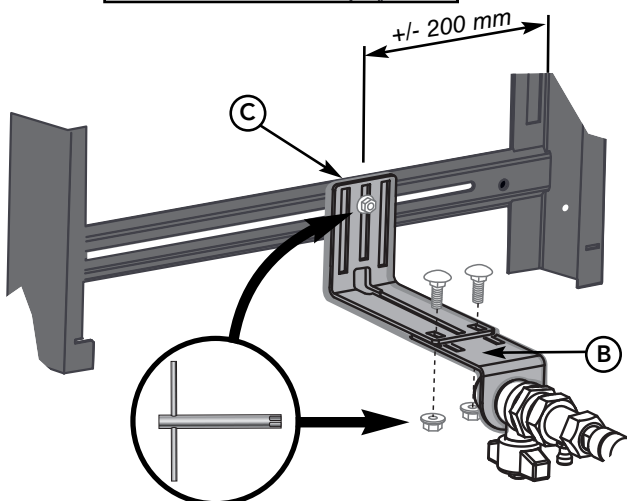

- 2) Fixer la patte de maintien **B** du flexible d'alimentation gaz sur l'équerre **C** avec les deux boulons (écrou 8), ne pas bloquer.

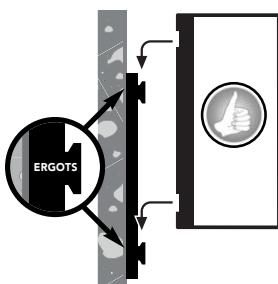

6.6 ACCROCHAGE DE LA CHAUDIÈRE

- Engager la chaudière dans les 4 ergots du dossieret.



Attention, s'assurer du bon accrochage si ce n'est pas le cas : y remédier impérativement.

6.7 RACCORDEMENTS DES TUBES CHAFFOTEAUX ELEXIA / INOA et PRIMAXIA

Pour faciliter le raccordement des flexibles respecter l'ordre de montage suivant:

1) Gaz.

- Ajuster la patte gaz et bloquer définitivement les écrous de la plaque support robinet gaz.

2) Départ chauffage (repère rouge).

3) Retour chauffage (repère bleu).

4) Eau chaude (utiliser le flexible long).

} Voir ci dessous pour montage du disconnecteur et du RTA.

5) Eau froide (utiliser le flexible court).

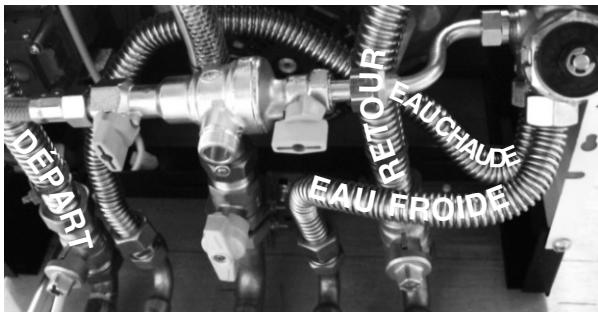

6.8 MISE EN PLACE DU RTA ET DU DISCONNECTEUR

- (A) RTA
- (B) Régulateur de débit
- (C) Disconnecteur + vannes de remplissage + tube de remplissage (12).

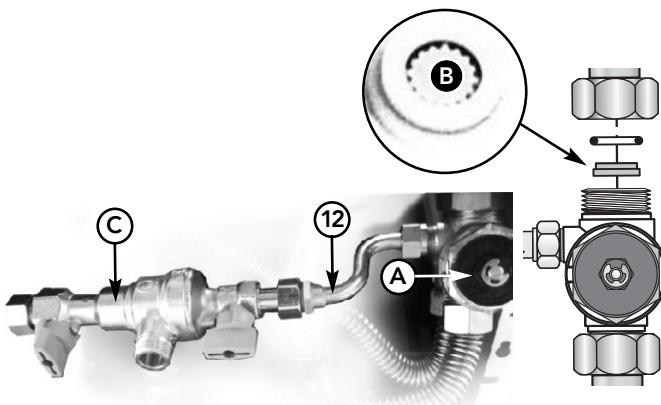

Remplissage.

- Visser le flexible (B) sur le disconnecteur (C).

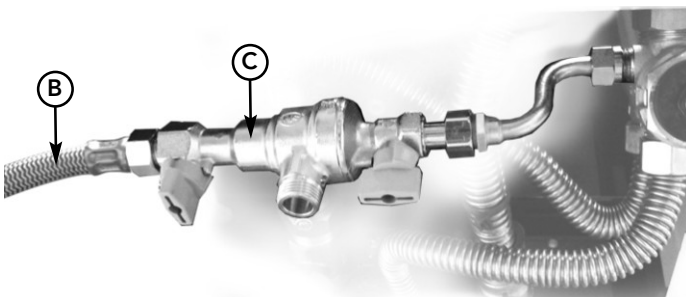

Attention, vérifier toutes les étanchéités eau et gaz avec soin.

7 - MISE EN SERVICE

 **Le circuit électrique de la chaudière est sous tension dès que la prise est raccordée et quelque soit la position du bouton "marche / arrêt".**

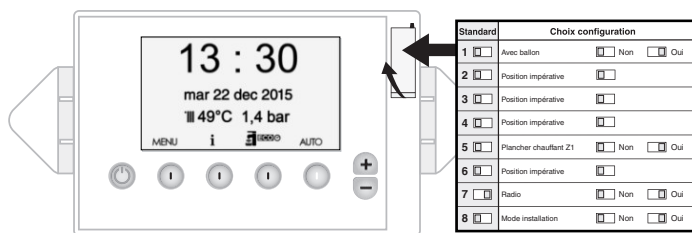

7.1 PARAMETRAGE DES SWITCHS



La chaudière est livrée dans une situation "Installation". Elle ne pourra pas fonctionner tant que le circuit de chauffage ne sera pas plein et sous pression.

7.2 REMPLISSAGE

- Pour lire la valeur de la pression durant le remplissage, la prise de la chaudière doit être branchée et le bouton de commande avec le témoin lumineux allumé vert. 

L'écran du tableau de bord s'allume et l'indicateur de pression numérique s'affiche. (switch 8 à droite)



Attention, à chaque mise sous tension dans le mode "installation" la chaudière réalise un autocontrôle d'une durée de 90 secondes.

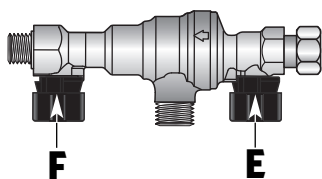
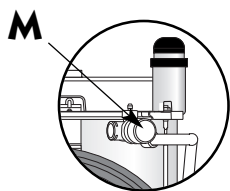



- Ouvrir les deux vannes **E** et **F**.
- Un purgeur manuel **M** situé sur la soupape permet d'accélérer le dégazage.
Placer le tube dans un récipient profond afin d'éviter toute projection vers un organe électrique.
- Remplir l'installation en vérifiant le niveau de pression de l'installation sur l'indicateur numérique.
- Fermer les vannes de remplissage.
- Purger l'installation.
- Procéder à un appoint d'eau et une nouvelle purge si nécessaire.



La pression normale de fonctionnement se situe entre 1.2 Bar et 1.5 Bar.

7.3 VERIFIER LES ETANCHEITES DES CIRCUITS GAZ ET EAU

7.4 MARCHE NORMALE

- Annuler le mode « installation » et passer en mode « marche normale ». Basculer le switch 8 vers la gauche à l'aide d'un stylo ou de l'ergot de la trappe.
- La température de la zone 1 (Z1) s'affiche et correspond au réseau de chauffage principal.
- Fixer la consigne de température de départ chauffage souhaitée en appuyant sur la touche  ou  du tableau de bord (réglage de 5°C en 5°C).
Votre sélection faite, cette température sera maintenue en permanence.
- Adapter éventuellement la vitesse du circulateur par le bouton intégré à son boîtier (Privilégier les vitesses les plus basses).



L'heure et la date s'affichent et sont mises à jour automatiquement.



AVERTISSEMENT: Avant de procéder à l'allumage du brûleur, la chaudière effectue un auto contrôle qui peut durer jusqu'à 2 minutes. Ensuite l'appareil entame son mode normal de fonctionnement et le brûleur s'allume. Lors d'une première tentative d'allumage, une anomalie « Sécurité Brûleur » peut s'afficher à cause d'une purge gaz insuffisante. Relancer le cycle d'allumage plusieurs fois si nécessaire en appuyant sur la touche « OK ».

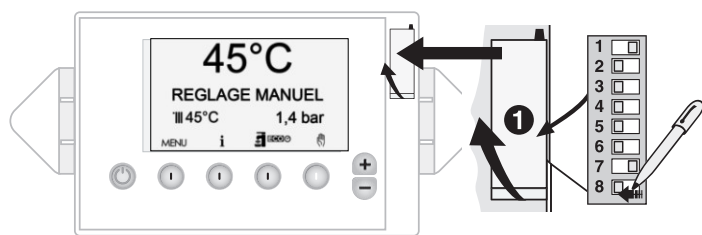

7.5 EAU CHAUDE SANITAIRE

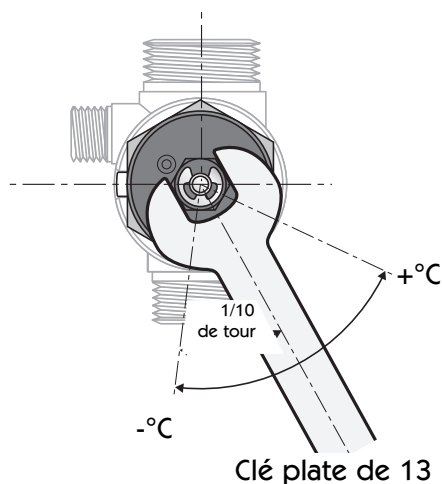

- Le RTA est préréglé pour une température de sortie maximale comprise entre 45 et 50°C, point idéal de fonctionnement pour le meilleur rapport confort d'utilisation et économie d'énergie.

- **Avant de modifier son réglage, vérifier la présence du régulateur de débit sinon :**

- a) Mettre la chaudière en position "max".
- b) Laisser couler l'eau chaude jusqu'à l'allumage du brûleur
- c) Avec une **clé plate de 13**, modifier le réglage :
 - Sens horaire, diminue la température.
 - Sens inverse, augmente la température.



Attention, ce réglage est très sensible, agir par petite rotation (1/10 de tour) toutes les 20 secondes.

8 - INITIALISATION ECO RADIO SYSTEM VISIO®

SIMPLE , EFFICACE, PERFORMANT

ECO RADIO SYSTEM VISIO® est conçu pour que le professionnel apporte à son client un service personnalisé de chauffage **efficace, économe et performant**.

La bonne configuration du concept **ECO RADIO SYSTEM VISIO®** qui en est la clef, repose sur une méthode simple et intuitive

- 1) Choix du mode de régulation
 - type d'émetteurs (radiateurs ou plancher chauffant)
 - température ambiante
 - température extérieure seule
 - température extérieure avec compensation d'ambiance
 - valeurs limites
- 2) Liaison radio

D'origine, **ECO RADIO SYSTEM VISIO®** est paramétré pour les circuits les plus courants et le plus souvent aucune modification ne sera nécessaire.

i

Mise en service rapide : se reporter directement page 25.

MENU UTILISATEUR

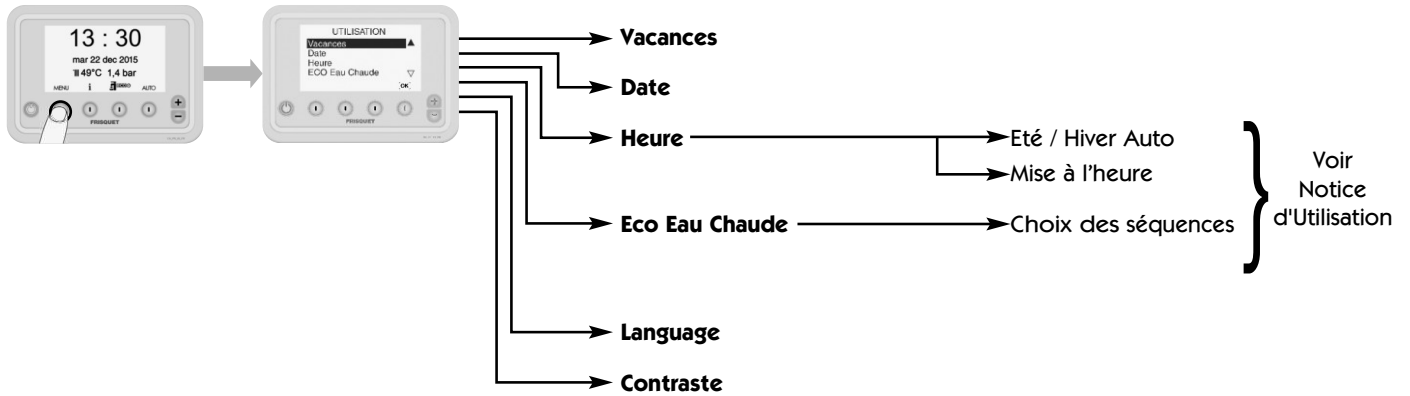

MENU PROFESSIONNEL : Mise en service

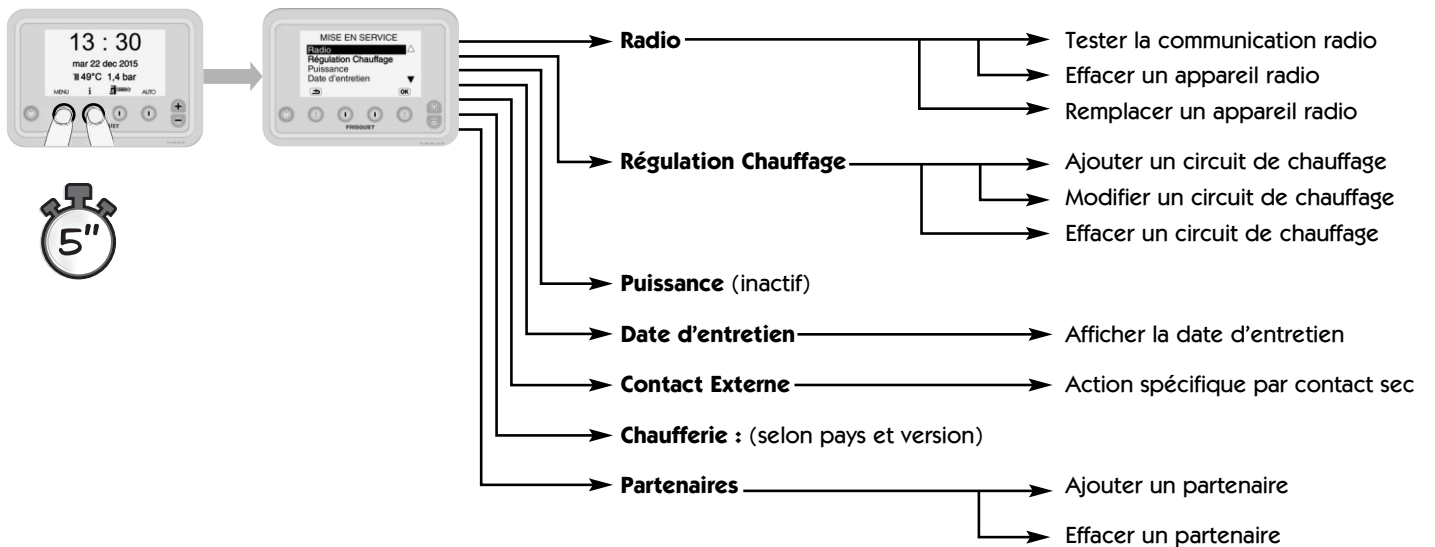

MENU PROFESSIONNEL : Fonctions avancées

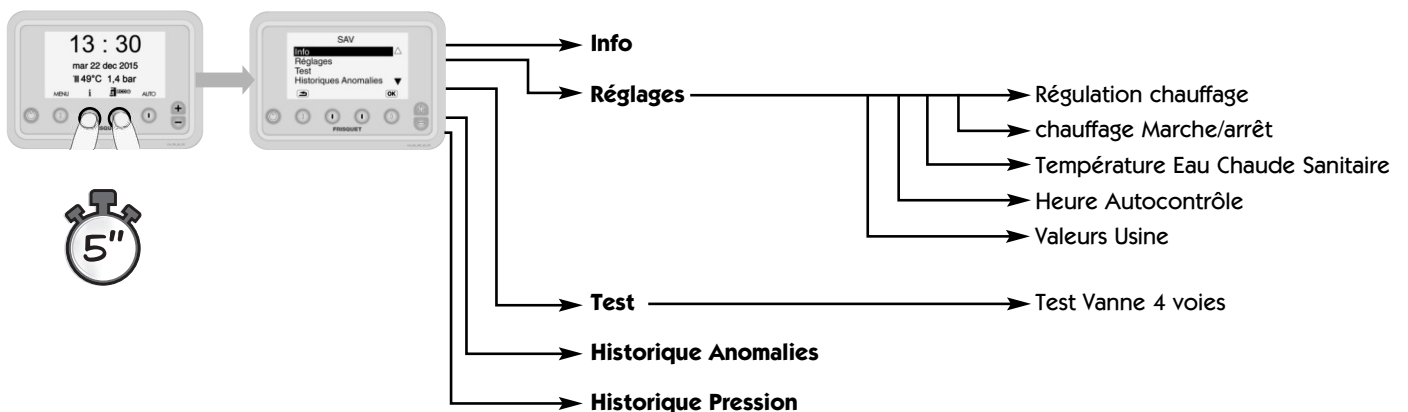

Un circuit avec un Satellite d'Ambiance (mise en service rapide)

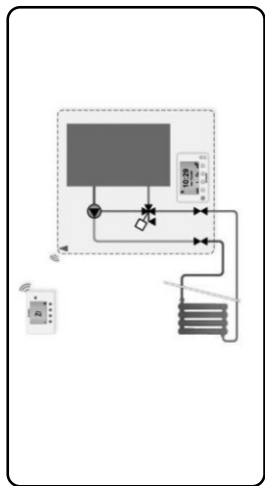

ECO RADIO SYSTEM Visio® est paramétré pour réguler un circuit de chauffage (Circuit Principal /Zone 1) en prenant pour référence la température ambiante d'un point représentatif de l'habitation.

Pour activer ce mode de fonctionnement, il suffit de se laisser guider pour initialiser le Satellite d'Ambiance.

Lorsque l'opération est terminée, procéder à un test Radio.

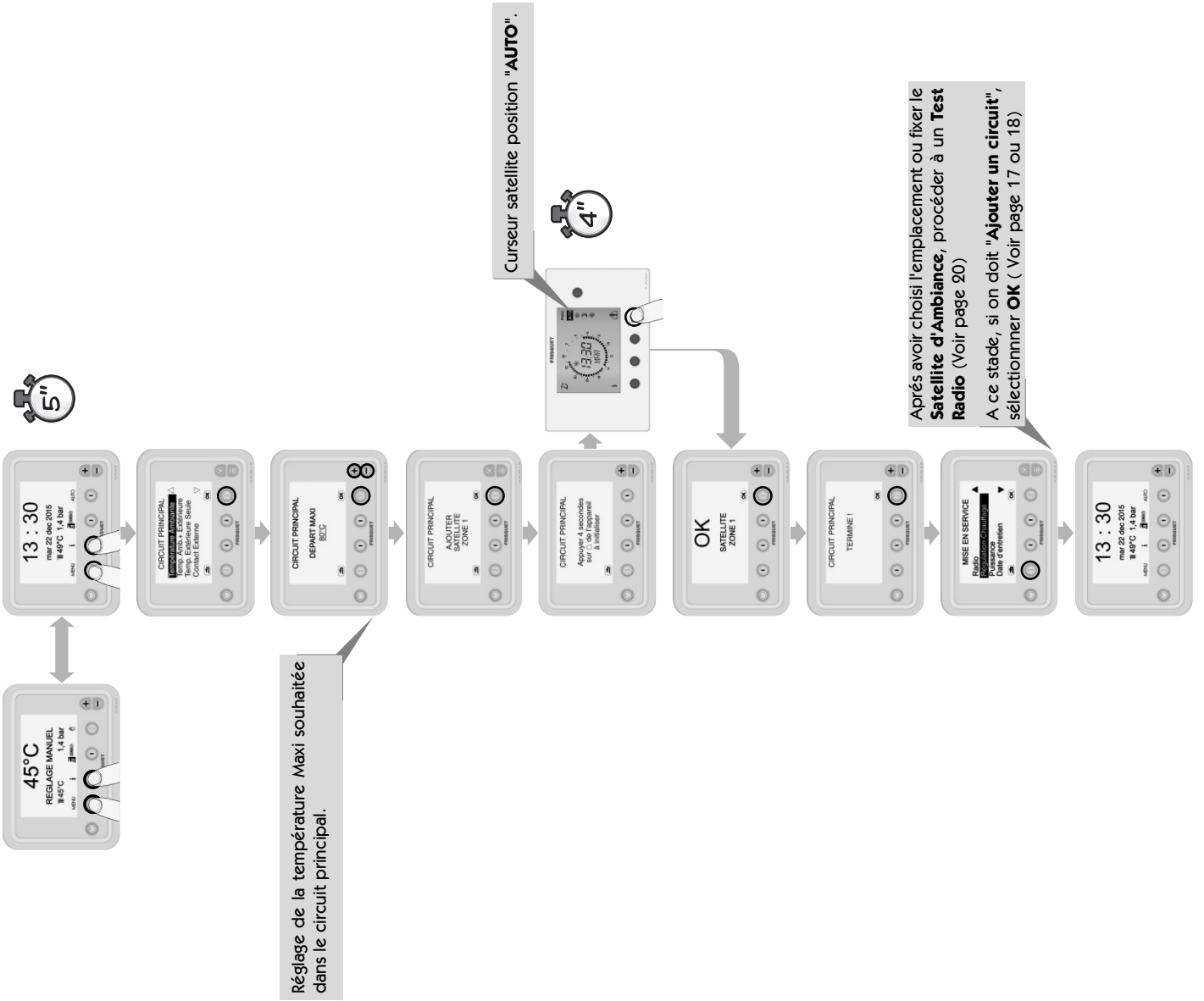
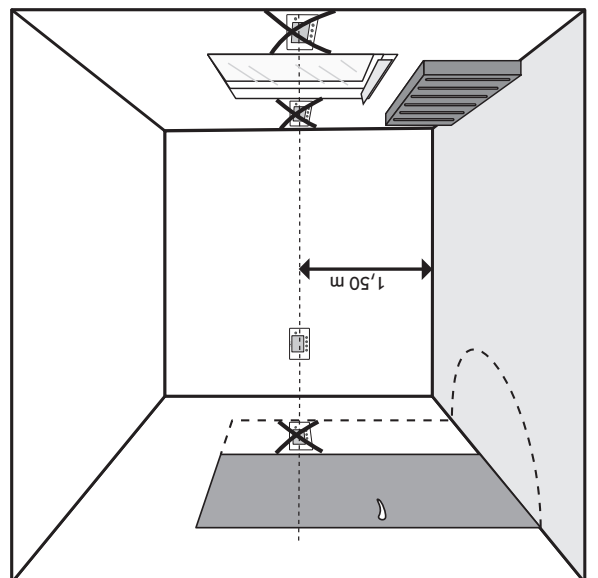

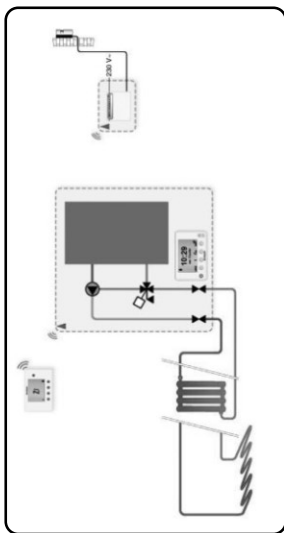

Important :

La régulation de température d'un circuit en fonction de la température extérieure nécessite dans tous les cas l'utilisation d'un satellite d'ambiance dédié au circuit concerné.

Régulation en fonction de la température extérieure seule :

La température de départ est régulée selon une loi d'eau avec une pente fixe. L'abaissement de température en régime réduit sera une variante de ce coefficient d'où résultera une température ambiante abaissée proportionnelle, mais approximative.

Les températures ambiantes de consigne affichées sur le satellite ne servent pas de référence (il peut être fixé près de la chaudière).

Régulation en fonction de la température extérieure avec compensation d'ambiance :

La pente est auto adaptative. Quelle que soit la pente paramétrée à l'origine, elle se corrige dans le temps pour approcher la pente idéale pour le bâtiment concerné. Privilégier ce choix.

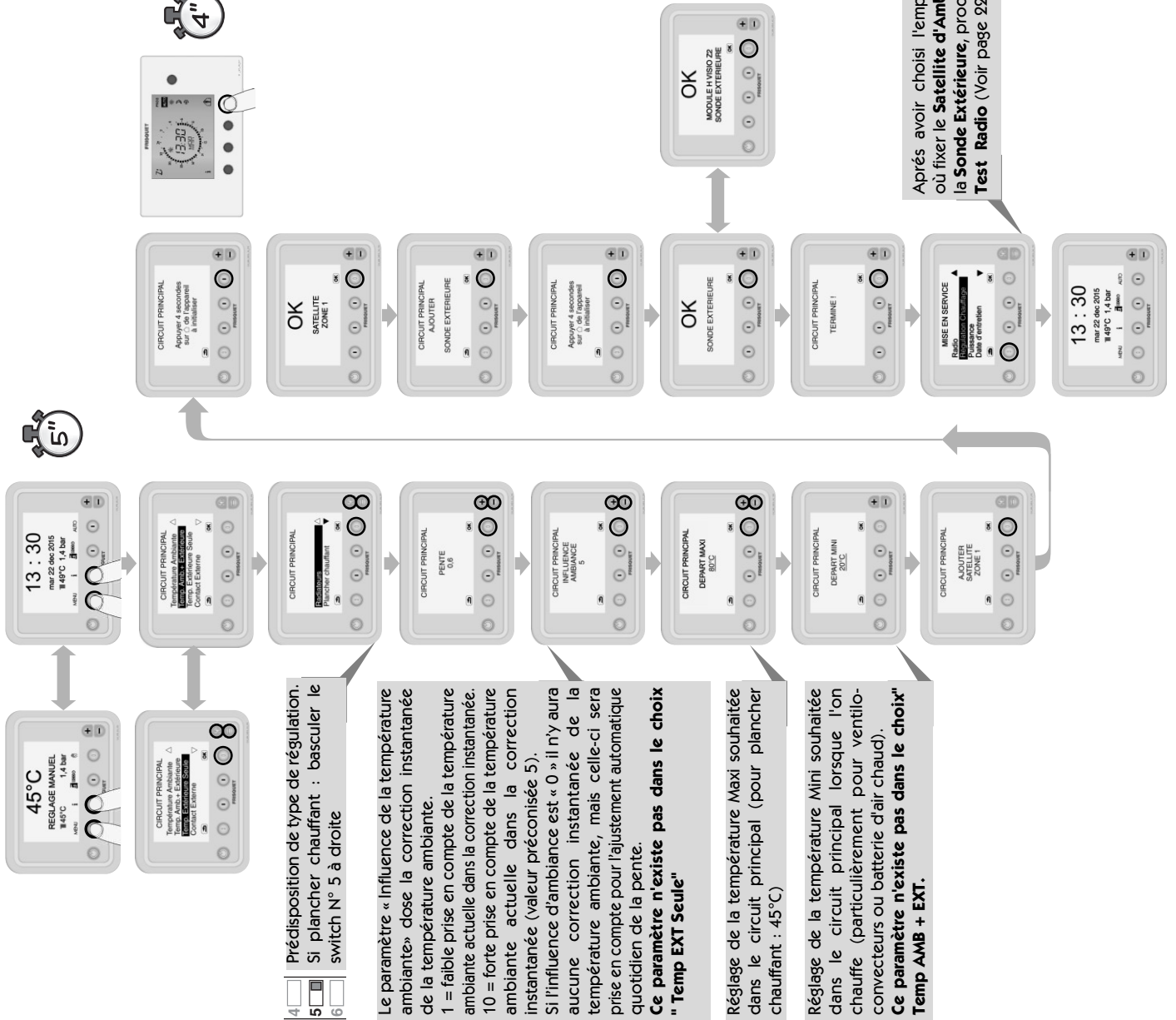
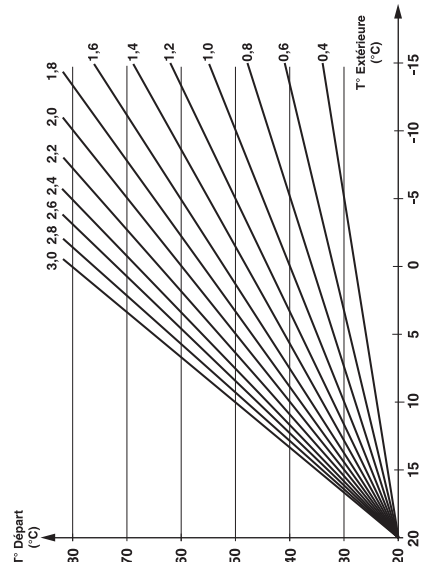

4 Prédisection de type de régulation.
5 Si plancher chauffant : basculer le switch N° 5 à droite
6

Le paramètre « Influence de la température ambiante » dose la correction instantanée de la température ambiante.
1 = faible prise en compte de la température ambiante actuelle dans la correction instantanée.
10 = forte prise en compte de la température ambiante actuelle dans la correction instantanée (valeur préconisée 5).

Si l'influence d'ambiance est « 0 » il n'y aura aucune correction instantanée de la température ambiante, mais celle-ci sera prise en compte pour l'ajustement automatique quotidien de la pente.

Ce paramètre n'existe pas dans le choix "Temp EXT Seule"

Réglage de la température Maxi souhaitée dans le circuit principal (pour plancher chauffant : 45°C)

Réglage de la température Mini souhaitée dans le circuit principal lorsque l'on chauffe (particulièrement pour ventilateurs ou batterie d'air chaud).
Ce paramètre n'existe pas dans le choix "Temp AMB + EXT."

Après avoir choisi l'emplacement où fixer le **Satellite d'Ambiance**, et la **Sonde Extérieure**, procéder à un **Test Radio** (Voir page 22).

Modifier un circuit

Description :

Contrôler ou modifier les caractéristiques de régulation (Temp maxi, pente, Temp Amb, Temp Ext, etc...) d'un circuit existant.

- 1) Choisir le circuit à modifier (ou à contrôler).
- 2) Dérouler les fenêtres par la touche **OK**.
- 3) En appuyant sur **OK** à chaque écran, on ne change aucun paramètre.

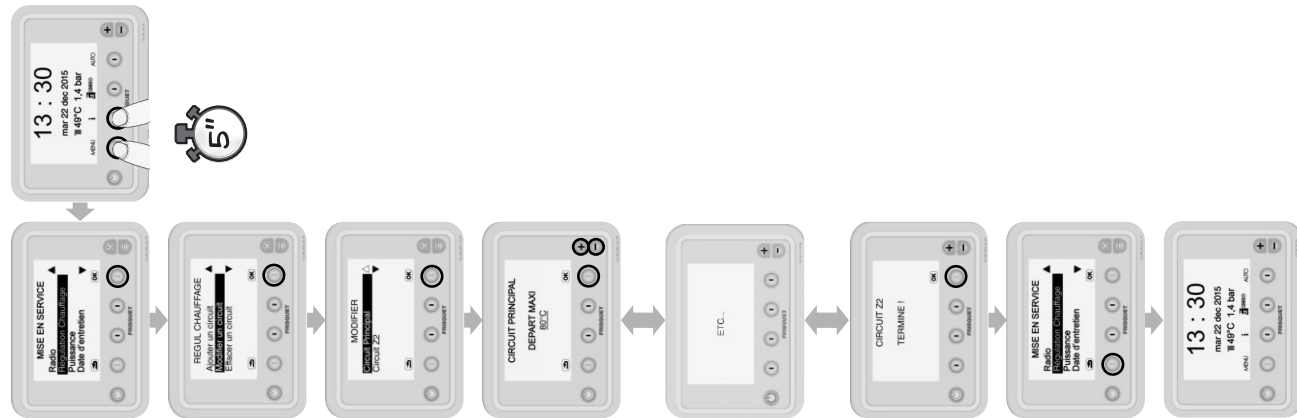

Date d'entretien

Description :

Cette fonction a pour but d'inciter l'utilisateur à faire **entretenir sa chaudière** régulièrement.

Un message apparait automatiquement et rappelle cette obligation 11 mois après la mise en service de la chaudière.

Ensuite, à l'issue de chaque opération d'entretien, le professionnel paramètre la date (mois) d'avertissement du prochain entretien à réaliser.

Pour supprimer cette fonction, il suffit (lors de la mise en service ou ultérieurement) de programmer une date antérieure à la date actuelle et le message n'apparaîtra jamais.



A la date d'avertissement programmée pour l'entretien, ce message apparaît sur l'écran.

L'appui sur la touche "I" montre que l'utilisateur en a pris connaissance et le message s'efface.

Si la touche "I" n'est pas utilisée, le message disparaît automatiquement le mois suivant.



Radio Tester

Description :

Il est indispensable de tester la qualité de la transmission Radio entre la chaudière et les différents appareils ECO RADIO SYSTEM Visio® après leur installation à l'emplacement définitif.

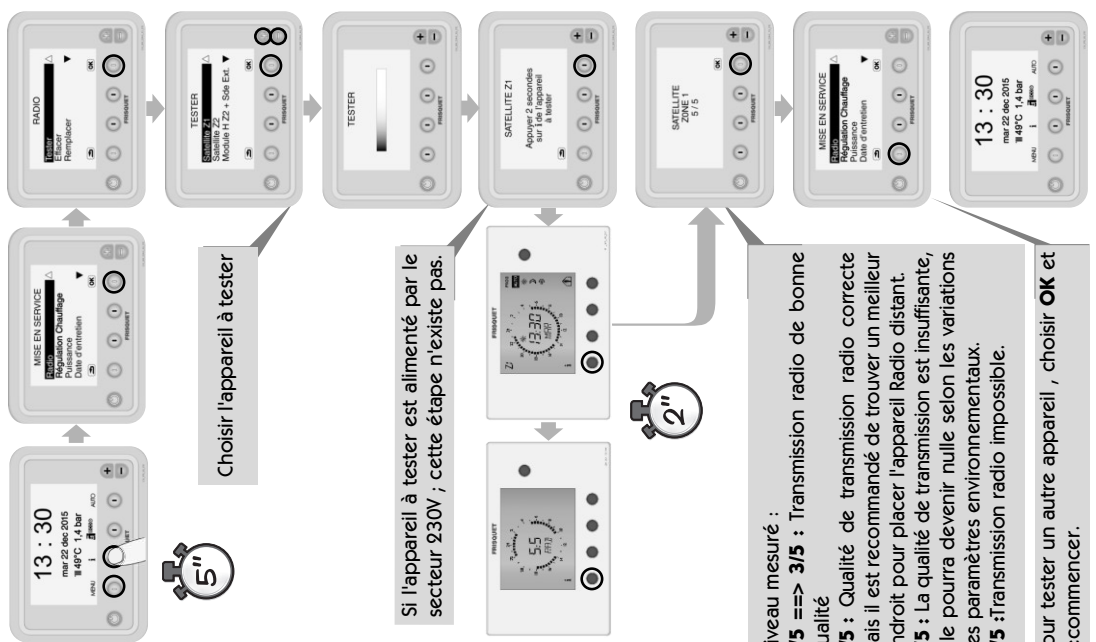

Radio Effacer

Description :

Il est nécessaire d'Effacer un appareil radio qui ne sera plus utilisé. A défaut, il reste en mémoire de ECO RADIO SYSTEM Visio® et est susceptible de déclencher ultérieurement une alarme non justifiée. Par précaution, vérifier dans **Radio**==> **Tester** que les appareils présents dans la liste sont utiles.

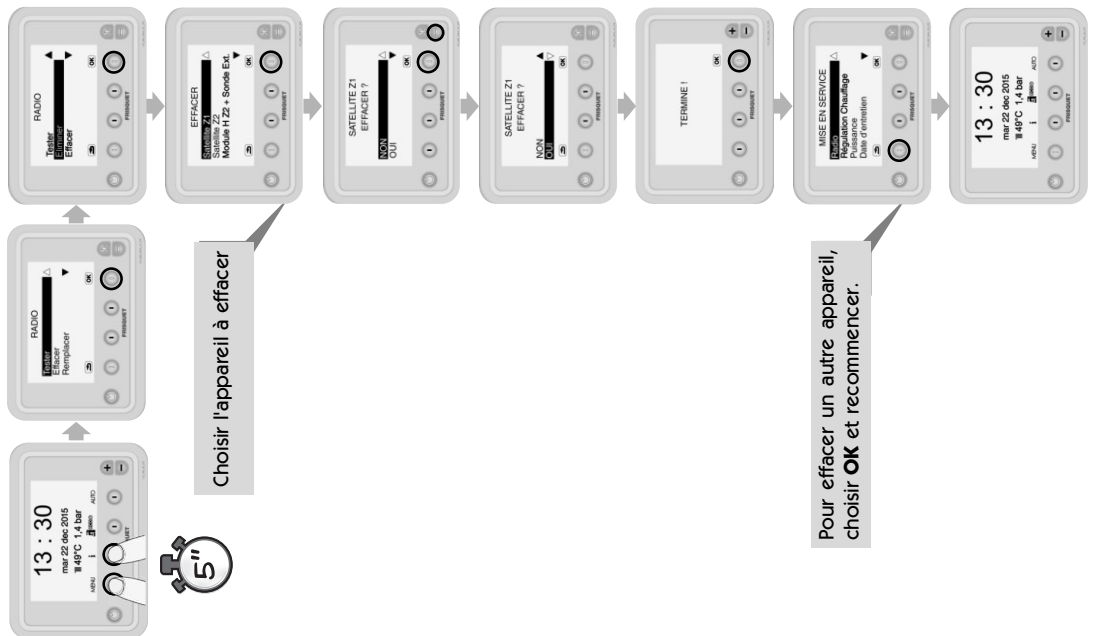

Radio Remplacer

Description :

Cette fonction n'est utilisée que pour le remplacement d'un appareil Radio défectueux.

Si l'appareil est muni d'un moyen de paramétrage par switches et /ou cavaliers, il faut configurer le nouveau en "recopiant" scrupuleusement les positions de l'ancien.

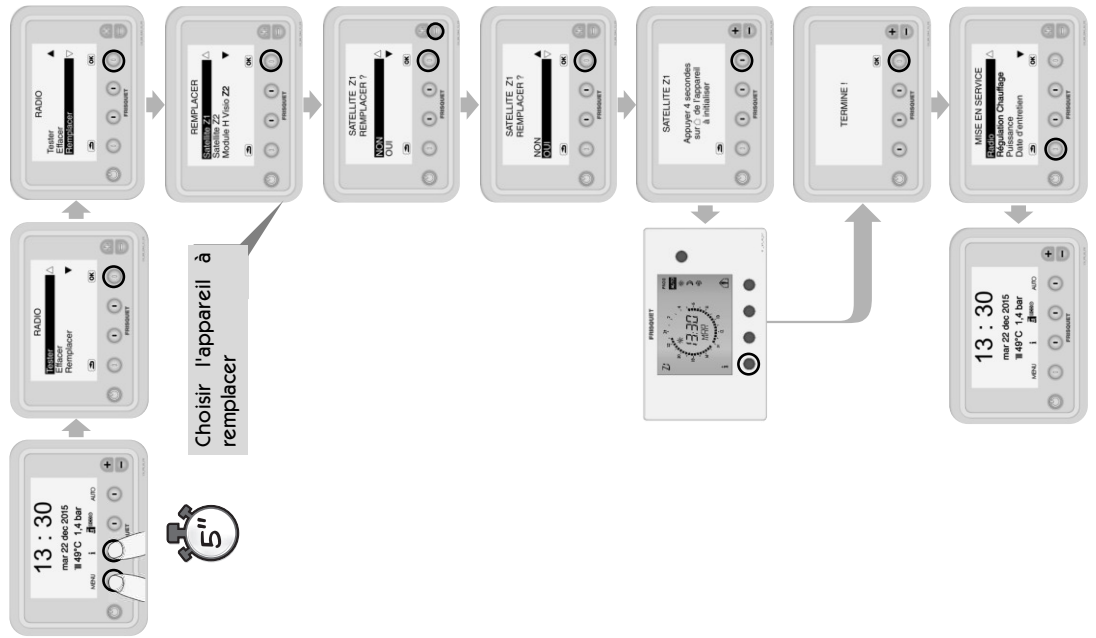

Le contact externe doit impérativement être un "Contact Sec" soumis à aucune tension électrique.

Le raccordement de ce contact sec se fait sur le connecteur situé sous l'écran d'affichage en utilisant impérativement le câble F3AA41241.

Cette fonction n'est active qu'en "AUTO". En mode Manuel la chaudière suit la consigne de température affichée.

La fonction "stop chauffage" sera effective au maximum 20 minutes après le contact.

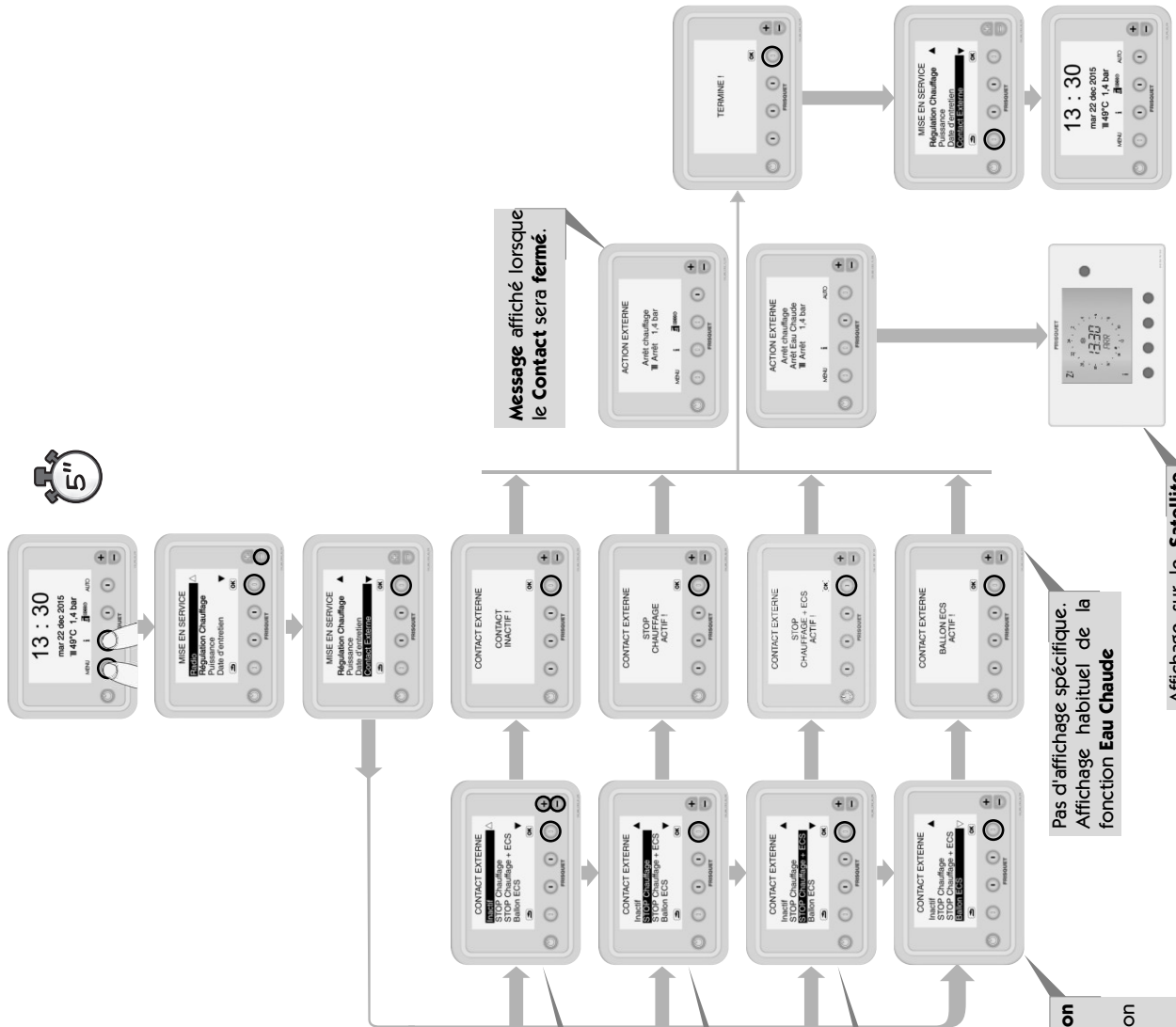

Message affiché lorsque le Contact sera fermé.

Pas d'affichage spécifique. Affichage habituel de la fonction Eau Chaude

Affichage sur le Satellite d'Ambiance lorsque "Arrêt Chauffage" est activé.

Annule toute action d'un Contact Externe.

Contact Externe fermé :
 - Arrêt du chauffage
 - Le mode Hors Gel est assuré.
 - La production d' Eau Chaude Sanitaire reste active.

Contact Externe fermé :
 - Arrêt du chauffage
 - Arrêt de la production d' Eau Chaude Sanitaire
 - Le mode Hors Gel est assuré.

Utilisé uniquement si la production d'eau chaude sanitaire est réalisée par un ballon réchauffeur indépendant équipé d'un thermostat.
 Lorsque le Contact Sec du thermostat se ferme, la chaudière réchauffe le ballon selon la même procédure que pour un ballon intégré ou UPEC.
Attention !
 La fonction antilégionnelle ne peut pas être assurée par ECO RADIO SYSTEM V'sic®.

Fonctions Avancées / SAV Infos

"Fonctions avancées" "Info" permet de lire des valeurs contribuant au fonctionnement des circuits de chauffage ou de la chaudière.

"Fonctions avancées" "Réglages" permet d'ajuster certains paramètres.

Attention !

En règle générale, ces ajustements doivent se faire avec la plus grande précaution.
La consultation de nos services technique avant est recommandée.

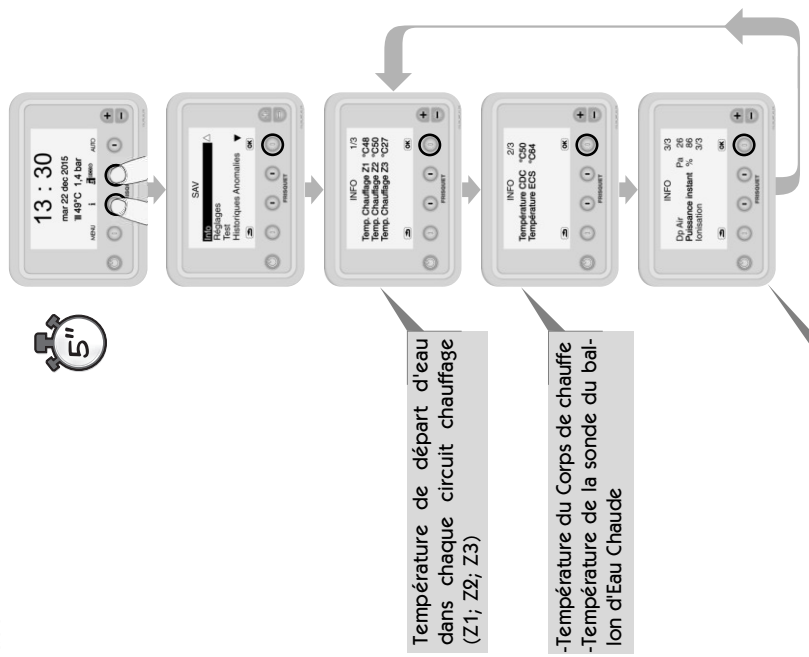

-Température de départ d'eau dans chaque circuit chauffage (Z1; Z2; Z3)

-Température du Corps de chauffe -Température de la sonde du ballon d'Eau Chaude

- Qualité du courant de détection de flamme :

- o 3/3 ==> Bon
- o 2/3 ==> Correct, mais un contrôle s'impose
- o 1/3 ==> Mise en sécurité prochaine du brûleur probable.

Fonction Avancées / SAV Réglages ==> Inertie

"Réglage Inertie" est un choix entre :

Inertie A : Régulation avec des vitesses de variations de température de fluide correspondant à la plupart des réseaux de radiateurs.

Inertie B : Régulation avec des vitesses de variation de température de fluide plus lentes pour réseaux à forte inertie.

Attention !

Le changement de régime Réduit ==> Confort est plus lent à s'établir.



Fonctions Avancées/SAV Réglages ==> chauffage M/A

"Arrêt Chauffage" est une valeur qui impose d'arrêter le fonctionnement du circuit chauffage selon l'écart entre la température de consigne de départ chauffage et la température extérieure (réelle ou virtuelle selon le mode de régulation retenu).

En pratique :

- plus le chiffre est important et plus le passage du mode Arrêt au mode Chauffage est retardé.
- Plus économique, mais moins confortable en début d'automne et fin de printemps.
- plus le chiffre est petit plus le chauffage se mettra en marche facilement pour un petit écart de température.
- Plus confortable, mais un peu moins économique en début d'automne et fin de printemps.



Fonctions Avancées/SAV Réglages => Température ECS

"Température ECS" détermine l'application de paramètres de gestion de températures différents selon que l'on ait :

- un circuit de distribution d'Eau Chaude Sanitaire traditionnel (ECS Standard)
 - ou équipé d'un "bouclage" (ECS Bouclage).
- ECS Spéciale n'est jamais sélectionnée.*



Fonction Avancées / SAV Réglages => Autocontrôle

Chaque jour la chaudière procède à un autocontrôle de ses modes de fonctionnement et réinitialisation de ses paramètres.

Cette action est réalisée chaque matin à 11 h 00.

Il est possible de décaler cette opération à une autre heure de la journée.



Fonctions Avancées/SAV Réglages => Valeurs Usine

"Valeurs Usine" ramène toutes les valeurs spécifiques modifiées dans la rubrique "Réglages" aux valeurs par défaut.



Fonction Avancées / SAV Test=> Test vanne 4 voies

La vanne 4 voies est testée sur le circuit chauffage choisi (circuit principal, circuit Zone Z2, circuit Zone Z3).
 Quelque soit la position initiale de la vanne 4 voies, elle se positionne sur le "mini chauffage", puis déroule un cycle complet: **mini ch** ==> **ECS** ==> **maxi ch** ==> **mini ch** après le cycle, elle se replace à sa position d'origine avant le test.



A l'issue d'un test : il est impératif de débrancher puis rebrancher la prise 230V de la **chaudière** (même après le test d'une V4V module).

Fonctions Avancées/SAV historique anomalies

"Historique anomalies" permet de lire les 15 dernières anomalies de la chaudière.

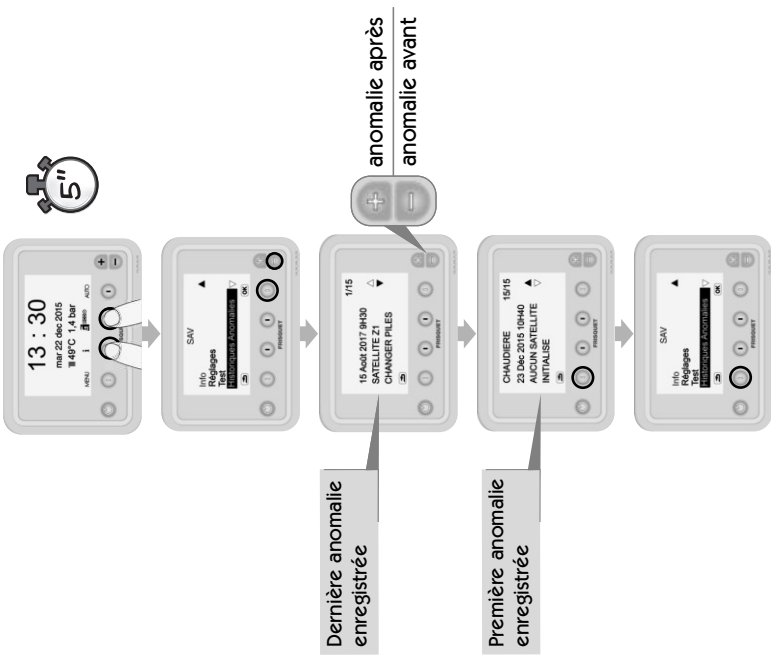

Fonctions Avancées/SAV historique pression

"Historique pression" enregistre la valeur minimale et maximale de pression dans le circuit chauffage pour chacun des 15 derniers jours.

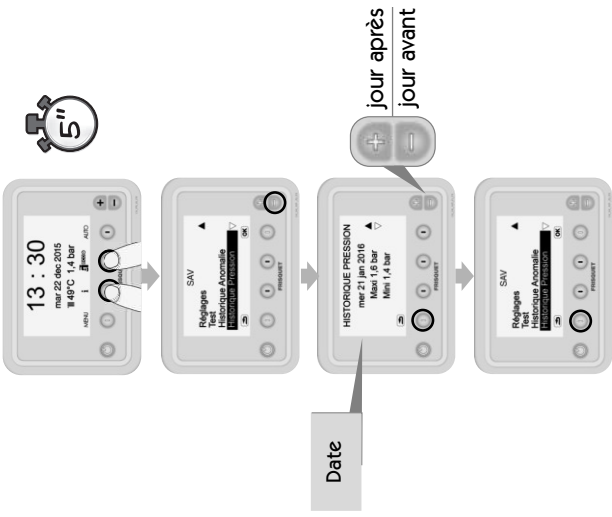

9 - CHANGEMENT DE GAZ

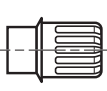
INJECTEUR GAZ		G20 (Gaz Naturel H Lacq)	G25 (Gaz Naturel L Groningue)
	25 Evolution	460	510

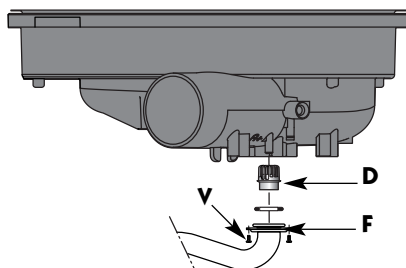

La chaudière est livrée pour utilisation au **Gaz Naturel H**.

Les chaudières sont transformables de **Gaz Naturel H (Lacq)**, à **Gaz naturel L (Groningue)**. Cette opération est simplifiée par le seul remplacement de l'injecteur gaz.

- Pour utilisation au **Gaz Naturel L (Groningue)** demander l'injecteur spécifique à votre revendeur.



Le changement de gaz doit être réalisé par un professionnel.

- Fermer le robinet gaz et débrancher l'alimentation électrique.
- Démontez la plaque inférieure du carénage pour accéder facilement à l'injecteur.
- Desserrer l'écrou au dessus du robinet gaz, afin de donner de la souplesse à l'ensemble gaz.
- Démontez la bride **F** du brûleur en dévissant les quatre vis **V**, puis libérer l'injecteur **D** pour mettre l'injecteur approprié.
- Ne pas enlever le diffuseur associé à l'injecteur.



Utilisation : uniquement pour le gaz naturel.



Attention, vérifier lors du remontage de l'injecteur, la présence du joint torique.

10 - VIDANGE DE LA CHAUDIERE

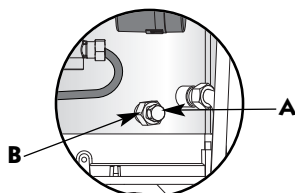

- Retirer le bouchon de vidange **A**.
- Vidanger la chaudière en dévissant l'écrou **B**.
- Ouvrir le purgeur manuel.

11 - QUELQUES CONSEILS

- **Bruits d'air** : Purger la chaudière et les radiateurs.
- **Bruits d'eau** : Réduire la vitesse du circulateur.
- **Mitigeurs thermostatiques** : Pour éviter tout dysfonctionnement de la distribution d'eau chaude ainsi que d'éventuels entartrages prématurés, il est indispensable d'équiper les mitigeurs de clapets anti-retour sur l'eau froide et l'eau chaude.
- **Marche en thermosiphon** : Lorsque la chaudière est posée à un niveau inférieur à celui du réseau de chauffage, il y a lieu de prévoir un clapet antithermosiphon au départ de la chaudière. Il empêchera la circulation naturelle du fluide par différence de densité.
- **Coup de bélier** : Il est fréquent que les robinets sanitaires à fermeture rapide engendrent des coups de bélier.

Ceux-ci peuvent éventuellement se répercuter dans la chaudière.

Le coup de bélier est généralement lié à une alimentation d'eau d'un diamètre trop faible et une pression trop forte qui entraînent des vitesses élevées génératrices du coup de bélier.

Solutions : Poser un réducteur de pression réglable à membrane.
Poser un anti bélier à membrane.

- **Expansion dans le circuit sanitaire** : Afin d'éviter toute élévation trop importante de la pression liée à l'expansion dans le circuit sanitaire, il est indispensable de prévoir un groupe de sécurité (ou une soupape) tarée à 7 bar si l'alimentation eau froide de la chaudière intègre un clapet antiretour ou un réducteur de pression.

L'écoulement du groupe ou de la soupape doit être raccordé à une mise à l'air libre.

Un vase d'expansion « spécial sanitaire » de faible capacité (0,5 l) peut compléter ce dispositif limitant ainsi l'écoulement d'eau froide.

12 - PROTECTION CONTRE LE GEL

- Vidanger totalement l'installation de chauffage et la chaudière ou les protéger par un antigel chauffage.
- Vidanger totalement le circuit d'eau sanitaire dans tous les cas.



Attention, la protection par un antigel chauffage ne protège pas le circuit sanitaire.

13 - ENTRETIEN DE LA CHAUDIÈRE

- Selon le décret n°2009-649 du 9 Juin 2009 relatif à l'entretien annuel des chaudières dont la puissance nominale est comprise entre 4 et 400kW:
 - Les chaudières alimentées par des combustibles gazeux, liquides ou solides doivent faire l'objet d'un entretien annuel.
 - Cet entretien est réalisé à l'initiative de l'occupant.
 - Il doit être effectué chaque année par une personne remplissant les conditions de qualification professionnelle.

14 - NOMENCLATURE HYDROMOTRIX COMPACT 25kW

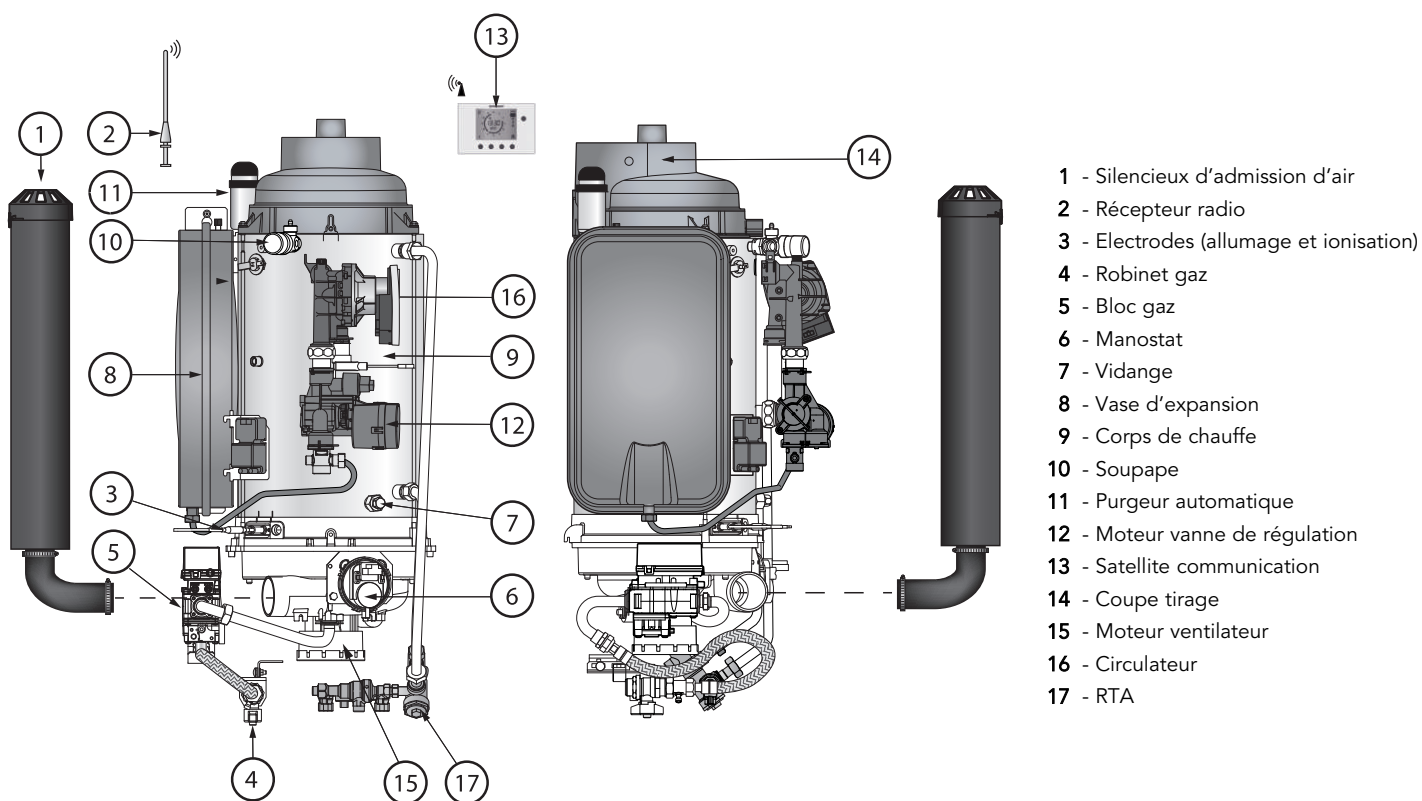

15 - CARACTERISTIQUES TECHNIQUES

Chaudière Basse Température de type B1		HYDROMOTRIX EVOC 25 visio
Marquage CE		1312CM5676
Pays de destination		FR
Catégorie		I2Esi
Type		B13 BS
Puissance nominale (Pn)	kW	25
Débit calorifique nominal (Qn)	kW	26,3
Classe NOx		5
Capacité vase	l	8
Capacité Installation *	l	100
Pression maxi sanitaire PMW	bar	10
Débit spécifique Dt 30 K	l/min	12,5
Réglage : Débit gaz Lacq G20 p = 20 mbar	m3/h	2,780
(Débit gaz Groningue G25 : p= 25 mbar)	m3/h	3,234
Débit massique pdc	g/s	24
Température moyenne pdc	°C	84
Pression maxi chauffage PMS	bar	3
Température maxi	°C	85
Alimentation électrique		230 V~ 50Hz
Puissance électrique	W	120
Protection intégrée		1 x Fusible 5x20 F3,15A 250V 1 x Fusible 5x20 T4A 250V
Classification		IP2X
Degré de pollution		2
Catégorie de surtension		II
Altitude maxi		2000 mètres

* Ces chiffres ne sont pas théoriques mais correspondent à la réalité constatée sur les installations.

16 - COURBES DE PRESSION DISPONIBLE AUX BORNES DE LA CHAUDIERE

Pression proportionnelle
(réglage à privilégier)



25 kW



Vitesses constantes
(usages spéciaux)



25 kW

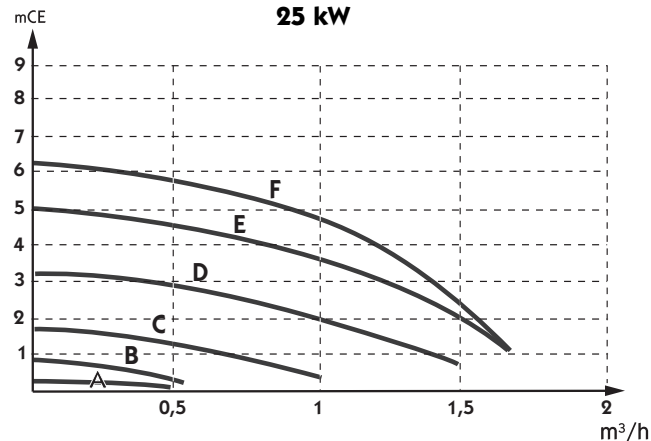
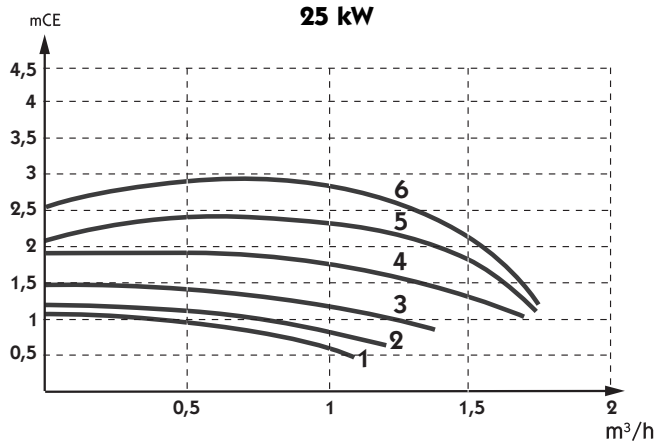

17 - SCHEMA ELECTRIQUE

SCHEMA DE CABLAGE GENERAL

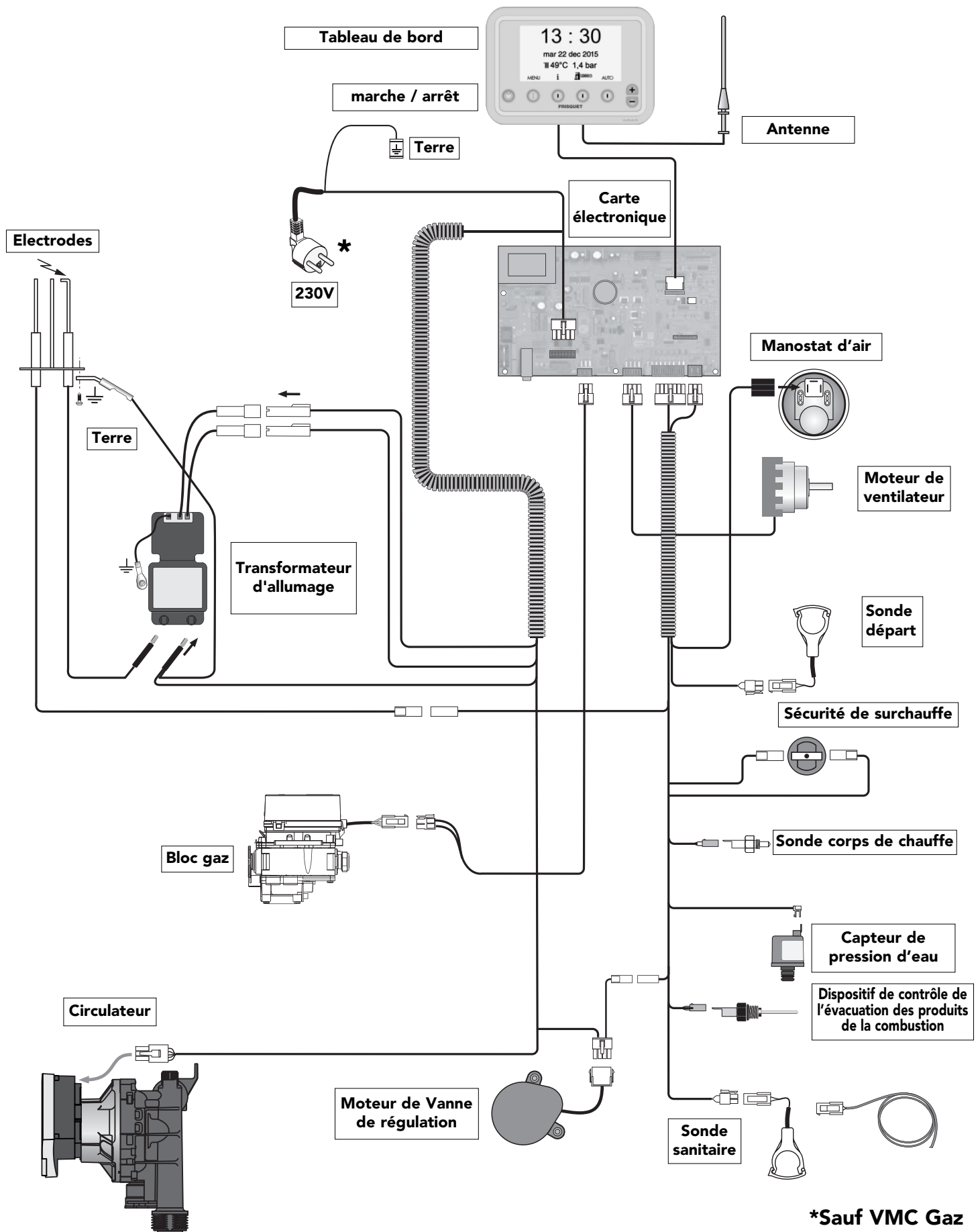

18 - ANOMALIE : Aide au diagnostic

18.1 SONDES DE TEMPERATURE (CTN)



18.2 HYDRAULIQUE



18.3 GAZ BRULES



18.4 REGULATION GAZ



18.5 ELECTRIQUE



- Voir carte de garantie livrée avec l'appareil.



FRISQUET

FRISQUET S.A.

20, rue Branly ZI Beauval
77109 MEAUX Cedex

Tel: 01 60 09 91 00

Fax: 01 60 25 38 50



FRISQUET
CHAUDIÈRES A GAZ



ECO RADIO SYSTEM Visio®



NOTICE D'UTILISATION

Depuis 1936, deux choses n'ont jamais changé : notre nom et notre exigence.

- Exigence de qualité, d'abord car notre production est entièrement réalisée en France dans nos usines.
Le savoir faire Frisquet se transmet de génération en génération.
- Exigence d'innovation, ensuite, car notre objectif est d'élever sans cesse le niveau de confort et de sécurité de nos chaudières :

ECO RADIO SYSTEM Visio® est la synthèse des techniques de régulation de température et puissance les plus avancées associée à l'utilisation simple et intuitive de votre chaudière.

- Exigence de service, enfin car la qualité de nos chaudières nous permet de les garantir bien au-delà de la durée légale.

Depuis plus de 80 ans, nous concevons et fabriquons des chaudières à gaz. Nous y mettons toute notre passion, toute notre énergie.

C'est notre marque de fabrique.

Elle nous engage vis-à-vis de vous.

François Frisquet



Economie : Nos chaudières sont conçues pour fonctionner à la plus basse température possible, donc consommer le moins de gaz.

Ecologie : Elles rejettent le moins possible de polluant et 99,5% de leurs matériaux sont recyclables.

Eco Energie : Elles fonctionnent au gaz qui est une énergie propre.



A LIRE EN PREMIER



La pose de cet appareil doit être effectuée par un professionnel qualifié (une mauvaise installation peut avoir des conséquences graves, incendie, électrocution, explosion, asphyxie, blessures importantes).

Il agit en respectant les réglementations en vigueur pour votre sécurité, votre confort et la longévité du matériel.

Les opérations d'installation et d'entretien sont du ressort exclusif d'un technicien spécialisé, celui-ci est tenu de se conformer aux instructions du fabricant ainsi qu'aux normes et règlements en vigueur.

Cet appareil n'est pas conçu pour être utilisé par des enfants de moins de 8 ans ou par des personnes ayant des capacités physiques sensoriels ou mentales déficientes ou manquant d'expérience ou de connaissance.



Attention :

Danger électrique, toute intervention sur les parties électriques est réservée aux personnes habilitées uniquement.



Si le câble d'alimentation est endommagé, il doit être remplacé par un service après vente habilité ou toute personne de qualification similaire afin d'éviter un danger.

Réglementations et prescriptions d'environnement

■ Conformément à la réglementation, le professionnel doit vous délivrer un certificat de conformité modèle **2** visé par **Qualigaz** ou tout organisme habilité.

■ Chaudière de type B1 : Gamme Evolution et Tradition

Conformément au règlement (UE) N° 2009/125/CE de la Commission Européenne, cette chaudière à tirage naturel est conçue pour être raccordée uniquement à un conduit commun à plusieurs logements d'un bâtiment existant, qui évacue les résidus de combustion hors de la pièce où est installée la chaudière. Elle prélève l'air comburant directement dans la pièce et est équipée d'un coupe-tirage antirefouleur. En raison de la perte d'efficacité que cela entraînerait, l'utilisation de cette chaudière dans d'autres conditions ferait augmenter la consommation d'énergie et les coûts de fonctionnement, et doit donc être évitée.

Pour votre bien-être, votre sécurité et la longévité de votre chaudière :

■ Laisser les ventilations obligatoires libres et propres.

■ Selon le décret n°2009-649 du 9 Juin 2009 relatif à l'entretien annuel des chaudières dont la puissance nominale est comprise entre 4 et 400 kW :

- Les chaudières alimentées par des combustibles gazeux, liquides ou solides doivent faire l'objet d'un entretien annuel.
- Cet entretien est réalisé à l'initiative de l'occupant.
- Il doit être effectué chaque année par une personne remplissant les conditions de qualification professionnelle.

Le respect de ces règles permettra de garder à votre installation, le niveau de performances, d'économie d'énergie et de confort que vous attendez d'elle.

■ Doivent être respectés les textes de mise en œuvre suivants :

DTU 61.1 + DTU 24.1 Arrêté du 23 février 2018 complété de 5 guides CNPG, applicable au 1 janvier 2020 Norme NFC 15.100.

Tableau de bord de la chaudière

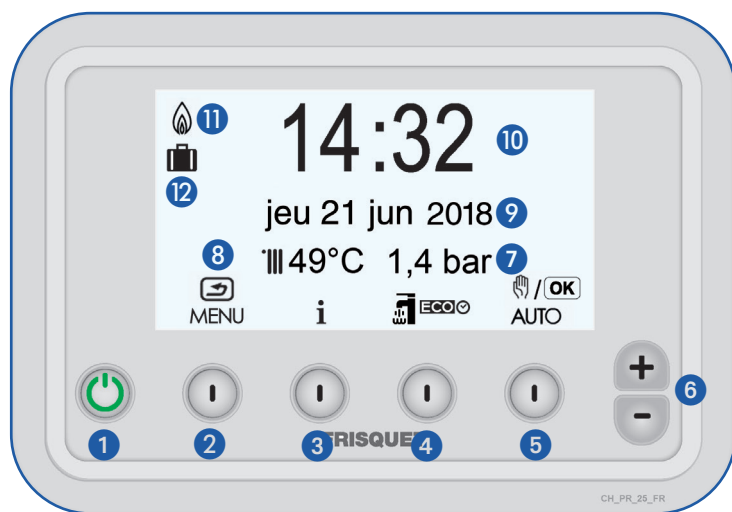

- 1 Marche/Arrêt avec témoin lumineux
- 2 MENU/Retour à l'affichage précédent
- 3 Informations
- 4 Eau Chaude Sanitaire
- 5 Mode Chauffage "AUTOMATIQUE/Manuel" ou "OK" (validation ou passage à l'affichage suivant).
- 6 Réglage + / -
- 7 Pression dans l'installation de chauffage
- 8 Température de départ chauffage du circuit principal
- 9 Date
- 10 Heure
- 11 Témoin de fonctionnement du brûleur
- 12 Témoin de programmation des vacances

Mise en marche de la chaudière

- Appuyer sur la touche Marche/Arrêt, le témoin lumineux vert  s'allume.
Info L'heure et la date sont mis à jour automatiquement.
- Vérifier la pression dans l'installation sur l'indicateur de pression.
Info La pression normale de fonctionnement à froid se situe entre 1 bar et 1,6 bar.



L'eau chaude sanitaire

- Appuyer sur la touche  de sélection du mode eau chaude sanitaire :
Deux listes de choix peuvent s'afficher selon si la chaudière est équipée d'un ballon de production d'eau chaude ou d'un échangeur intégré.
Appuyer successivement jusqu'au choix souhaité.

- 1 **MAX** : Pour obtenir un "maximum" d'eau chaude.
- 2 **ECO** : Optimise le rendement de l'eau chaude au quotidien.
- 3 **ECO** ☉ : Améliore l'économie d'énergie en associant au mode **ECO** un programme horaire pour des arrêts de production d'eau chaude sanitaire en dehors des périodes d'utilisation (la nuit et ou la journée).

Info Réglage : Voir Chapitre "ECO Eau Chaude optimisée" voir pages 13/14.

- 4 **ECO** + : Mode super économique pour une utilisation modéré de l'eau chaude : besoins limités, période d'été, etc... (non disponible pour chaudière sans ballon).
- 5 **ECO** + ☉ : Améliore l'économie d'énergie en associant au mode **ECO** + un programme horaire pour des arrêts de production d'eau chaude sanitaire en dehors des périodes d'utilisation (la nuit, la journée). Non disponible pour chaudière sans ballon.
- 6 **STOP** : Pour arrêter l'eau chaude, s'absenter quelques jours et conserver le chauffage dans l'habitation.

Chaudière avec ballon (Hydroconfort / UPEC)

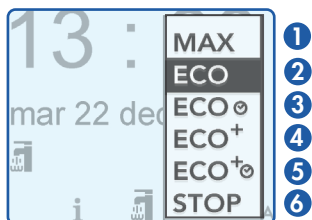

Chaudière sans ballon

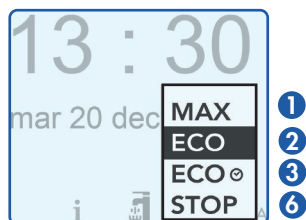

Satellite de communication Radio

- En communication permanente avec la chaudière, il transmet et reçoit toutes les informations nécessaires au pilotage du chauffage de la zone dans laquelle il est installé.
- Il mesure la température ambiante et doit être placé dans une pièce représentative de la température moyenne de l'habitation (ex : salon, salle à manger), en dehors de toute influence externe (porte, radiateur, fenêtre, soleil, etc...).
- Son support lui permet d'être fixé au mur (situation recommandée).
Il peut en être extrait pour faciliter le paramétrage ou si l'on souhaite changer provisoirement la pièce de référence (Exemple : si l'on fait un feu d'âtre, mettre le satellite dans une autre pièce).



- Ne pas recouvrir l'appareil ou l'exposer à une chaleur excessive (four, cheminée, poêle,...) ce qui empêcherait la régulation de fonctionner correctement.
- Les radiateurs installés dans la pièce où se trouve le satellite d'ambiance ne doivent pas être équipés de robinets thermostatiques et rester ouverts.

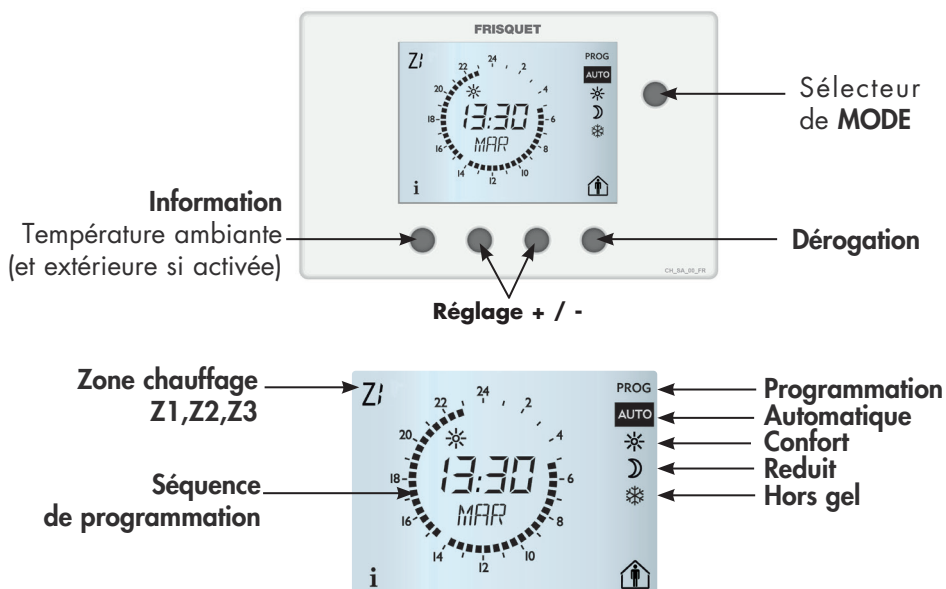
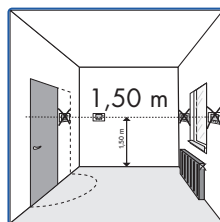

Satellite de communication radio : Les réglages

Info La mise à l'heure et au jour sur le satellite se font automatiquement quelques instants après la mise sous tension de la chaudière.

1 - Température CONFORT

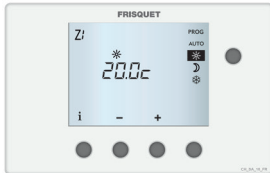

- Sélectionner  *
- Appuyer sur la touche **+/-** pour régler la consigne de température désirée en mode "CONFORT".

2 - Température REDUIT

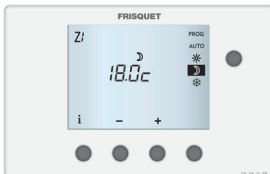

- Sélectionner  *
- Appuyer sur la touche **+/-** pour régler la consigne de température désirée en mode "REDUIT".

NB : pour bénéficier du meilleur rapport confort/économie d'énergie, il est conseillé de ne pas dépasser 2°C d'écart entre le mode "CONFORT" et "REDUIT".

3 - Température HORS GEL



- Sélectionner  *
- Appuyer sur la touche **+/-** pour régler la consigne de température du mode "HORS GEL" (absence prolongée).

* Si le sélecteur de mode reste sur cette position, la température choisie sera appliquée en permanence.

4 - Programmation des séquences CONFORT/REDUIT du chauffage

Programmer des périodes pour passer automatiquement du mode "REDUIT" au mode "CONFORT" et inversement.

Info En moyenne et selon les habitations, pour une économie maximum et un passage confortable du mode "REDUIT" ou mode "CONFORT" programmer le début de la séquence 1h30 avant l'heure souhaitée pour atteindre la température "CONFORT".

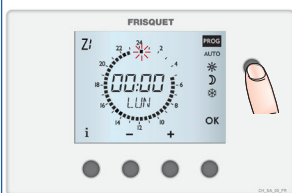

■ Sélectionner **PROG**

■ La programmation débute le LUNDI et le premier créneau (curseur) clignote à 00:00.

Réglage d'origine:

- Confort 5h00 / 23h00
 - Reduit 23h00 / 5 h00
- } tous les jours de la semaine

Faire le tour du cadran de 00:00 à 24:00 en appuyant alternativement sur les touches "+" et "-":



"-" pour 30 minutes de "REDUIT", le créneau disparaît.



"+" pour 30 minutes de "CONFORT" le créneau se noircit.



L'heure affichée est celle prise en compte lors du prochain appui. Exemple de programmation :

Séquence "CONFORT": 06h00 à 09h00 et 18h00 à 23h00.

Séquence "REDUIT" : 23h00 à 06h00 et 09h00 à 18h00.



■ Appuyer sur la touche "OK" pour valider votre programmation et passer au jour suivant.



■ Répéter la même opération pour chaque jour de la semaine

Info En maintenant la touche "OK" appuyée on copie le même programme le jour suivant.



■ Sélectionner "AUTO" afin de lancer les séquences selon la programmation.

5 - Dérégation





En mode "AUTO", cette fonction modifie temporairement, le programme en cours pour passer du mode "COMFORT" au mode "REDUIT" et réciproquement.

Info L'action est prise en compte lorsqu'on relâche le bouton.

■ Passage "COMFORT" à "REDUIT"

Appuyer et relâcher la touche de dérogation.

Les symboles  et  clignotent pour vous informer qu'une dérogation temporaire est en cours : température **réduite**.

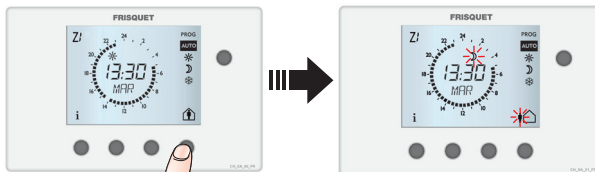

■ Passage "REDUIT" à "COMFORT" :

Appuyer et relâcher la touche de dérogation.

Les symboles  et  clignotent pour vous informer qu'une dérogation temporaire est en cours : température **confort**.

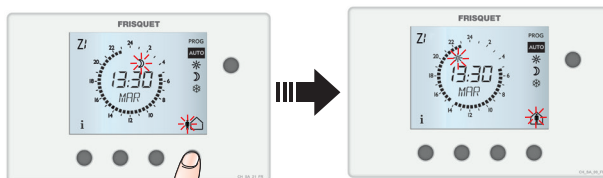

■ Appuyer de nouveau sur la touche de dérogation pour revenir à tout moment au mode précédent.

Info Dans tous les cas, la dérogation temporaire sera annulée automatiquement lors de la prochaine commutation de la programmation.

6 - **i** comme Information

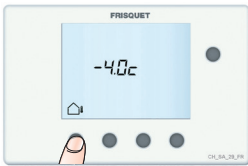

- Appuyer sur la touche **Information**, la température extérieure apparaît (si une sonde extérieure est installée).



- Appuyer sur la touche **Information**, la température ambiante actuelle, dans la zone de chauffage, apparaît.



7 - Réglage du contraste

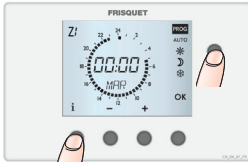

- Sélectionner **PROG**

- Appuyer sur la touche **i**

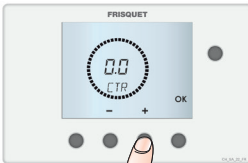

- Appuyer sur la touche +/- pour régler l'aspect du satellite
- Appuyer sur la touche "OK" pour valider votre choix.
- Revenir sur la position **AUTO**

8 - Report d'alarme de la chaudière



Le symbole clignote sur le satellite **ECO RADIO SYSTEM Visio®** : une anomalie est détectée.

Consulter le tableau de bord de votre chaudière pour la visualiser.
Si la chaudière est débranchée, ce symbole clignote quelques minutes après.

9 - Changement de piles

Les piles doivent être remplacées lorsque le symbole **+** clignote :

Les programmes sont conservés, la remise à l'heure automatique interviendra dans moins de 10 minutes.

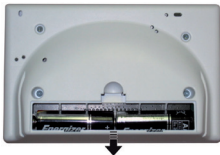

Type : 1.5V - **AA LR06** x 2

Impérativement de type **ALCALINES**

Respecter la polarité +/-

Durée de vie moyenne : supérieure à 2 ans.

(selon la qualité des piles utilisées)

ATTENTION, il y a risque d'explosion si la batterie est remplacée par une batterie de type incorrect.





Mettre au rebut les batteries usagées conformément aux instructions suivantes.
Les piles contiennent des substances dangereuses pour l'environnement.
C'est pourquoi elles doivent être déposées dans des centres de ramassage agréés et ne doivent en aucun cas être jetées au feu : risque d'explosion !

Sur la chaudière

1 - Commande manuelle

Pour une utilisation spécifique ou en cas de défaillance de la communication radio, il est possible de procéder au réglage manuel de la température du (ou des) circuits de chauffage.

- Appuyer sur la touche **AUTO** du tableau de bord pour faire apparaître le symbole 
- Fixer la consigne de température de départ chauffage souhaitée en appuyant sur la touche  du tableau de bord.

Votre sélection faite, cette température sera maintenue en permanence.



2 - Menu

Configurer **ECO RADIO SYSTEM Visio®** par l'intermédiaire de fonctions simples et intuitives :

- Appuyer sur la touche **MENU** pour y accéder.



- Appuyer sur les touches  pour faire défiler la liste.

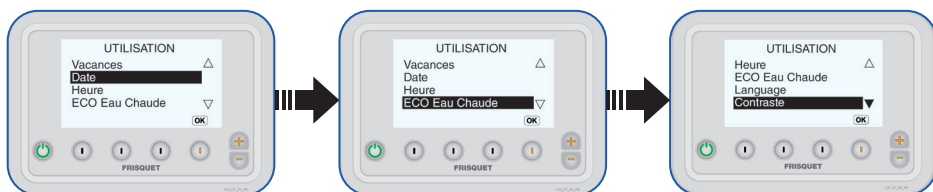

- Appuyer sur la touche  pour retourner à tout moment au menu principal ou valider votre choix en appuyant sur la touche **OK**.

3 - Vacances (seulement en mode "AUTO»)

Cette fonction permet de programmer une date d'arrêt et de remise en route automatique du chauffage et de la production d'eau chaude sanitaire.

Durant cette période, la consigne de la température ambiante de chaque zone de chauffage sera celle sélectionnée "Hors gel" de son satellite d'ambiance.

Le mode "VACANCES" commence à 00h00 du jour de départ programmé et se termine la veille du jour de retour à minuit.

- Appuyer sur la touche **OK** pour faire défiler le curseur sous l'affichage en cours puis sur la touche **+ -** pour modifier la sélection et enregistrer.

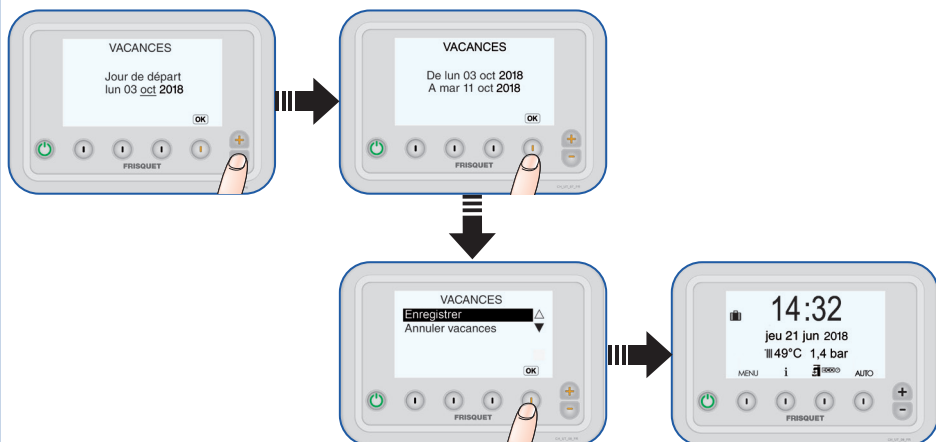

-  Un symbole apparaît pour indiquer la prise en compte de la programmation.

- Au moment où la chaudière se met en mode "Vacances" :



- Cet écran apparaît immédiatement si la programmation est réalisée le jour de départ en vacances.

Info Il est possible de sortir à tout moment du programme vacances en appuyant sur **OK** .

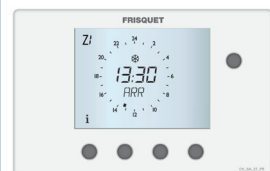

- Affichage sur le(s) satellite(s).

4 - Date

La date et l'heure sont mis à jour automatiquement. Toutefois, il est possible de les modifier.

- Appuyer sur la touche **OK** pour faire défiler le curseur sous l'affichage en cours puis sur la touche **+ -** pour modifier la sélection.



5 - Heure été / hiver auto

Permute automatiquement le passage de l'heure d'été à l'heure d'hiver (et réciproquement). Elle peut être annulée.

- Appuyer sur la touche **+ -** pour modifier votre sélection et sur **OK** pour la valider.



6 - Mise à l'heure

- Appuyer sur la touche **OK** pour valider et faire défiler le curseur sous l'affichage en cours puis sur la touche **+ -** pour modifier la sélection.

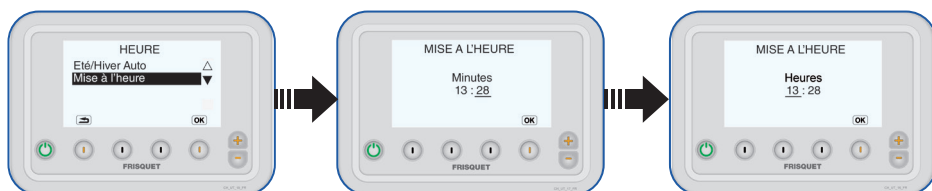

7 - ECO Eau Chaude Optimisée

Associe un programme horaire pour des arrêts de production d'Eau Chaude Sanitaire donc des économies d'énergies (la nuit ou/et la journée).

Cette fonction est active lorsque le mode **ECO** ou **ECO+** est choisi dans le menu déroulant par la touche 

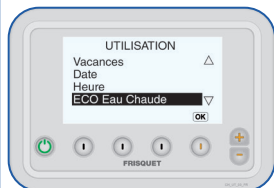

- 1 : Stop nuit 7/7 23h/4h
- 2 : Stop nuit 7/7 22h/6h
- 3 : Stop nuit 7/7 et jour 5/7
- 4 : Stop nuit 5/7
- 5 : Stop nuit 5/7 et jour 5/7

La production d'Eau Chaude Sanitaire est mise à l'arrêt temporairement :

1 Veille nuit 7/7 23h/4h : Toutes les nuits de la semaine de 23h00 à 04h00

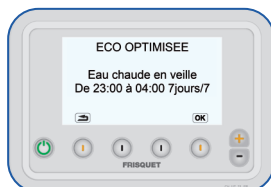

2 Veille nuit 7/7 22h/6h : Toutes les nuits de la semaine de 22h00 à 6h00

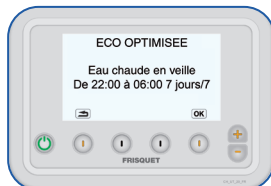

3 Veille nuit 7/7+ jour 5/7 : Toutes les nuits de la semaine de 23h00 à 04h00 et du Lundi au Vendredi de 09h00 à 16h00 dans la journée.

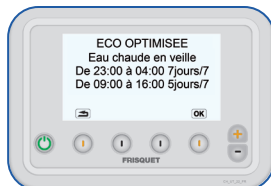



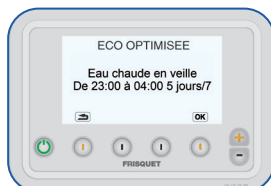

4 Veille nuit 5/7 : Toutes les nuits de la semaine du lundi au vendredi de 23h00 à 04h00.

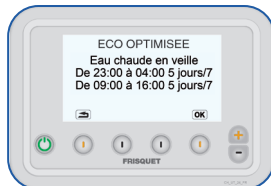

5 Veille nuit 5/7+ jour 5/7 : Toutes les nuits de la semaine du lundi au vendredi de 23h00 à 04h00 et de 09h00 à 16h00 dans la journée.





- Appuyer sur la touche  pour sélectionner une séquence puis sur  pour en avoir la description.
Si la proposition ne correspond pas au souhait, appuyer sur  et sélectionner un autre scénario, etc...
Valider le scénario choisi par la touche  qui ramène au menu principal.

8 - Langage

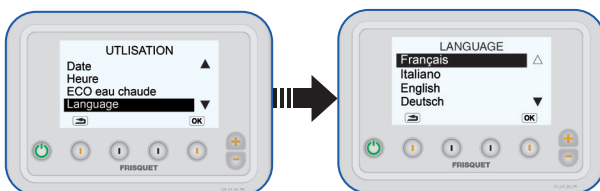
Cette fonction permet de choisir la langue appropriée.





- Appuyer sur la touche  pour modifier la sélection et sur  pour la valider.
- Appuyer sur la touche  pour retourner au menu principal.

9 - Réglage du contraste

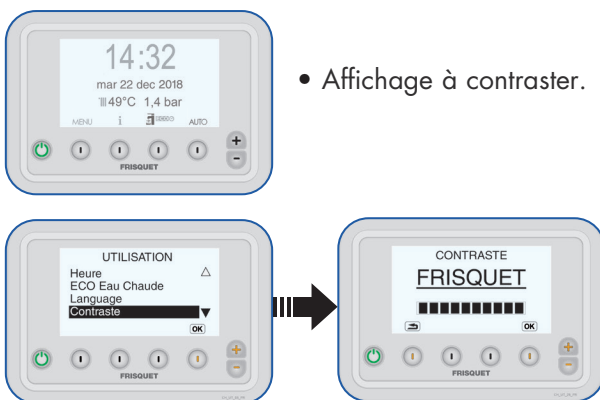
Si l'affichage principal sur l'écran devient illisible régler le contraste.



- Appuyer sur la touche  pour modifier la sélection et sur  pour la valider.
- Appuyer sur la touche  pour retourner au menu principal.

10 - FRISQUET CONNECT (option)

Cet équipement vous permet d'accéder à toutes les fonctions de contrôle et de réglage de votre chaudière à partir d'un Smartphone, d'une tablette ou d'un PC de chez vous ou à distance.

Dans ce cas, cette chaudière est rattachée à un compte utilisateur.

En cas de changement d'occupant il faut supprimer le lien qui unit la chaudière à ce compte.

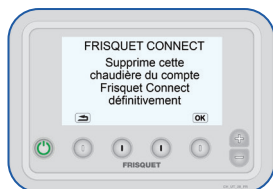

Afin de préserver l'intégrité de cette opération, elle est réalisable uniquement à partir du tableau de bord de la chaudière par la touche «**MENU**».

Pour créer un compte et lui attacher cette chaudière télécharger l'application FRISQUET CONNECT sur votre Smartphone ou tablette.

11 - Information

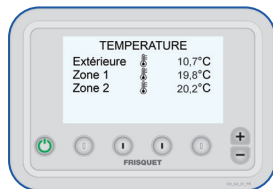

- Appuyer sur la touche **i** successivement pour faire défiler les informations :
 - Pression dans l'installation de chauffage.
 - Températures : extérieure (option), ambiante dans chaque zone de chauffage suivant le nombre de circuit.
 - Consommation d'énergie (voir chapitre suivant).
- Le dernier appui revient à l'affichage principal.

12 - Consommation d'énergie (chaudière à condensation seulement)

Cette fonction a pour objectif de sensibiliser les utilisateurs à la consommation d'énergie et les inciter à la réduire.

Une estimation de la consommation relative d'énergie en chauffage et eau chaude sanitaire est rapportée mois par mois et peut-être comparée à celle de la même période de l'année antérieure.

La consommation des circuits annexes (piscine, aérothermes, ou autres accessoires) n'est pas prise en compte dans cette évaluation.

S'agissant d'une estimation, les données et affichages ne peuvent en aucune manière être comparés ou valorisés comme émanant d'un dispositif de comptage.

Exemple d'affichage :

Chauffage

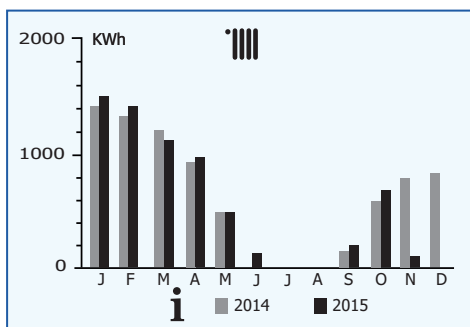

Eau chaude

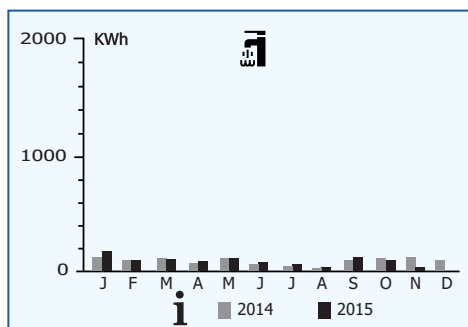

13 - Arrêt du chauffage l'été

Le satellite arrête le chauffage automatiquement.

Vous pouvez passer en commande manuelle (voir page10) et afficher 20°C en appuyant sur la touche  du tableau de bord.

Les incidents éventuels...

Grâce à **ECO RADIO SYSTEM VISIO®**, votre chaudière est contrôlée en permanence. Cependant votre service de chauffage ou d'eau chaude peut être perturbé et ne pas vous donner entière satisfaction.

Certaines situations sont liées à votre installation et quelques manœuvres simples permettent soit de retrouver l'usage normal soit de donner à l'entreprise qui assure le service après-vente, des éléments de pré-diagnostic qui lui permettront d'être plus efficace.

Dans tous les cas, avant de prévenir le technicien, il est nécessaire de procéder à quelques vérifications.

Pas d'eau chaude, pas de chauffage !

- Vérifier que le témoin lumineux vert de la touche **M/A** soit allumé .
- S'assurer que le programme "**Vacances**" n'est pas activé.
- Regarder l'écran du tableau de bord si une **ANOMALIE** est signalée :



■ Sécurité brûleur

Appuyer sur la touche "**OK**" pour relancer l'appareil. S'assurer au préalable que le robinet gaz de la chaudière soit bien ouvert.



■ Surchauffe

Contactez impérativement un professionnel.



■ Evacuation des gaz brûlés

Vérifier l'évacuation des produits de combustion ou que l'entrée d'air ne soit pas obstruée. Si le problème persiste contacter un professionnel.

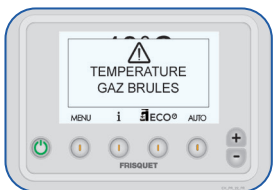

■ Température des gaz brûlés trop haute

Contactez impérativement un professionnel.



■ La pression d'eau est insuffisante

- Ouvrir le robinet **A** puis le robinet **B**.
- Lorsque la pression est correcte, fermer le robinet **B** puis le robinet **A** :
Hydromatrix, Hydroconfort : sous la chaudière à droite.
Ballon UPEC Sol : à l'arrière
Ballon UPEC Mural : en dessous

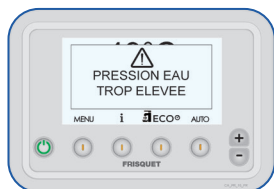
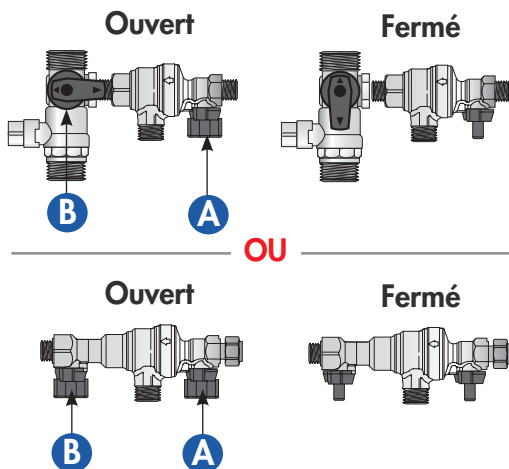

■ La pression est trop importante

La "soupape électronique" empêche le fonctionnement du brûleur : Enlever de l'eau par le purgeur d'un radiateur jusqu'à ce que la pression normale de fonctionnement soit rétablie (1 à 1,6 bar).

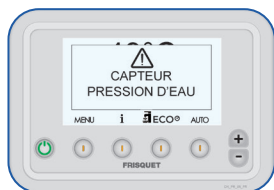

■ Défaut capteur de pression

Contactez impérativement un professionnel.

Eau chaude sanitaire : l'eau n'est pas assez chaude

Vérifier la sélection du mode Eau Chaude :



* Si cette fonction est sélectionnée, s'assurer que la production d'ECS ne soit pas mise en veille temporairement par l'intermédiaire d'une programmation horaire. Voir chapitre : **"Eco eau chaude - Optimisée"** page 13/14.

Info **ECO+** ou **ECO+** sont réservés à des besoins limités en Eau Chaude

■ Une ANOMALIE est signalée :

Contactez impérativement un professionnel.

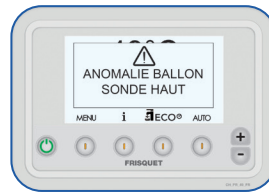

■ Aucune anomalie n'est signalée

- Un réglage du Régulateur Thermostatique Automatique (RTA) est certainement nécessaire.
- L'échangeur de l'eau chaude sanitaire est entartré.

} Contacter un professionnel.

Le chauffage ne fonctionne pas ou irrégulièrement

- Vérifier que le satellite de communication soit correctement réglé et sur une position correspondant au mode de marche souhaité.
- Vérifier que les piles du satellite soient en bon état de marche, par précaution les remplacer.
- Contrôler que le programme **"Vacances"** n'est pas activé.



■ **Une anomalie est signalée** : Contacter un professionnel.

■ **Aucune anomalie n'est signalée**

C'est peut-être un problème de purge d'air, contactez un professionnel.

Les conseils pratiques...

■ La purge des radiateurs...

Si un ou plusieurs radiateurs ne chauffent plus ou sont bruyants (écoulement d'eau), les purger.

Procéder de même pour les éventuels points hauts de l'installation.

Après une purge, toujours vérifier et rétablir, le cas échéant, la pression (voir page 18).



■ La protection contre le gel

Le contrôle permanent de la chaudière dans son environnement intègre une fonction "Hors gel" par la mesure de la température ambiante.

Dans les résidences occupées irrégulièrement il faut vidanger l'installation et la chaudière ou protéger par un additif antigel spécial chauffage.



Dans tous les cas, seul le circuit chauffage est protégé, il est indispensable de vidanger le circuit sanitaire.

■ La qualité de l'eau

Votre chaudière est peu sensible à l'entartrage, néanmoins lorsque les teneurs dépassent une certaine limite, le calcaire sera cristallisé. Il se crée un entartrage de l'échangeur sanitaire mais aussi des machines à laver, robinets, etc...

On classe les eaux selon leur teneur en calcaire :

Moins de 12° F : Eau douce

De 13° à 24° F : Eau dure

Plus de 25° F : Eau très dure

Rappel : 1°F = 10 grammes de calcaire par m³ d'eau

24°F = 240 grammes de calcaire par m³ d'eau



Si vous habitez une région où l'eau est dure ou très dure, il faut prévoir un dispositif éliminant ou limitant les effets néfastes du calcaire.

Votre installateur vous conseillera sur les différents systèmes efficaces.

Un adoucisseur doit être régulièrement vérifié. Il est indispensable pour la santé des utilisateurs et la durée de vie des appareils de maintenir les paramètres physico chimiques à des valeurs limites :

• TH > 8° F

• PH > 7,5

• Chlorures < 50mg/l

Caractéristiques techniques Gamme Condensation

Modèle	Unité	HYDROMOTRIX CONDENSATION			PRESTIGE CONDENSATION			HYDROCONFORT CONDENSATION								
		20	25	32	45	20	25	32	45	20	20	20	20.50	20.80	20.120	
Catégorie																
II 2Esi 3P*																
Dispositif de chauffage mixte																
OUJ																
Puissance thermique nominale		Prated	kW	20	25	32	45	20	25	32	45	20	20	20	20	
Puissance utile		A la puissance thermique nominale et en régime haute température		P_4	kW	20	25	32	45	20	25	32	45	20	20	
		A 30 % de la puissance thermique nominale et en régime basse température		P_1	kW	6,7	8,3	10,7	14,8	6,7	8,3	10,7	14,8	6,7	6,7	6,7
Efficacité énergétique produit combiné		η	%	95	95	95	93	95	95	95	93	95	95	95	95	
Efficacité énergétique saisonnière pour le chauffage des locaux		η_s	%	92	92	92	90	92	92	92	90	92	92	92	92	
Rendement utile		A la puissance thermique nominale et en régime haute température		η_4	%	87,3	87,8	87,6	86,7	87,3	87,8	87,6	86,7	87,3	87,3	
		A 30 % de la puissance thermique nominale et en régime basse température		η_1	%	98,1	97,4	97,2	94,9	98,1	97,4	97,2	94,9	98,1	98,1	98,1
Débit d'air			m ³ /h	27	32	40	58	27	32	40	58	27	27	27	27	
Débit massique des produits de combustion			g/s	9,2	11,4	14,2	20,6	9,2	11,4	14,2	20,6	9,2	9,2	9,2	9,2	
Débit gaz Lacq G20 20 mbar (2 kPa)			m ³ /h	2,18	2,711	3,479	4,938	2,18	2,711	3,479	4,938	2,18	2,18	2,18	2,18	
Débit gaz Groningue G25 25 mbar (2,5 kPa)			m ³ /h	2,53	3,15	4,046	5,743	2,53	3,15	4,046	5,743	2,53	2,53	2,53	2,53	
Débit gaz Propane G31 37 mbar (3,7 kPa)			kg/h	1,600*	1,990	2,554	3,625	1,600*	1,990	2,554	3,625	1,600*	1,600*	1,600*	1,600*	
Température Maxi chauffage			°C	85												
Pression Maxi chauffage		P_{MS}	MPa	0,3 (3 bar)												
Capacité		Vase Installation**			L	12	11	12	18	18	18	18	18	12	12	12
					150	135	150	220	220	220	220	220	220	150	150	150
Débit ECS D 30K			l/mn	12,5	12,5	15,5	19	18,5	12,5	12,5	15,5	16	20	20	24	
Pression ECS Mini/Maxi (PMW)			MPa	0,02/1 (0,2/10 bar)***		0,02/0,7 (0,2/7 bar)		0,02/1 (0,2/10 bar)***		0,02/0,7 (0,2/7 bar)		0,02/0,7 (0,2/7 bar)		0,02/0,7 (0,2/7 bar)		

Modèle	Puissance thermique nominale	Unité	HYDROMOTRIX CONDENSATION					PRESTIGE CONDENSATION					HYDROCONFORT CONDENSATION					
			Prated	kW	20	25	32	45	20	25	32	45	20	20.80	20.120			
Chaudière Mixte	Profil de soutirage déclaré																	
	Consommation journalière d'électricité	Q _{elec}	kWh															
	Efficacité énergétique pour le chauffage de l'eau	η_{wh}	%															
	Consommation journalière de combustible	Q _{fuel}	kWh															
Chaudière Mixte avec UPEC 80L	Profil de soutirage déclaré																	
	Consommation journalière d'électricité	Q _{elec}	kWh															
	Efficacité énergétique pour le chauffage de l'eau	η_{wh}	%															
	Consommation journalière de combustible	Q _{fuel}	kWh															
Chaudière Mixte avec UPEC 120L	Profil de soutirage déclaré																	
	Consommation journalière d'électricité	Q _{elec}	kWh															
	Efficacité énergétique pour le chauffage de l'eau	η_{wh}	%															
	Consommation journalière de combustible	Q _{fuel}	kWh															
Alimentation électrique		V																
Fréquence électrique		Hz																
Puissance électrique		W																
Catégorie de surtension																		
Classification électrique																		
Consommation d'électricité auxiliaire	À pleine charge	elmax	kW															
	À charge partielle	elmin	kW															
	En mode veille	P _{SB}	kW															
	Pertes thermiques en régime stabilisé	Paiby	kW															
Emissions d'oxydes d'azote / PCS	NOx	mg/kWh																
Protection intégrée																		
Ambiance d'installation appareil : degré de pollution / température																		
Altitude maxi																		

* C43 / C43P : catégorie I2Esi (seulement gaz naturel).

** Ces chiffres ne sont pas théoriques mais correspondent à la réalité constatée sur les installations.

*** 0,7 MPa (7 bar) pour chaudière mixte avec UPEC

Caractéristiques techniques Gamme Evolution et Tradition

Modèle	Unité	HYDROMOTRIX TRADITION VISIO	HYDROMOTRIX EVOLUTION COMPACT	HYDROCONFORT EVOLUTION VISIO 25.80	HYDROMOTRIX EVOLUTION VISIO	
		II 2Esi 3P	2Esi	II 2Esi 3P	II 2Esi 3P	
Catégorie		II 2Esi 3P	2Esi	II 2Esi 3P	II 2Esi 3P	
chaudière de type B1		OUI				
Dispositif de chauffage mixte		OUI				
Puissance thermique nominale	Prated	kW	23	25	25	30
Puissance utile	A la puissance thermique nominale et en régime haute température	P ₄	23	25	25	30
	A 30 % de la puissance thermique nominale et en régime basse température	P ₁	6,7	7,4	7,4	8,9
Efficacité énergétique produit combiné	η	%	79	83	83	83
Efficacité énergétique saisonnière pour le chauffage des locaux	η_s	%	76	80	80	80
Rendement utile	A la puissance thermique nominale et en régime haute température	η_4	81	84,8	84,8	84,4
	A 30 % de la puissance thermique nominale et en régime basse température	η_1	79,4	83,5	83,5	83,5
Débit d'air		m ³ /h	76	74	74	85
Débit massique des produits de combustion	pd _c	g/s	27	25	25	29
Débit gaz Lacq G20 20 mbar (2 kPa)		m ³ /h	2,70	2,81	2,81	3,38
Débit gaz Groningue G25 25 mbar (2,5 kPa)		m ³ /h	3,10	3,27	3,27	3,94
Débit gaz Propane G31 37 mbar (3,7 kPa)		kg/h	2,0	2,06	2,06	2,49
Température Maxi chauffage		°C	85			
Pression Maxi chauffage	PMS	MPa	0,3 (3 bar)			
Capacité	Vase Installation*	L	8 100	8 100	12 150	12 150
	Débit ECS D 30K	l/mn	11	12,5	20	14
Pression ECS Mini/Maxi (PMW)		MPa	0,02/1 (0,2/10 bar)**	0,02/0,7 (0,2/7 bar)	0,02/1 (0,2/10 bar)**	0,02/1 (0,2/10 bar)**

Modèle	Unité	HYDROMOTRIX TRADITION VISIO	HYDROMOTRIX EVOLUTION COMPACT	HYDROCONFORT EVOLUTION VISIO 25.80	HYDROMOTRIX EVOLUTION VISIO	
Puissance thermique nominale	Prated	23	25	25	25	
Profil de soutirage déclaré		XL	XL	XL	XL	
Chaudière Mixte	Q _{elec}	0,144	0,141	0,161	0,144	
Consommation journalière d'électricité	η _{wh}	75	76	74	75	
Efficacité énergétique pour le chauffage de l'eau	Q _{fuel}	27,084	26,440	27,251	26,440	
Consommation journalière de combustible			XL		XL	
Profil de soutirage déclaré						
Chaudière Mixte + UPECM80	Q _{elec}		0,161		0,161	
Consommation journalière d'électricité	η _{wh}		74		74	
Efficacité énergétique pour le chauffage de l'eau	Q _{fuel}		27,251		27,251	
Consommation journalière de combustible						
Profil de soutirage déclaré					XXL	
Chaudière Mixte + UPECM120	Q _{elec}				0,189	
Consommation journalière d'électricité	η _{wh}				69	
Efficacité énergétique pour le chauffage de l'eau	Q _{fuel}				34,827	
Consommation journalière de combustible						
Alimentation électrique	V	230 ~				
Fréquence électrique	Hz	50				
Puissance électrique	W	110	120	120	120	
Catégorie de surtension		II				
Classification électrique		IPX4D	IPX4D	IPX4D	IPX4D	
Consommation À pleine charge	elmax	0,059	0,061	0,061	0,073	
À charge partielle	elmin	0,024	0,024	0,024	0,029	
auxiliaire	P _{sp}	0,004	0,004	0,004	0,004	
Pertes thermiques en régime stabilisé	P _{si}	0,066	0,121	0,110	0,110	
Emissions d'oxydes d'azote / PCS	NOx	36	45	45	36	
Protection intégrée		1 x Fusible 5x20 F3,15A H 250V				
Ambiance d'installation appareil : degré de pollution / température		2 / 5 à 35°C				
Altitude maxi		1000*** mètres				

* Ces chiffres ne sont pas théoriques mais correspondent à la réalité constatée sur les installations.

** 0,7 MPa (7 bar) pour chaudière mixte avec UPEC

*** Supérieure à 1000 mètres, nous consulter.

L'installation de cette chaudière a été réalisée par :

Nom :

Adresse :

.....

.....

Code postal :

Téléphone :

Correspondant Mr :

L'entretien de cette chaudière est réalisée par :

Nom :

Adresse :

.....

.....

Code postal :

Téléphone :

Correspondant Mr :

	Page
Tableau de bord	4
Mise en marche de la chaudière	5
L'eau chaude sanitaire.....	5
Le satellite de communication radio	6
Les réglages	7
Sur la chaudière	11
Commande manuelle.....	11
Menu	11
Vacances.....	12
Date.....	13
Heure été / hiver.....	13
Mise à l'heure	13
Eco eau chaude optimisée.....	14
Language	15
Réglage du contraste	15
FRISQUET CONNECT.....	16
Informations	16
Consommation d'énergie	17
Arrêt du chauffage l'été.....	17
Les incidents éventuels.....	18
Les conseils pratiques	21
Caractéristiques techniques.....	22

Conditions générales de garantie :

Voir carte de garantie livrée avec l'appareil.

