



*frisquet*

**ECO RADIO SYSTEM ®**

# **NOTICE D'INSTALLATION**

**PRESTIGE 50 kW**

**Contrôle de flamme par ionisation**

# SOMMAIRE

## INSTALLATION

---

	Page
1 - Eléments dimensionnels . . . . .	4
2 - Démontez le carénage . . . . .	4
3 - Démontez la plaque de transport . . . . .	5
4 - Réglez des pieds . . . . .	5
5 - Raccordez le conduit de fumée . . . . .	5
6 - Raccordement des accessoires hydrauliques et gaz . . . . .	6
7 - Raccordement du circuit électrique . . . . .	6
MISE EN SERVICE	7
SCHEMA ELECTRIQUE	9
CARACTERISTIQUES TECHNIQUES	10
CHANGEMENT DE GAZ	10
PROTECTION CONTRE LE GEL	10
QUELQUES CONSEILS	10
NOMENCLATURE	11
ANOMALIE : AIDE AU DIAGNOSTIC	11

## A LIRE EN PREMIER

### Sortie du conduit de fumée

Le conduit de fumée doit dépasser le faîtage du toit de 0,40 m minimum.  
Si une construction ou un obstacle est à moins de 8 m, il doit alors dépasser celui-ci d'au moins 0,40 m.

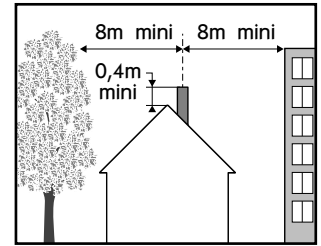

### Amenée d'air frais à travers une paroi extérieure

Le local contenant une chaudière à gaz à tirage naturel doit être pourvu d'une alimentation en air directe, de section libre minimum :

- 50 cm<sup>2</sup> pour une puissance de 23 kW
- 70 cm<sup>2</sup> pour une puissance comprise entre 25 kW et 35 kW
- 100 cm<sup>2</sup> pour une puissance comprise entre 35 kW et 50 kW

**Attention, il faut déduire la surface de la grille pour que la section libre soit suffisante.**

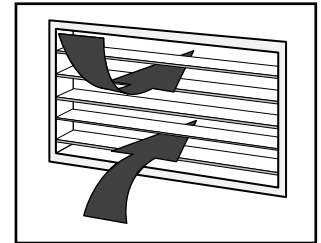

### Base du conduit

Elle doit être munie d'un "Té de raccordement" avec réceptacle visitable ou d'un "Té de purge" s'il y a un risque de condensation (conduit extérieur).

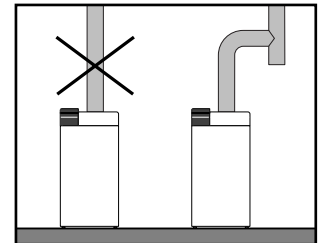

### Environnement

Ne pas placer la chaudière dans un local poussiéreux ou encombré.

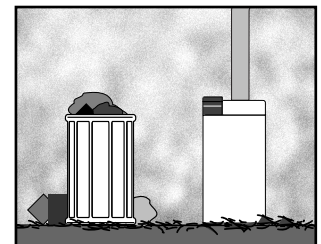

### La chaudière doit être installée suivant les règles en vigueur :

- Arrêté du 2 août 1977 et arrêtés modificatifs
- Norme P45 - 204 (DTU 61.1)
- DTU 24.1 Raccordement des fumées
- Recommandations ATG B84
- NFC 15.100 Installations électriques basse tension
- NFC 73.600 Installations électriques mise à la terre

Par application de l'article 25 de l'arrêté du 2 août 1977 modifié et de l'article 1 de l'arrêté modificatif du 5 février 1999 l'installateur est tenu d'établir des certificats de conformité approuvés par les ministres chargés de la construction et de la sécurité du gaz :

- de modèles distincts (modèles 1, 2 ou 3) après réalisation d'une installation gaz neuve.
- de « modèle 4 » après remplacement d'une chaudière par une nouvelle dans l'axe et l'emprise de l'appareil antérieur.

### Boue

Il est indispensable d'effectuer un rinçage et un nettoyage de l'installation avant la mise en service de la chaudière surtout si l'installation est ancienne.

### Chauffage par le sol

Toute installation de plancher chauffant doit être protégée par un additif contre la corrosion, la formation de dépôts et la contamination bactérienne.

### Tartre

Si la chaudière est installée dans une région où l'eau est "dure" ou "très dure", protéger le circuit sanitaire des chaudières mixtes des effets néfastes du calcaire : Polyphosphates ou Résines + sel.

Rappel :

- Eau douce
  - Eau dure
  - Eau très dure
- Moins de 12°F  
de 13° à 24°F  
Plus de 25°F

- 1°F = 10 grammes de calcaire par m<sup>3</sup> d'eau
- 24°F = 240 grammes de calcaire par m<sup>3</sup> d'eau

# INSTALLATION

## 1 - Eléments dimensionnels

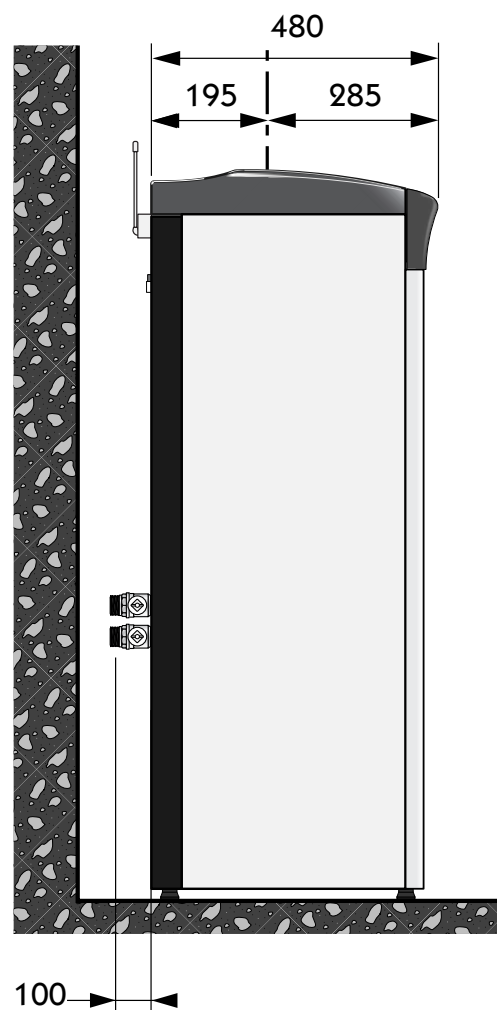
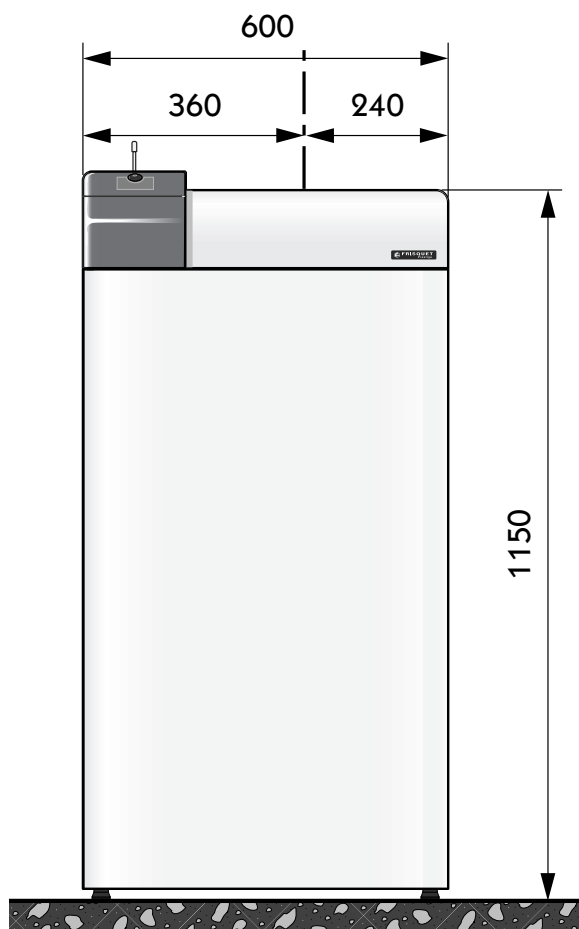

### Accessoires fournis

- |                |           |      |
|----------------|-----------|------|
| • Vanne départ | M 26 x 34 | - 1" |
| • Vanne retour | M 26 x 34 | - 1" |
| • Robinet gaz  | M 26 x 34 | - 1" |

## 2 - Démontez le carénage

- Appuyer sur l'extrémité gauche de la trappe A pour la faire pivoter ①.  
En cas de résistance, utiliser un tournevis, placé dans les encoches, pour faire levier.
- Retirer la trappe A ②.

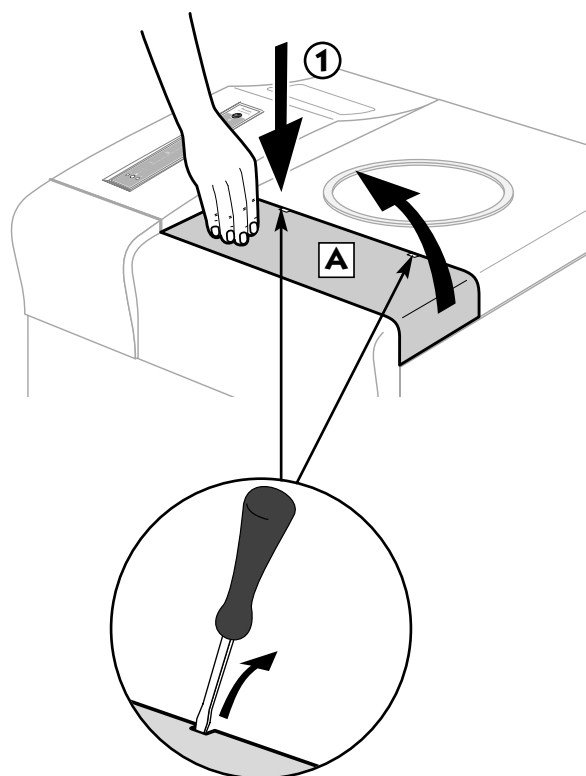
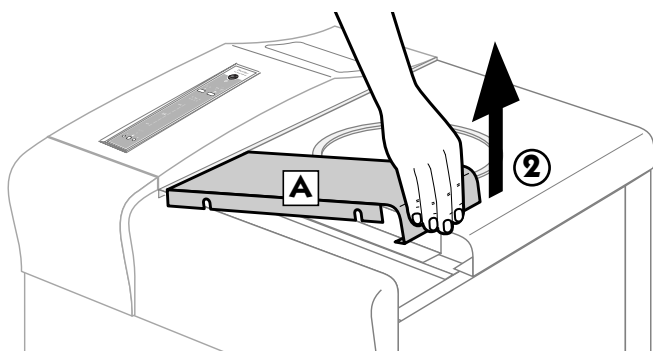

- Desserrer et retirer les deux écrous moletés **D** ③.
- Tirer vers soi le haut de la façade **E**, puis soulever celle-ci pour la libérer des ergots **F** ④.
- Si la chaudière doit être équipée d'une régulation RIF 5000, démonter le dessus **B** ⑤.

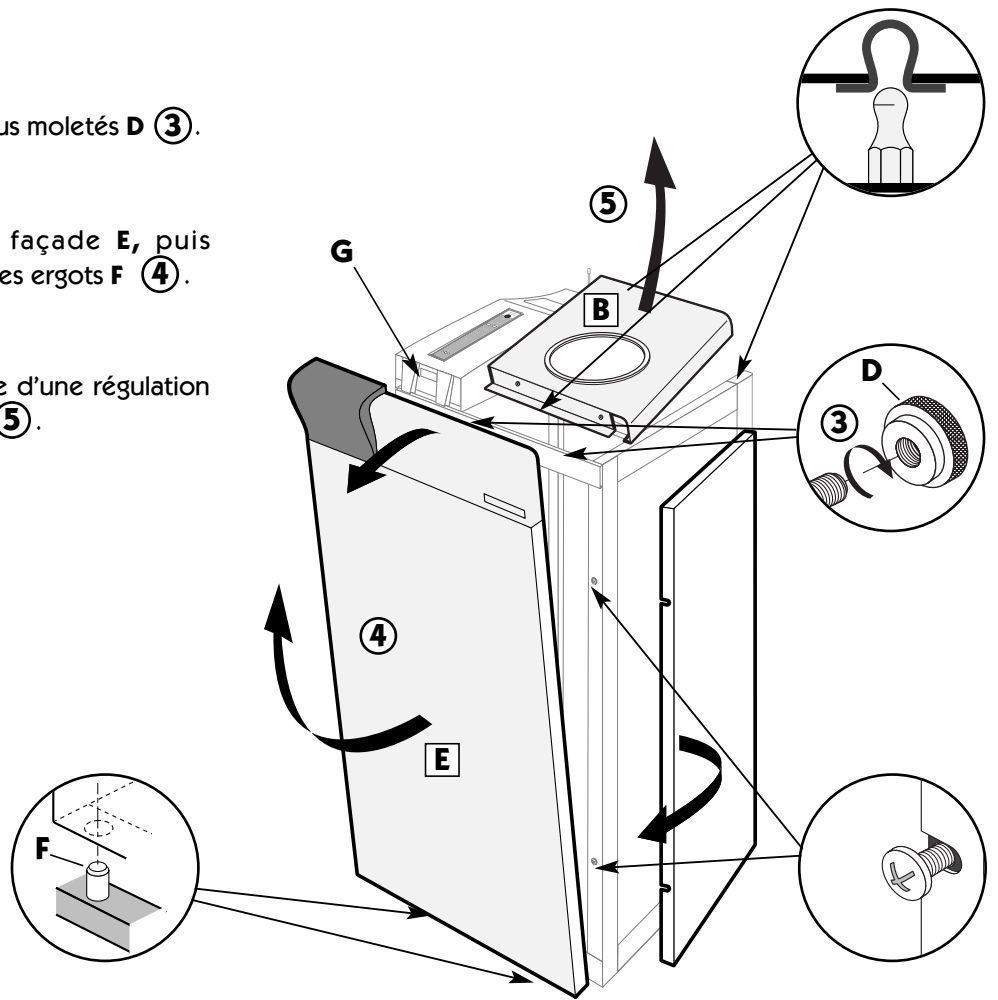

### 3- Mise en place

Fixée sur la chambre de combustion la plaque de transport doit être impérativement retirée, avant la mise en place définitive de la chaudière.

- Desserrer les 2 vis **C**.
- Tirer la plaque vers le bas et resserrer.

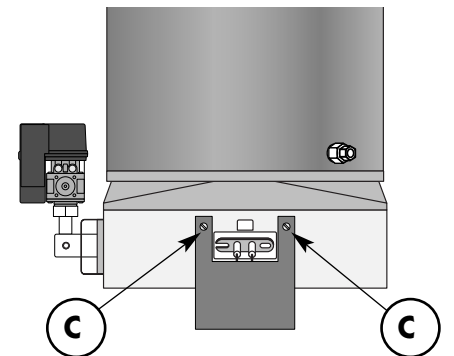

### 4- Régler les pieds pour que la chaudière soit parfaitement à niveau.

### 5- Raccorder le conduit de fumée .

- Prévoir un «Té de raccordement ou de purge» (DTU 61.1).
- Le raccordement du conduit de fumée est en  $\varnothing$  180 mn
- La dépression à la buse doit être de 4 Pa (0,4 mmCE) minimum.
- Dans la mesure du possible, conserver un tronçon vertical à la sortie de la chaudière.

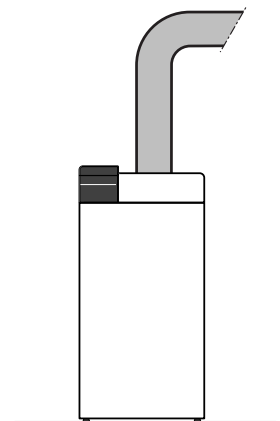

## 6- Raccorder les accessoires hydrauliques et gaz

- Monter les vannes d'isolement **Départ** et **Retour**.
- Le raccordement gaz s'effectue à l'aide de la douille (**G**) male 3/4" (20x27) à braser sur un tube cuivre  $\varnothing$  22 extérieur.
- Un robinet gaz DM 1" avec deux joints (bleus) est fourni séparément pour être installé sur le tube d'alimentation de la chaudière.



**Attention, le diamètre de canalisation gaz doit être calculé spécifiquement en fonction des caractéristiques et des pertes de charge de l'installation.**



**Lorsque la chaudière est posée à un niveau inférieur à celui des radiateurs il y a lieu de prévoir un clapet antithermosiphon au départ de la chaudière. Il empêchera la circulation naturelle du fluide par différence de densité.**

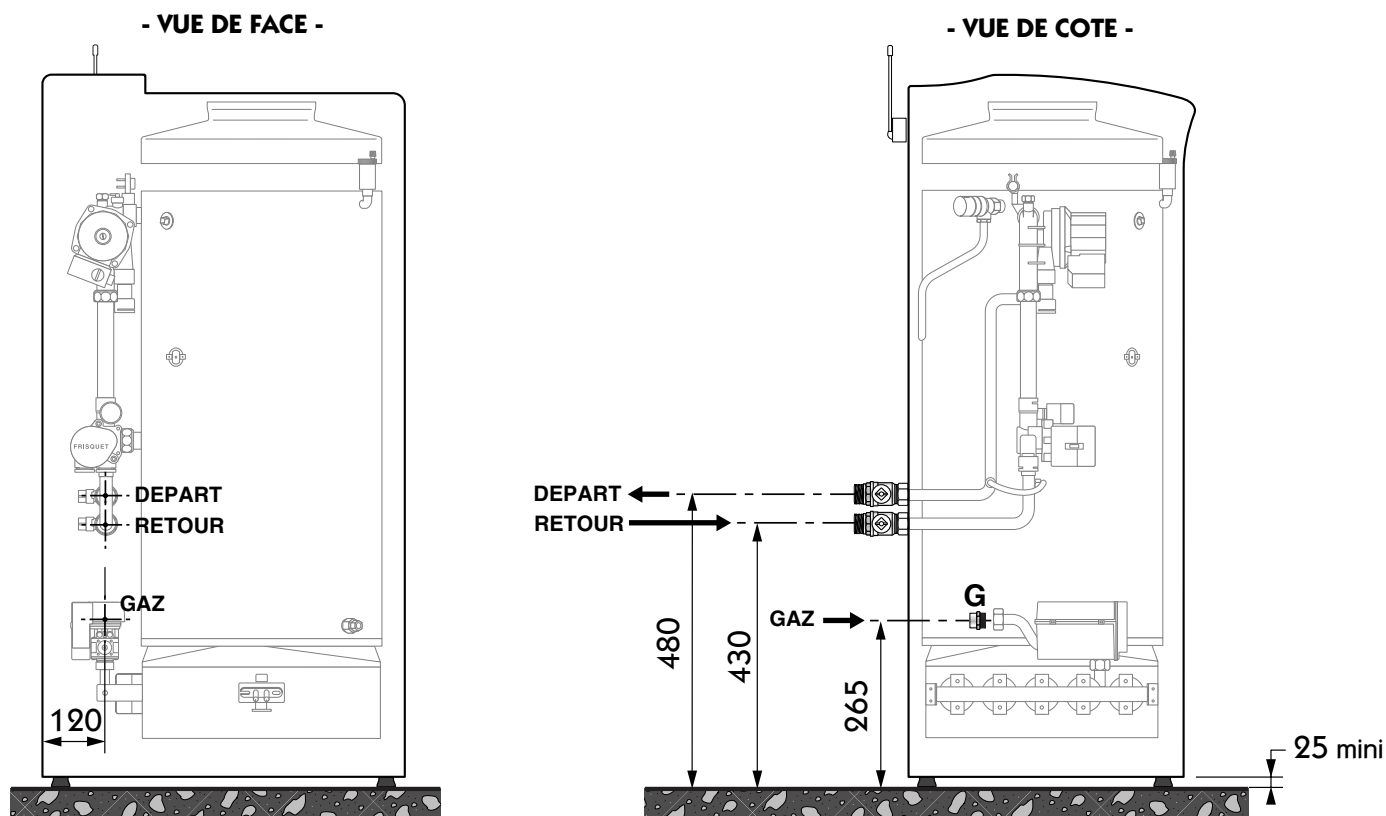

**Propane : Ne pas mettre de robinet d'arrêt gaz, raccorder la chaudière directement au détendeur de sécurité 37 mbar à l'aide du raccord à braser fourni.**

## 7- Raccordement du circuit électrique

La chaudière doit être raccordée à une prise murale. En regardant la prise murale de face : la phase doit se situer à droite, le neutre à gauche.

Lors du raccordement, il est indispensable de respecter le repérage phase/neutre et d'avoir une mise à la terre efficace.

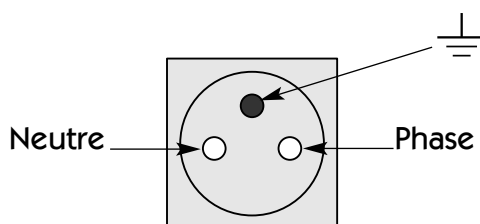

# MISE EN SERVICE

La chaudière est livrée dans une situation "installation". Elle ne pourra pas fonctionner tant que le circuit de chauffage ne sera pas plein et sous pression.

## 1 - Avant de mettre en eau

- Vérifier à l'aide d'un tournevis et après avoir enlevé le bouchon, la libre rotation du circulateur.

## 2 - Remplissage

Pour lire la valeur de la pression durant le remplissage, la prise de la chaudière doit être branchée et l'interrupteur basculé "sous-tension".

- Le voyant rouge est allumé.
- Procéder au remplissage (non incorporé), jusqu'à ce que seul le voyant vert soit allumé.
- Ouvrir le purgeur manuel (M) de la chaudière, situé sur le corps de la soupape, pour accélérer le dégazage).
- Purger l'installation.
- Procéder à un appoint d'eau et une nouvelle purge si nécessaire.
- Rétablir la pression : voyant vert seul allumé.

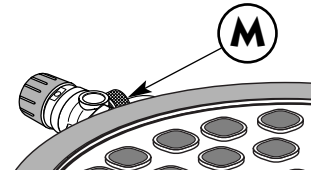
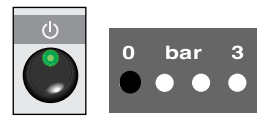
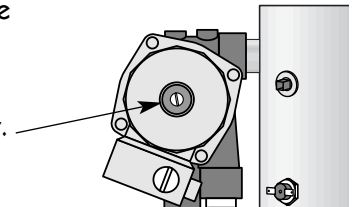

## 3 - Vérifier les étanchéités gaz et eau

## 4 - Annuler le mode "installation" et passer en mode "marche normale"

- Enlever la façade de la chaudière (voir page 4 chapitre 2).  
A l'aide d'un tournevis fin, basculer le switch 6 vers le bas. ①

## 5 - Configuration avec un ballon externe

- basculer le switch 1 vers le haut. ②

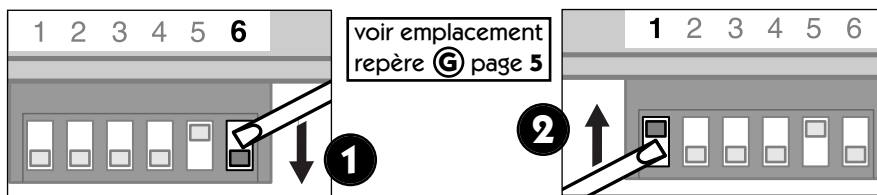

Standard	Choix configuration	
1	Ballon externe	<input type="checkbox"/> non <input type="checkbox"/> oui
2	RIF 5000	
3		
4		
5		
6	Mode installation* <input type="checkbox"/> marche normale <input type="checkbox"/>	

\* Annule toutes les fonctions de la chaudière sauf la lecture de pression. Durant l'installation de la chaudière et les vérifications d'étanchéité des circuits (eau et gaz), il doit être en "mode installation". Ensuite, basculer (en bas) pour mettre la chaudière en marche normale.

### AVERTISSEMENT:

Lors d'une première tentative d'allumage, le voyant rouge de mise en sécurité peut s'allumer à cause d'une purge gaz insuffisante.  
Relancer le cycle d'allumage plusieurs fois si nécessaire, en appuyant 2 secondes sur le bouton .  
Si le brûleur s'éteint quelques secondes après son allumage, voir si le raccordement Phase/Neutre est bien respecté (page 6).

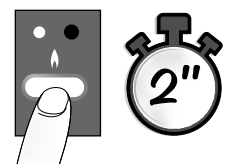

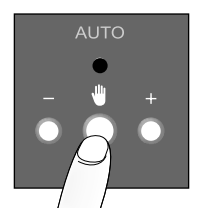

En appuyant sur le bouton la chaudière est en mode de conduite manuelle.

- On peut choisir la température de départ en appuyant sur + ou - et procéder à la vérification du bon fonctionnement de l'installation de chauffage.
- Adapter éventuellement la vitesse du circulateur par le bouton intégré à son boîtier. Privilégier les vitesses les plus basses.



A ce stade, si la chaudière est pilotée par une régulation RIF 5000 se reporter à la notice spécifique.

## 6) Initialisation de la communication radio

- Déployer l'antenne du récepteur radio fixé en haut à gauche sur le châssis de la chaudière. L'antenne doit se trouver impérativement à une distance supérieure de 1 cm de tout objet métallique.
- Se placer dans la pièce où est posée la chaudière.
- Séparer le satellite de son support.
  - Appuyer avec un tournevis sur l'ergot situé sur le dessus.
  - Basculer et lever l'unité centrale de son socle.
- Retirer la languette de protection des piles.
- Ouvrir le couvercle **A**.
- Appuyer sur la touche ▼ pour afficher le repère **17**.
- Le numéro de ligne étant sur **17** appuyer 5 secondes sur la touche **+**, le message **CONFIG** apparaît : le satellite est mode " **configuration** ", il envoie son identité au récepteur.
- Sur la chaudière, choisir la position " manuel ".
- Appuyer durant 5 secondes sur  du tableau de bord de la chaudière, le voyant de la commande manuelle clignote indiquant qu'il reçoit la transmission radio.
- Relâcher et appuyer 2 secondes sur la touche  du tableau de bord pour valider la transmission.
- Appuyer 2 secondes sur la touche  du tableau de bord pour passer sur mode " **Auto** ".
- Pour quitter le mode " **configuration** ", appuyer sur une des touches du satellite ou fermer le couvercle **A**.

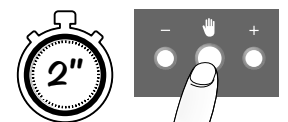
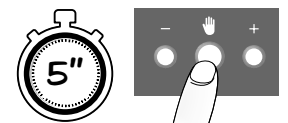
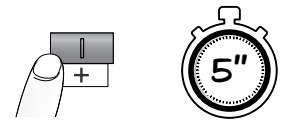
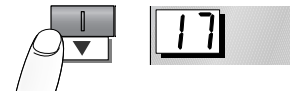
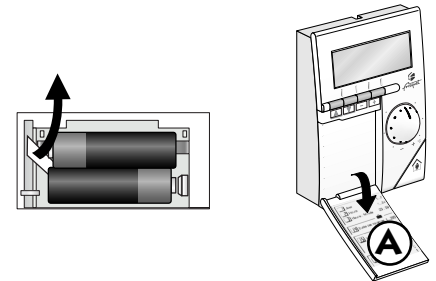
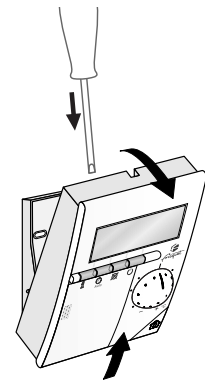

## 7) Mise en place du satellite

- Vérifier la transmission radio :

Le satellite étant sur la ligne **17** , appuyer 5 secondes sur **-** , le message " **TEST** " apparaît.

Sur le tableau de bord de la chaudière, tous les voyants sont éteints sauf le thermomètre qui défile selon une "chenille" : la transmission est efficace.

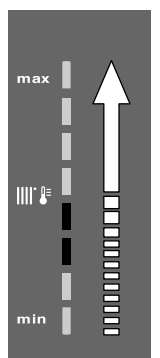
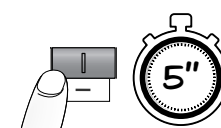



- Placer le satellite dans une pièce représentative de la température moyenne de l'habitation.
- Vérifier sur la chaudière que la transmission est toujours efficace.
- Quitter le mode "TEST", en appuyant sur une des touches, ou fermer le couvercle.
- Tracer, percer et visser dans les trous prévus (B) à cet effet dans le support mural.
- Remettre le satellite sur son socle.

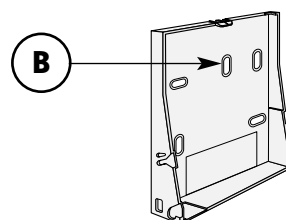
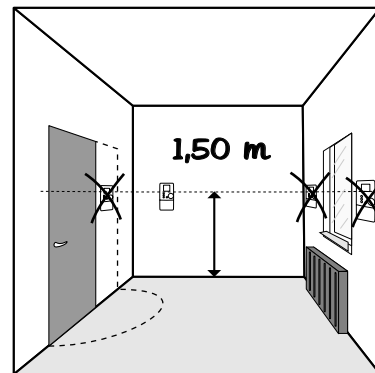

## SCHEMA ELECTRIQUE

### Schéma de câblage général

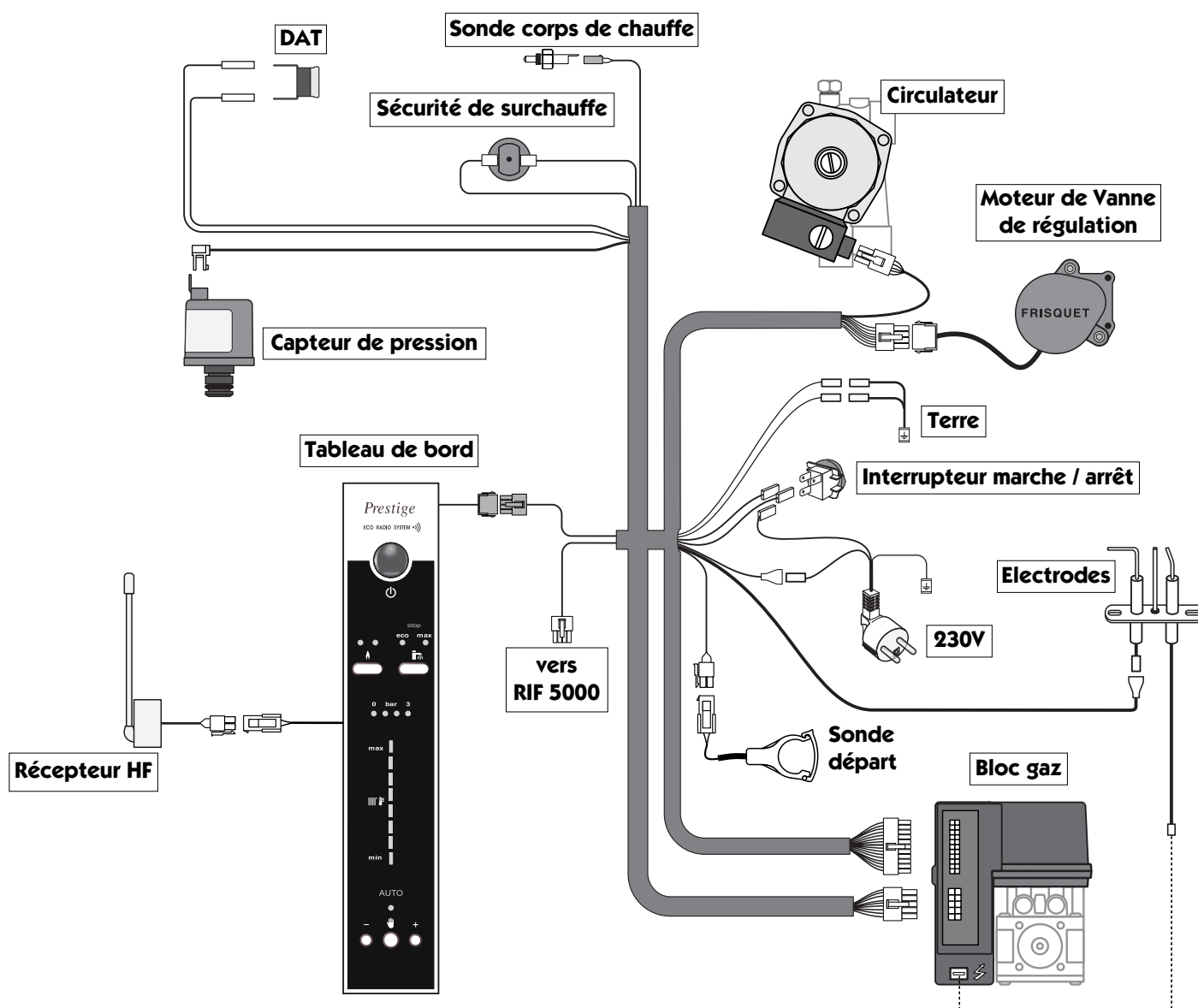

---

## CARACTERISTIQUES TECHNIQUES

---

Type	Unité	PRESTIGE 50 B11BS
Modèle		Sol
Puissance	kW	50
Catégorie		II 2E_3P
Débit calorifique	kW	54,59
Débit gaz Lacq G20 (20mbar)	m³/h	5,772
Débit gaz Groningue G25 (25mbar)	m³/h	6,136
Débit gaz Propane G31 (37mbar)	kg/h	4,238
Température maxi chauffage	°C	85
Alimentation électrique	V	230
Pression maxi chauffage	bar	3

---

## CHANGEMENT DE GAZ

---

Les chaudières Frisquet sont transformables de Gaz Naturel en Propane et de Propane en Gaz Naturel. Cette opération est simplifiée par l'absence de veilleuse et doit être réalisée par un professionnel. Vous trouverez toutes les indications nécessaires dans les pochettes de transformations gaz disponibles chez votre grossiste habituel.

**Attention, pour les transformations de gaz naturel en propane, le robinet gaz GN doit être supprimé. Raccorder la chaudière directement au détendeur de sécurité 37 mbar à l'aide du raccord à braser fourni.**

---

## PROTECTION CONTRE LE GEL

---

- Vidanger totalement l'installation de chauffage ou la protéger par un antigel chauffage.

---

## QUELQUES CONSEILS

---

- **Bruits d'air** : purger la chaudière et les radiateurs.
- **Bruits d'eau** : régler la vitesse du circulateur.

# NOMENCLATURE

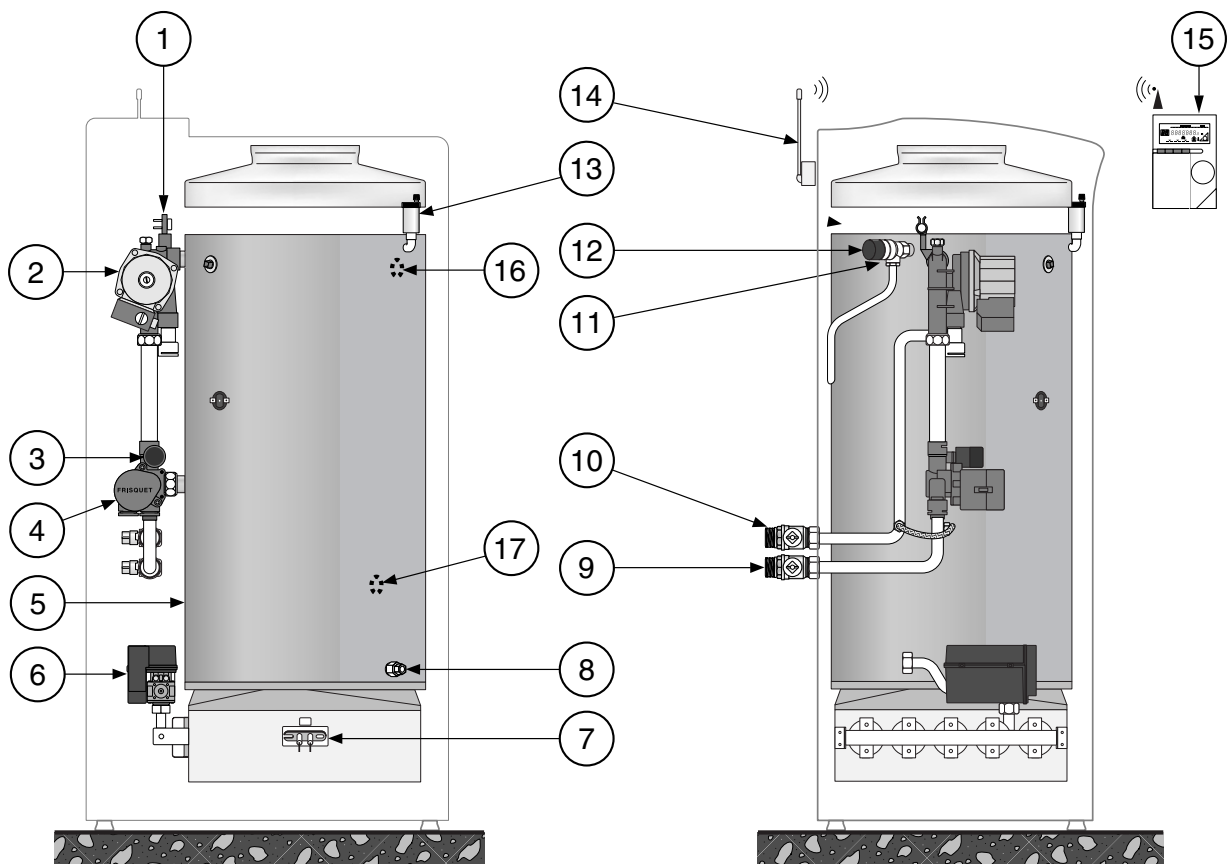

- 1 - DAT
- 2 - Circulateur chauffage
- 3 - Capteur de pression
- 4 - Moteur de vanne régulation
- 5 - Corps de chauffe
- 6 - Module / Bloc gaz
- 7 - Electrodes
- 8 - Vidange chauffage
- 9 - Vanne d'isolement Retour chauffage

- 10 - Vanne d'isolement Départ chauffage
- 11 - Purgeur manuel
- 12 - Soupape de sécurité chauffage
- 13 - Purgeur automatique
- 14 - Récepteur radio
- 15 - Satellite de communication
- 16\* - Raccord Départ deuxième circuit
- 17\* - Raccord Retour deuxième circuit

\* placé à l'arrière du corps de chauffe

## ANOMALIE : AIDE AU DIAGNOSTIC

○ ALLUMÉ	● ETEINT	✧ CLIGNOTE	● ETAT INDIFFÉRENT	
● ● stop ●	✧ ✧ ✧	● ● ● ●	● AUTO	Défaut de configuration
● ● stop ●	● ● ● ● ● ● ● ● ● ● ● ● ● ● ● ●	● ● ● ●	○ AUTO	Défaut régulation RIF 5000
● ● stop ●	✧	● ● ● ●	● AUTO	Défaut sonde départ
● ● stop ●	✧	● ● ● ●	● AUTO	Défaut sonde corps de chauffe
● ● stop ●	✧	● ● ● ●	● AUTO	Sonde sanitaire court circuit
● ● stop ●	● ● ● ● ● ● ● ● ● ● ● ● ● ● ● ●	● ● ● ●	● AUTO	Défaut sonde sanitaire
● ● stop ●	● ● ● ● ● ● ● ● ● ● ● ● ● ● ● ●	○ ● ● ● ●	● AUTO	Manque d'eau
● ● stop ●	● ● ● ● ● ● ● ● ● ● ● ● ● ● ● ●	✧ ● ● ○	● AUTO	Excès pression d'eau
● ● stop ●	● ● ● ● ● ● ● ● ● ● ● ● ● ● ● ●	✧ ✧ ✧ ✧	● AUTO	Défaut capteur de pression
● ● stop	● ● ● ● ● ● ● ● ● ● ● ● ● ● ● ●	● ● ● ●	● AUTO	Défaut vanne régulation
● ● stop ●	● ● ● ● ● ● ● ● ● ● ● ● ● ● ● ●	✧ AUTO	● AUTO	Pas de réception radio
● ○ stop ●	✧ ✧ ✧ ✧ ✧ ✧ ✧ ✧ ✧ ✧	● ● ● ●	● AUTO	Surchauffe
✧ ● stop ●	● ● ● ● ● ● ● ● ● ● ● ● ● ● ● ●	● ● ● ●	● AUTO	Evacuation gaz brûlés
● ○ stop ●	● ● ● ● ● ● ● ● ● ● ● ● ● ● ● ●	● ● ● ●	● AUTO	Sécurité brûleur
● ● stop ●	● ● ● ● ● ● ● ● ● ● ● ● ● ● ● ●	✧ ✧ ✧	● AUTO	Radio non initialisée
● ● stop ●	● ● ● ● ● ● ● ● ● ● ● ● ● ● ● ●	● ● ● ●	● AUTO	Mode installation
● ● stop ●	● ● ● ● ● ● ● ● ● ● ● ● ● ● ● ●	● ● ● ●	● AUTO	<b>ANOMALIE</b>
🔥	eco  max min  max 0 bar 3			

## GARANTIE

Nos chaudières sont garanties un an contre tout défaut de fabrication dans une limite de 18 mois à compter de la date de notre facturation, à la condition qu'elles aient été mises en oeuvre et installées conformément aux règles de l'art et normes en vigueur.

Sont exclus de cette garantie tous les incidents dus à une utilisation défectueuse ou anormale.

L'utilisateur bénéficie en tout état de cause de la garantie légale des vices cachés des articles 1641 et suivants du code civil.

## GARANTIE LONGUE DURÉE

Lorsque l'installation et l'entretien sont assurés par un professionnel qualifié, notre garantie peut être portée à :

- **5 ans** pour le corps de chauffe, le ballon et brûleur.
- **2 ans** pour les autres composants.

Pour en bénéficier, notre garantie longue durée doit être demandée par l'installateur pour son client .

Il est indispensable de nous retourner la carte de garantie complétée pour que la demande soit enregistrée.

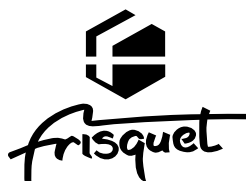



*frisquet*

C H A U D I E R E S   A   G A Z

**ECO RADIO SYSTEM**<sup>®</sup>

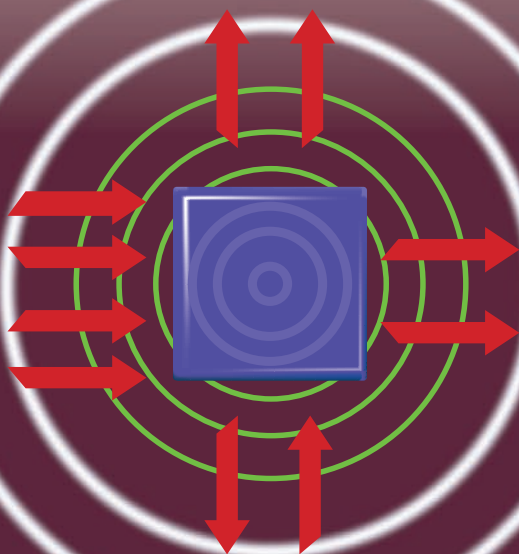

**PRESTIGE**

**NOTICE D'UTILISATION**

Simplicité et performances sont deux qualités reconnues des chaudières FRISQUET.

Alliant ces valeurs de base aux technologies actuelles de communication et d'intelligence embarquée, **ECO RADIO SYSTEM®** est le cerveau de votre chaudière.

Les seules opérations que vous devrez effectuer seront :

- Basculer l'interrupteur
- Choisir votre confort d'eau chaude
- Programmer votre confort sur le satellite

**ECO RADIO SYSTEM®** étant activé, tout est mis en œuvre pour satisfaire vos besoins en chauffage et en eau chaude sanitaire :

Le satellite de communication transmet les niveaux de confort que vous avez programmés et contrôle la conformité de l'ambiance.

**ECO RADIO SYSTEM®** est informé en permanence sur tous les paramètres de l'installation :

- Température chaudière
- Température départ chauffage
- Température eau chaude sanitaire
- Température ambiante.

ce qui lui permet d'en assurer le contrôle et la gestion pour l'obtention exacte du niveau de confort souhaité.

**ECO RADIO SYSTEM®** c'est non seulement un haut niveau de confort et de simplicité mais également une optimisation maximale du rendement global de l'installation qui a pour effet direct d'abaisser sensiblement la consommation d'énergie.

« L'utilisateur oublie sa chaudière  
au fil des saisons et des ans

**ECO RADIO SYSTEM®** se charge de son confort ».

FRISQUET S.A.

« Faisons connaissance ! »

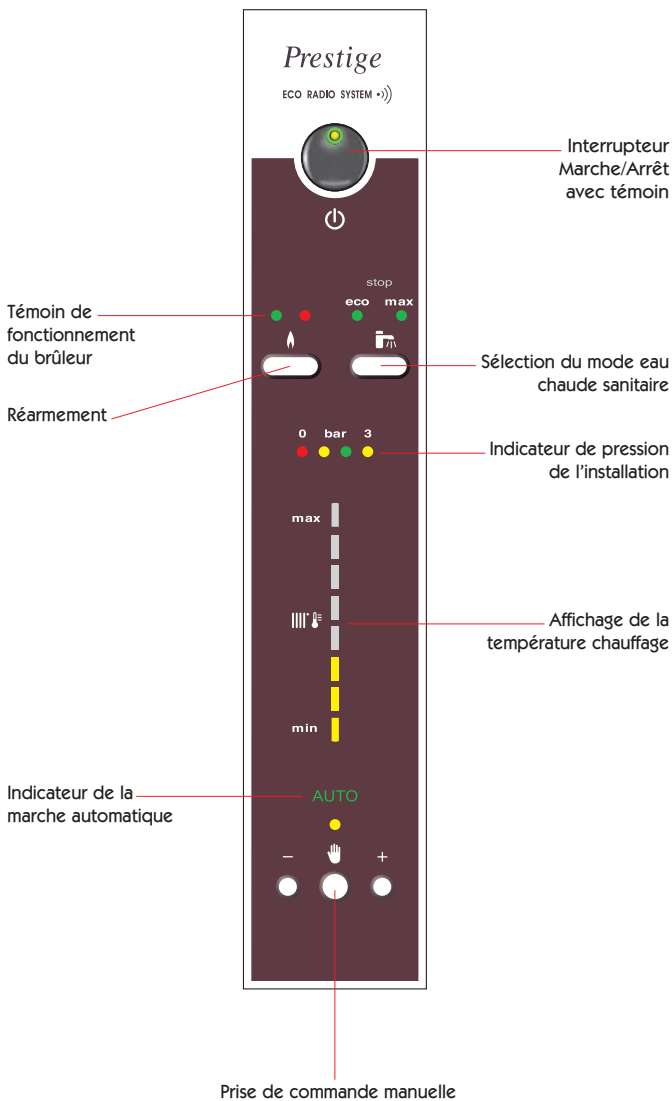

## « Je veux mettre ma chaudière en marche ! »

- Basculer l'interrupteur Marche/Arrêt, son témoin s'allume.
- Vérifier le niveau de pression de l'installation sur l'indicateur de pression.



**Pression insuffisante**



**Pression de marche mini**



**Pression de marche normale**



**Pression de marche normale**



**Pression de marche maxi**



**Pression trop élevée (voir page 17)**



**Info :** En mode chauffage, il est normal que la pression varie du mini (jaune) au maxi (jaune) sans atteindre les valeurs extrêmes (rouge allumé ou rouge clignotant).

## « Je désire optimiser le rendement de l'eau chaude sanitaire au quotidien ! »

- Appuyer sur le bouton du mode eau chaude sanitaire pour allumer le témoin lumineux au dessous de la position **eco**.



## « Je désire obtenir le maximum d'eau chaude ! »

- Appuyer sur le bouton du mode eau chaude sanitaire pour allumer le témoin lumineux au dessous de la position **max**.



## « Je dois m'absenter pendant quelques jours. Je souhaite conserver le chauffage dans ma maison mais arrêter la production d'eau chaude sanitaire ! »

- Appuyer sur le bouton du mode eau chaude sanitaire pour allumer **Stop**.



## « Je veux arrêter le chauffage pendant l'été ! »

- Le satellite s'en charge automatiquement. Si vous préférez, vous pouvez passer en commande manuelle (voir page 19) et éteindre toutes les leds lumineuses par une action prolongée sur la touche **—**.



## « Mon satellite de communication radio ! »

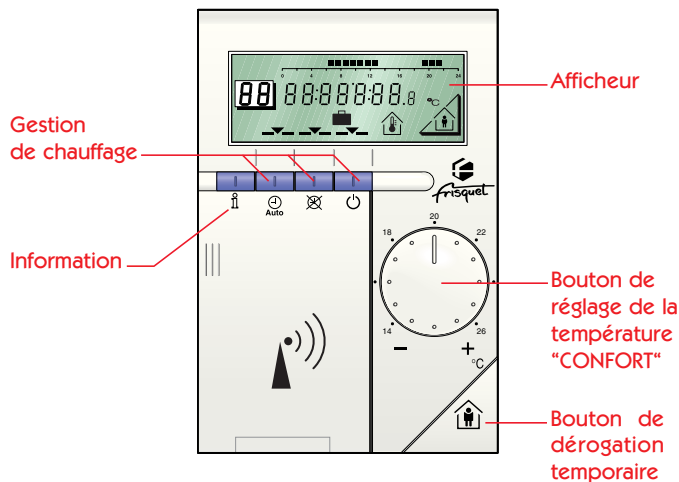

## • Afficheur

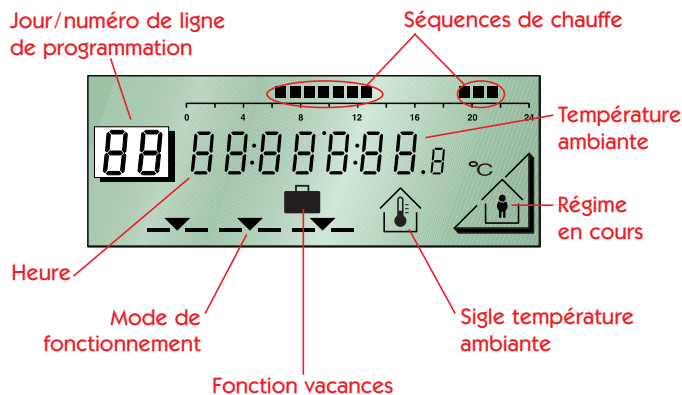

## En hiver :

 indique que l'on est en régime "CONFORT".

 indique que l'on est en régime "REDUIT" (ou "ANTIGEL").



**ATTENTION** : Le couvercle doit être fermé pendant le fonctionnement de l'appareil.

## La gestion du chauffage

- Appuyer sur la touche comportant le symbole correspondant au mode de fonctionnement désiré. Votre choix apparaît avec  au dessus de la sélection.

**Mode "AUTOMATIQUE"** :  **Auto**

Le chauffage est programmé automatiquement selon les séquences déterminées par l'utilisateur.

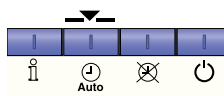

**Mode "Chauffage sans programme"** : 

Maintient le régime de température sélectionné en permanence, pour le changer appuyer sur 

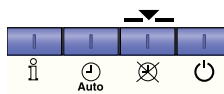

**Mode "VEILLE"** : 

Arrêt du chauffage, la fonction "ANTIGEL" reste active.

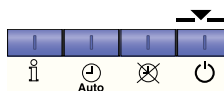

**"INFORMATION"** : 

Affichage de la température ambiante. Retour automatique à l'affichage normal après 3 secondes ou instantanément en appuyant sur 

**Auto**

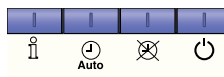

## la température "confort"

- Tourner le bouton réglage de la température "CONFORT" pour procéder à l'ajustement.

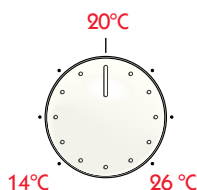

## Dérogation temporaire

Cette touche permet de modifier "CONFORT" à "REDUIT" ou l'inverse à tout moment (départ ou retour anticipé par exemple).

Dans le cas d'une programmation "AUTO" du chauffage, l'unité centrale reprendra automatiquement son cycle à la prochaine séquence.

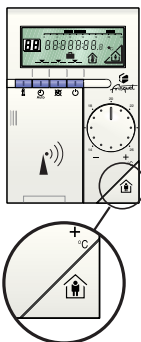

## Programmation

Dès l'ouverture du couvercle, l'afficheur passe en mode programmation (le numéro encadré sur l'afficheur symbolise la ligne de programme sélectionnée).



ATTENTION : Avant toute opération, ouvrir le couvercle



Exemple :

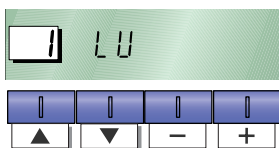

« Je veux choisir le mode d'affichage des jours ! »

- Choisir le mode d'affichage des jours (1 à 7 ou LU -> dl), en appuyant deux fois sur ▼ pour afficher **1b** et sur + ou - pour modifier l'affichage.

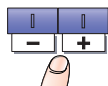

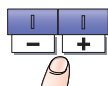
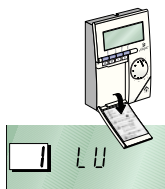

« Je veux régler le jour actuel ! »

- Choisir la ligne 1.
- Afficher le jour en cours en appuyant sur les touches + ou -  
(Numérique : Lundi = 1, Mardi = 2...)  
(Alphanumérique : Lundi = LU, Mardi = MA...)





### « Je veux mettre à l'heure mon satellite ! »

- Appuyer sur la touche  pour passer au numéro de ligne **2**.
- Régler l'heure actuelle en appuyant sur les touches  ou .





(Eté -> Hiver : -1 heure / Hiver -> Eté : +1 heure)



### « Je veux ajuster les minutes ! »

- Appuyer sur la touche  pour passer au numéro de ligne **3**.
- Régler les minutes en appuyant sur les touches  ou .



**Remarque :** Pour accélérer le réglage, effectuer une pression prolongée sur les touches  ou .

### « Je veux procéder au réglage de la température "REDUIT" ! »

- Appuyer sur la touche  pour passer au numéro de ligne **4**.
- Régler la température "REDUIT" correspondant aux périodes d'abaissement de la température ambiante en appuyant sur les touches  ou .



**Info :** Nous conseillons de ne pas descendre en dessous de 2/3 °C de moins que la température "CONFORT".



### « Je veux régler la température Hors gel ! »

- Appuyer sur la touche  pour passer au numéro de ligne **5**.
- Appuyer sur les touches  ou  pour le réglage de la température "Hors gel".



Programmation des séquences de chauffage : 6 à 12

### « Je souhaite programmer les séquences de chauffage ! »

- Appuyer sur la touche  pour passer au numéro de ligne **6**.
- Procéder au choix du jour à programmer en appuyant sur les touches  ou .

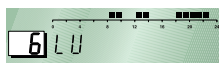

- Appuyer sur la touche ▲ ou ▼ pour changer de séquence.
- Appuyer sur les touches + ou - pour le réglage de l'heure affecté à chaque période.

Début de la première période "CONFORT".



Fin de la première période "CONFORT".



Début de la deuxième période "CONFORT".



Fin de la deuxième période "CONFORT".



Début de la troisième période "CONFORT".



Fin de la troisième période "CONFORT".



*Info : Si l'on ne programme qu'une ou deux période(s) "CONFORT" dans la journée, laisser la ou les suivante(s) sans heure (-- : --).*

### « Je veux copier le jour que je viens de programmer ! »

- Appuyer sur la touche ▲ pour passer au numéro de ligne 13.
- Pour copier la programmation faite précédemment, il suffit d'appuyer:

- Sur la touche + pour copier au jour suivant.

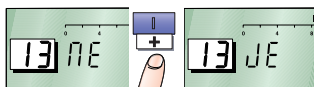

- Sur la touche - pour copier au jour précédent

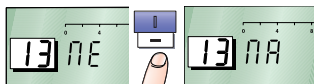

*Info : En confirmation, le jour choisi pour effectuer la copie est affiché.*

*Pour programmer un autre jour, sans utiliser la fonction "Copier", retourner à la ligne 6.*

*Procéder au choix d'un jour et recommencer la programmation.*

## « Je pars en vacances ou je veux maintenir "Hors gel" pendant plusieurs jours (résidence secondaire...) ! »

- Appuyer sur la touche ▲ pour passer au numéro de ligne **14**.
- Afficher le nombre de jours correspondant à votre absence en appuyant sur les touches + ou -.

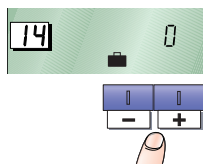

Pendant la période d'absence le mode de régulation sera en position de "VEILLE", au terme du décompte de jours affichés le mode de régulation reviendra en position automatique et reprendra le cycle normal de régulation.

## « Je me suis trompé et je désire revenir au programme de base ! »

- Appuyer sur la touche ▲ pour passer au numéro de ligne **15**.
- Maintenir appuyées les touches + et - pendant 4 secondes. Pour confirmer la validation du programme d'origine, au bout de 4 secondes le | s'affichera.
- Refermer le couvercle pour retourner à la marche normale.

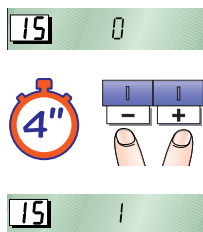

## « Je veux changer les piles de mon satellite ! »

Mon satellite peut fonctionner avec les mêmes piles pendant 1 à 2 ans.

Lorsque les piles doivent être remplacées, le message "batt..." s'affiche.

Il faudra changer les piles (type 1,5V LR6 **Alkaline**) dans un délai inférieur à 1 mois

- Appuyer, avec un petit tournevis (ou un stylo), sur l'ergot et basculer le satellite.
- Changer les deux piles (vos programmes seront conservés durant cette opération).

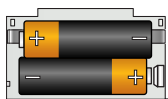

**ATTENTION** à la polarité (+/-)

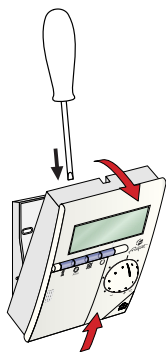

## « Quelles sont les réglementations et les prescriptions d'environnement ? »

- Une chaudière à gaz doit être installée par un professionnel qualifié.
- Il agit en respectant les réglementations en vigueur et votre sécurité.
- Conformément à la réglementation, il doit vous délivrer un certificat de conformité visé par Qualigaz :
  - Modèle 2 pour une installation nouvelle ou sa modification.
  - Modèle 4 pour tout remplacement d'une chaudière à gaz en lieu et place de l'ancienne.

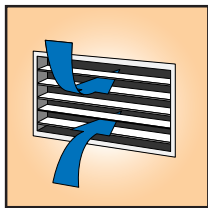

### Pour votre bien-être, votre sécurité et la longévité de votre chaudière :

- Laisser les ventilations obligatoires libres et propres.
- Les appareils à gaz ainsi que leurs conduits de fumée doivent être vérifiés, nettoyés et réglés une fois par an. (cf Règlement Sanitaire Départemental Art. 31/6)
- Le respect de ces règles permettra de garder à votre installation, le niveau de performances, d'économie d'énergie et de confort que vous attendez d'elle.
- Doivent être respectés les textes suivants :
  - DTU 61.1 (et ses mises à jour) NF P45204.
  - DTU 24.1 (sauf pour Ventouse) NF P51201.
  - Arrêté du 2 Août 1977 et ses modificatifs.
  - Norme NFC 15.100.

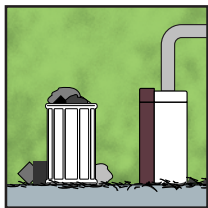
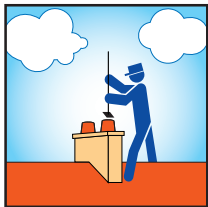
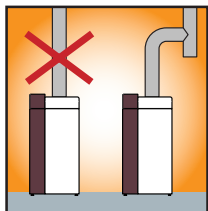

Ces conseils de sécurité élaborés par GAZ DE FRANCE vous sont proposés par **FRISQUET S.A.**

## « Les conseils pratiques... »

### ■ La purge des radiateurs...

Si un ou plusieurs radiateurs ne chauffent plus ou sont bruyants (écoulement d'eau), les purger.

Procéder de même pour les éventuels points hauts de l'installation.

Après une purge, toujours vérifier et rétablir, le cas échéant, la pression (voir page 4).



### ■ La protection contre le gel

Le contrôle permanent de la chaudière dans son environnement intègre une fonction **Hors gel** par la mesure de la température ambiante.

Dans les résidences occupées irrégulièrement il faut :

- Vidanger l'installation et la chaudière ou protéger par un additif antigel spécial chauffage.



Attention dans tous les cas seul le circuit chauffage est protégé, il est indispensable de vidanger le circuit sanitaire.

### ■ La qualité de l'eau

Votre chaudière est peu sensible à l'entartrage, néanmoins lorsque les teneurs dépassent une certaine limite, le calcaire sera cristallisé. Il se crée un entartrage de l'échangeur sanitaire mais aussi des machines à laver, robinets, etc...

La chaudière a une action auto détartrante. Le tartre est éliminé en paillettes présentes dans l'eau ou dans les filtres des robinets.

On classe les eaux selon leur teneur en calcaire:

Moins de 12°F : Eau douce

De 13° à 24°F : Eau dure

Plus de 25°F : Eau très dure

**Rappel :** 1°F = 10 grammes de calcaire par m<sup>3</sup> d'eau

24°F = 240 grammes de calcaire par m<sup>3</sup> d'eau

### Mise en garde

Si vous habitez une région où l'eau est dure ou très dure, il y a lieu de prévoir un dispositif éliminant ou limitant les effets néfastes du calcaire. Votre installateur vous conseillera sur les différents systèmes efficaces : Polyphosphates ou résine + sel.

Si le débit ou la température d'eau chaude diminue aux robinets, l'échangeur sanitaire s'entartré. Adressez vous rapidement à un professionnel avant l'entartrage total.



## ■ La commande manuelle

Pour une raison particulière, ou en cas de défaillance du satellite radio, vous pouvez accéder à la commande manuelle de température directement sur le tableau de bord.

Appuyer une fois sur le bouton  situé sur le tableau de bord de la chaudière.

Le témoin lumineux **Auto** s'éteint.

Le témoin **Commande manuelle** s'allume.

Fixer la température départ radiateurs que vous souhaitez en maintenant appuyé le bouton

**+** ou **-**.

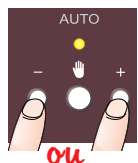
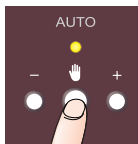

Votre choix s'inscrit sur l'indicateur de température du chauffage. Chaque voyant correspondant à une température différente.

Votre sélection faite, cette température sera maintenue en permanence.

**NB :** En commande manuelle, vous vous privez de toutes les qualités de régulation de l'**ECO RADIO SYSTEM**, revenir au mode Auto dès que possible.

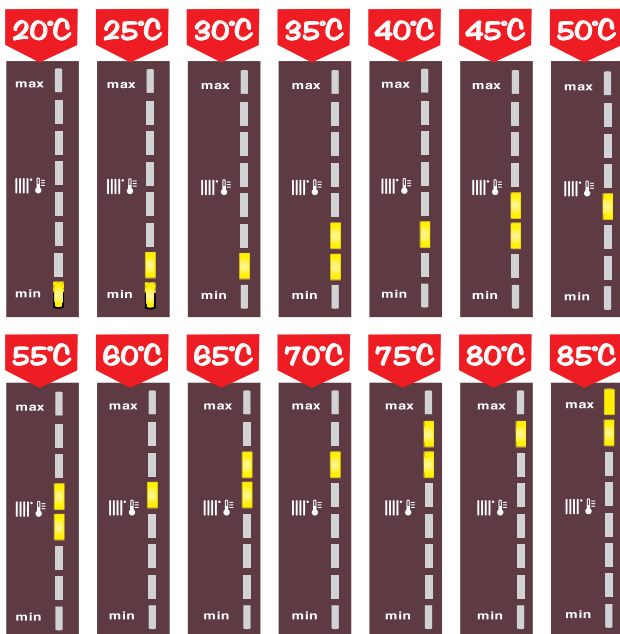
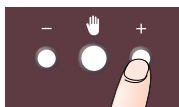

## ■ Les robinets thermostatiques



*Attention, les radiateurs installés dans la pièce où se trouve le satellite d'ambiance ne doivent en aucun cas être équipés de robinets thermostatiques.*

### La régulation RIF 5000

Si votre installation de chauffage est pilotée par une régulation en fonction des conditions extérieures, RIF 5000, reportez vous à la notice spécifique pour son utilisation.

Si la RIF 5000 contrôle deux circuits de chauffage distincts (exemple : plancher chauffant + circuit radiateurs) le satellite radio commande le deuxième circuit et a été placé en un endroit représentatif de la température de la zone chauffée par ce circuit. (exemple : circuit radiateurs piloté par satellite radio)

Vous établirez alors un programme correspondant aux critères de confort que vous souhaitez appliquer à cette zone spécifique.



### Entretien de l'anode sacrificielle



*Attention, à dater du 1<sup>er</sup> février 2005 tous les ballons des chaudières HYDROCONFORT et UPEC sont équipés de série d'anode sacrificielle. Il est impératif de procéder à son contrôle annuellement.*

Type	Modèle	Puissance	Catégorie	Débit Calor.	Débit gaz			débit sanitaire $\Delta T$ 30 K	Pression Maxi ECS	T°C Maxi chauffage	Alimentation électrique	Capacité		Pression Maxi chauffage
					G20 20 mbar	G25 25 mbar	G31 37 mbar					vase	instal.	
UNITE		kW		kW	m <sup>3</sup> /h	m <sup>3</sup> /h	g/h	l/min	bar	°C	Volt	L	L	bar
PRESTIGE Cheminée <i>B11BS</i>	sol	23	II 2E + 3P	25,05	2,649	2,815	1944	13	10	85	230	18	220	3
		32	II 2E + 3P	34,85	3,685	3,917	2705	16	10	85	230	18	220	3
		50	II 2E + 3P	54,59	5,772	6,136	4238			85	230			3
PRESTIGE Ventouse <i>C13 - C33 C43 - C53</i>	sol	23	II 2E + 3P	25,55	2,701	2,871	1983	12	10	85	230	18	220	3
		32	II 2E + 3P	35,16	3,718	3,952	2729	16	10	85	230	18	220	3

## « Les incidents éventuels... »

Grâce à **ECO RADIO SYSTEM**, votre chaudière est contrôlée en permanence. Cependant votre service de chauffage ou d'eau chaude peut être perturbé et ne pas vous donner entière satisfaction.

Votre chaudière possède un service minimum pour les anomalies mineures (n'ayant pas de rapport avec la sécurité). Il vous permettra d'attendre le technicien sans être en panne totale.

D'autres situations sont liées à votre installation et quelques manœuvres simples permettent soit de retrouver l'usage normal soit de donner à l'entreprise qui assure le service après-vente, des éléments de pré-diagnostic qui lui permettront d'être plus efficace.

Dans tous les cas, avant de prévenir le technicien, il est nécessaire de procéder à quelques vérifications.

## « Que faire si ... »

### ● je n'ai plus ni eau chaude, ni chauffage !

● Je vérifie que la prise électrique soit branchée et que le robinet gaz soit ouvert.

● Je vérifie que l'interrupteur général soit basculé et son voyant allumé.

▶ Si ma chaudière est raccordée à une installation VMC GAZ Collective, je me renseigne auprès du gardien de son bon fonctionnement.



● Je regarde le tableau de bord.

- ▶ le voyant rouge est allumé :
- ▶ Le brûleur est en sécurité.
- ▶ J'appuie sur le bouton de réarmement.



● Si le défaut persiste :

▶ je vérifie que la chaudière soit bien branchée sur sa prise habituelle et sans prise multiple.

● Le voyant rouge est allumé et tous les voyants du thermomètre clignotent :

▶ La chaudière est en surchauffe, je dois impérativement appeler un professionnel.

▶ Si j'ai une chaudière raccordée une VMC, j'appelle un professionnel pour faire vérifier ces dispositifs.

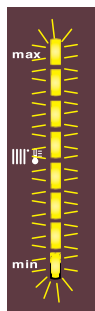

### ● Le voyant vert clignote.

- ▶ Les gaz brûlés ne sont pas évacués correctement. Je fais rapidement vérifier ma cheminée.
- ▶ Si j'ai une chaudière ventouse, je vérifie que l'évacuation des produits de combustion ne soit pas obstruée au niveau du terminal ventouse à l'extérieur.



### ● Le voyant rouge de l'indicateur de pression est allumé : la pression est insuffisante. Rétablir la pression d'eau comme indiqué page 4



### ● Le voyant jaune de l'indicateur de pression et le voyant rouge clignotent.

- ▶ La pression est trop importante, la « soupape électronique » empêche le fonctionnement du brûleur : Enlever de l'eau par le purgeur d'un radiateur jusqu'à ce que le voyant vert s'allume seul.



*Info* : En mode chauffage, il est normal que la pression varie du mini (jaune) au Maxi (jaune) sans atteindre les valeurs extrêmes (rouge allumé ou rouge clignotant).



### ● L'eau chaude sanitaire.

#### ● L'eau n'est pas assez chaude :

- ▶ je regarde le tableau de bord, le voyant "éco" ou "max" doit être allumé.
- ▶ Si aucun voyant de choix sanitaire n'est allumé, prévenir l'entreprise qui assure le service après vente.
- ▶ Si le voyant T1 clignote sur l'indicateur de température du tableau de bord (voir page 18) la sonde sanitaire est défectueuse prévenir l'entreprise qui assure le service après vente.
- ▶ Si la situation au tableau de bord est normale, un réglage du régulateur thermostatique automatique est certainement nécessaire : prévenir un professionnel.



#### ● Le débit au robinet diminue :

- ▶ Il s'agit d'un phénomène d'entartrage, **contacter rapidement un professionnel.**

## ● Le chauffage

### ● Il ne fonctionne pas ou fonctionne de manière aléatoire :

- ▶ Je vérifie que le satellite de communication soit correctement réglé et sur une position correspondant au mode de marche souhaité.
- ▶ Je vérifie que les piles du satellite soient en bon état de marche, par précaution je les change.

### ● Je regarde le tableau de bord :

- ▶ Le clignotement d'un voyant révèle toujours un mode de fonctionnement anormal.
- ▶ Le voyant vert **B** clignote : les gaz brûlés ne sont pas évacués correctement (voir page 17).
- ▶ Le voyant **M** clignote : la transmission radio n'est pas reçue.
- ▶ Les voyants jaunes **T2**, **T3** ou **STOP** clignotent, faire appel à l'entreprise qui assure le SAV, le remplacement d'une pièce est nécessaire.
- ▶ Vous êtes équipés d'une régulation RIF 5000 et **AUTO** clignote: la commande de la régulation est défaillante. Faire appel à l'entreprise qui assure le SAV.

### ● La pression d'eau dans le circuit est insuffisante, la rétablir comme indiqué page 4.

### ● Certains radiateurs situés au-dessus de la chaudière chauffent même l'été :

- ▶ votre installation a un fonctionnement en circulation naturelle, la pose d'un clapet antithermosiphon s'impose.

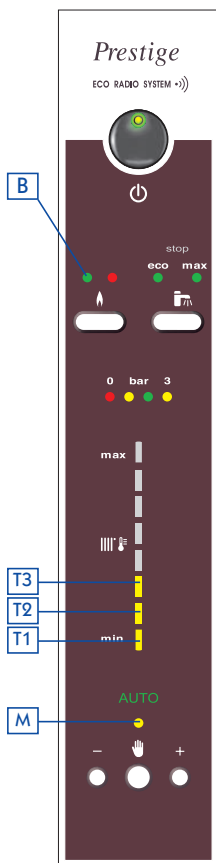

Faisons connaissance ...	page 3
Je veux mettre ma chaudière en marche ...	page 4
L'eau chaude sanitaire ...	page 4
Mon satellite de communication radio ...	page 5
La gestion du chauffage ...	page 6
La température " <b>CONFORT</b> " ...	page 6
Dérogation temporaire ...	page 7
Programmation ...	page 7
Je veux choisir le mode d'affichage des jours ...	page 7
Je veux régler le jour actuel ...	page 7
Je veux mettre à l'heure mon satellite ...	page 8
Je veux changer l'heure Été/Hiver ...	page 8
Je veux procéder au réglage de la température " <b>REDUIT</b> " ...	page 8
Je veux régler la température "Hors gel" ...	page 8
Je souhaite programmer les séquences de chauffage ...	page 8
Je veux copier le jour que je viens de programmer ...	page 9
Je pars en vacances ...	page 10
Je me suis trompé et je désire revenir au programme de base ...	page 10
Je veux changer les piles de mon satellite ...	page 10
Quelles sont les réglementations en vigueur ?	page 11
Conseils pratiques ...	page 12
La régulation RIF5000 ...	page 14
Caractéristiques techniques ...	page 15
Incidents éventuels ...	page 16

## « la Garantie...! »

Nos chaudières sont garanties un an contre tout défaut de fabrication dans une limite de 18 mois à compter de la date de notre facturation, à la condition qu'elles aient été mises en œuvre et installées conformément aux règles de l'art et normes en vigueur.

Notre garantie et notre responsabilité sont limitées à la fourniture gratuite des pièces retournées en usine pour examen et reconnues défectueuses dès l'origine.

Sont exclus de cette garantie tous les incidents dus à une utilisation défectueuse ou anormale.

L'utilisateur bénéficie en tout état de cause de la garantie légale des vices cachés des articles 1641 et suivants du code civil.

## « La garantie longue durée ...! »

Lorsque l'installation, la mise en route et l'entretien sont assurés par un professionnel qualifié, notre garantie peut être portée à :

- **5 ans** pour le corps de chauffe, brûleur et ballon en acier inoxydable si incorporé à la chaudière.
- **2 ans** pour les autres composants

Pour en bénéficier, notre garantie longue durée doit être demandée par l'installateur pour son client.

Il est indispensable de nous retourner votre carte de garantie complétée avec le cachet de l'installateur pour que votre demande soit enregistrée.



**FRISQUET S.A**

20, rue Branly Z.I. de Beauval - 77109 MEAUX Cedex  
Tel 01 60 09 91 00 - Fax 01 60 25 38 50