

Mira Comfort CF

**CHAUDIERE MURALE GAZ
DOUBLE SERVICE**

Chauffage + eau chaude sanitaire instantanée maintenue en température

Modèle pour conduit de fumée .. -

Notice d'installation et d'emploi



Cette notice d'installation et d'emploi est destinée aux appareils installés en France, en Belgique et au Luxembourg.

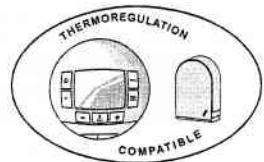
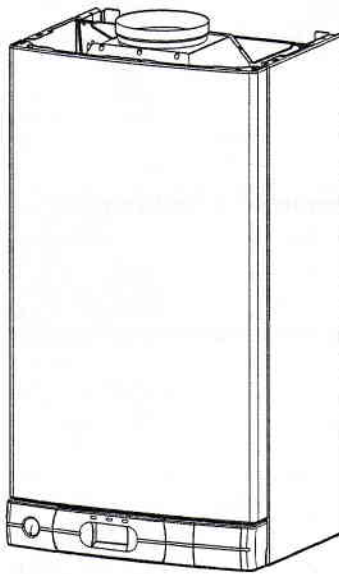

**CHAFFOTEAUX
& MAURY**

FR

Sommaire

Instructions destinées à l'installateur

	Page
1 - Description	3
2 - Caractéristiques dimensionnelles	4
3 - Caractéristiques hydrauliques	4
4 - Conditions d'installation	5
5 - Pose de la chaudière.....	6
6 - Raccordements électriques.....	8
7 - Mise en service	9
8 - Montage de l'habillage	9
9 - Menus Installateur	10
10 - Incidents de fonctionnement	17
11 - Transformation de gaz.....	19
12 - Caractéristiques particulières.....	19

Instructions destinées à l'utilisateur

	Page
13 - Commandes.....	20
14 - Conduite - Mise à l'heure - Programmation du maintien en température de l'échangeur sanitaire	21
15 - Sécurité de débordement.....	23
16 - Entretien.....	23
17 - La Garantie	23
18 - Conseils pratiques.....	23
19 - Transformation de gaz.....	24
20 - Incidents de fonctionnement	24
21 - Caractéristiques techniques.....	25

5. Pose de la chaudière

- placer le gabarit de pose en papier à l'endroit choisi
- faire arriver les tubes de l'installation et le raccordement électrique aux endroits définis sur le gabarit de pose
- fixer la patte d'accrochage et la barrette de préfabrication
- raccorder les tubes de l'installation sur la barrette de préfabrication
- dévisser les 2 vis A de fixation de la façade (fig. 8)
- enlever la façade
- présenter la chaudière sur sa patte d'accrochage
- la laisser descendre en appui sur celle-ci (fig. 9)
- effectuer les raccordements eau et gaz avec les différents joints et filtre nécessaires (joint caoutchouc H sur le gaz), positionner le filtre métallique G dans le raccord retour chauffage. Pour faciliter ces raccordements, il est possible de retirer la tôle rep. 27 (fig. 10) après avoir ôté les 2 vis F. Ceci peut être fait avant ou après l'accrochage de l'appareil.

Les orifices de vidange de la soupape de sécurité 16 et du disconnecteur 41 doivent obligatoirement être raccordés à une canalisation d'eau usée (fig. 10).

- terminer par le raccordement au conduit de fumée :
 - utiliser un tuyau ou un coude de raccordement agréé "spécial-gaz" (en aluminium de pureté 99,5 % ou en acier inoxydable)
 - le raccordement est prévu pour emboîtement du tuyau ou du coude à l'intérieur de la buse de sortie de l'antirefouleur de la chaudière.

Nettoyage de l'installation

Les raccordements hydrauliques terminés, il est indispensable de procéder au nettoyage de l'installation avec un produit approprié (dispersant) afin d'éliminer les limailles, soudures, huiles d'usinage et graisses diverses.

Proscrire tout solvant ou hydrocarbure aromatique (essence, pétrole...).

Le traitement complet de l'installation de chauffage est conseillé dès la mise en service afin de maintenir un PH entre 9 et 9,5.

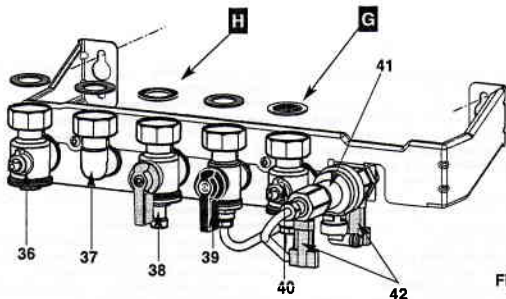
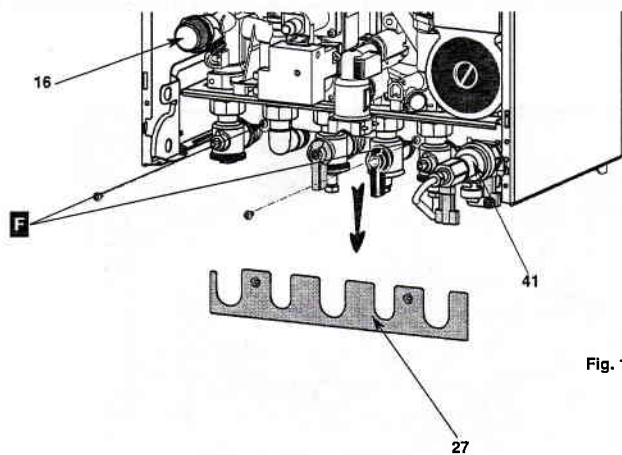
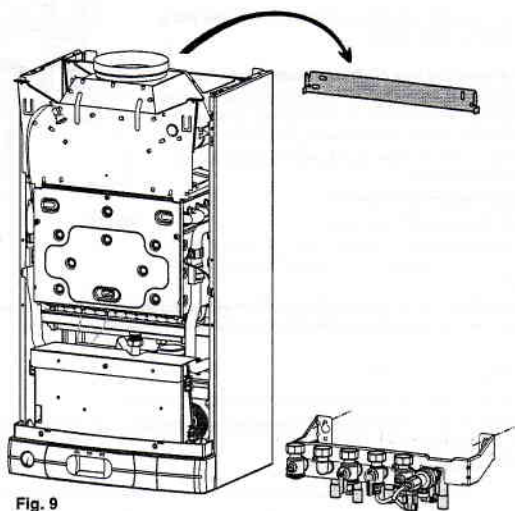
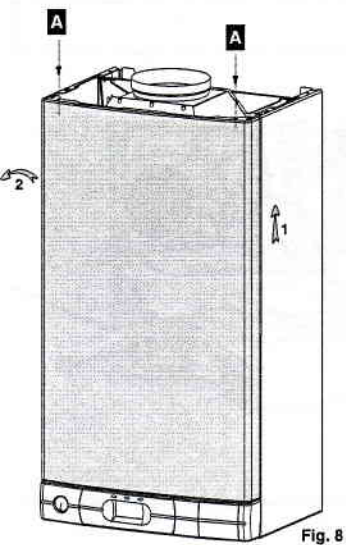

Fig. 7

- 36. Robinet départ chauffage
- 37. Départ eau chaude sanitaire
- 38. Robinet gaz
- 39. Robinet d'alimentation eau froide
- 40. Robinet retour chauffage
- 41. Disconnecteur
- 42. Robinets de remplissage

Description de la barrette robinetterie

Robinetts représentés OUVERT



6. Raccordements électriques

Réglementation :

- Conformément à la réglementation, un dispositif de séparation omnipolaire, ayant une distance d'ouverture des contacts d'au moins 3 mm doit être prévu dans l'installation fixe d'alimentation de la chaudière.
- La chaudière doit être raccordée à un boîtier fixe à l'aide du câble fourni.

Emplacement des câbles de raccordements :

- Les arrivées des câbles d'alimentation 230 V et du thermostat d'ambiance doivent être prévues au mur à la hauteur définie par le gabarit de pose.
- Prévoir pour le câble du TA une longueur libre de 50 cm minimum.

Raccordement à la chaudière

- Alimentation 230 V et terre.

Le raccordement s'effectue avec un câble 2 P + T, fourni avec l'appareil, et connecté sur le bornier J1 (fig. 12).

Important : Si le câble d'alimentation est endommagé, il doit être remplacé par le fabricant, son service après vente ou une personne de qualification similaire afin d'éviter un danger.

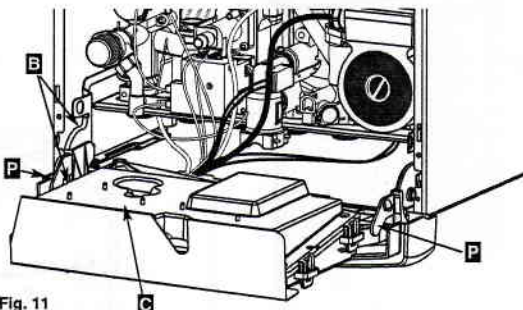

Fig. 11

- Thermostat d'ambiance.

Le raccordement s'effectue sur le bornier à vis D (fig. 12).

Nota : A sa sortie d'usine, la chaudière est configurée pour fonctionner sans thermostat d'ambiance : un shunt S est placé sur le bornier D.

Pour effectuer le raccordement :

- abaisser le boîtier électronique en libérant les pions de verrouillage latéraux P pour accéder à la face arrière
- dévisser les vis B et retirer le couvercle C (fig. 11)
- ôter le connecteur D
- raccorder le thermostat à la place du shunt S
- rebrancher le connecteur D

- Programmateur optionnel.

Le connecteur J12 (fig. 12), est prévu pour raccorder un programmateur optionnel (voir la notice correspondante s'il y a lieu).

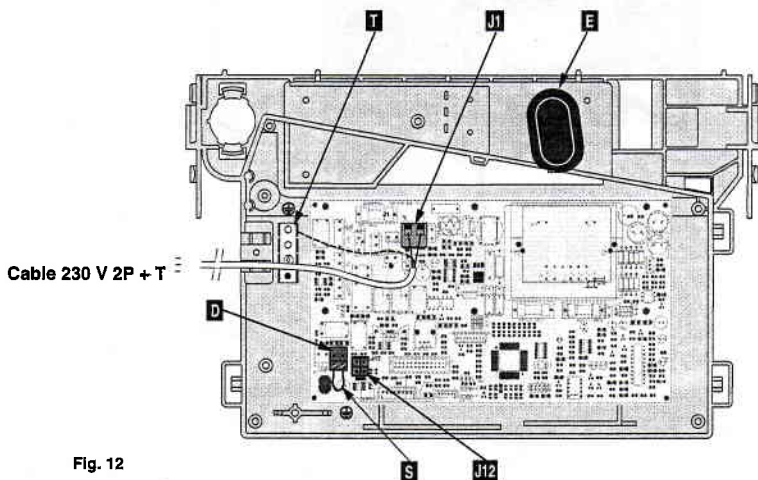

Fig. 12

7. Mise en service

MISE EN PRESSION (fig. 13)

Circuit sanitaire :

- ouvrir le robinet d'eau froide 39
- purger l'installation en puisant aux différents robinets d'eau chaude

Circuit chauffage :

- vérifier que les robinets départ chauffage 36, retour chauffage 40 sont bien ouverts

- ouvrir les robinets de remplissage 42
- refermer ces robinets lorsque l'aiguille du manomètre 19 (fig. 3) se situe à la pression déterminée au § 3
- purger l'installation et rétablir la pression

Circuit gaz

- ouvrir le robinet gaz 38
- purger le circuit gaz
- vérifier les étanchéités, sur toute la ligne gaz

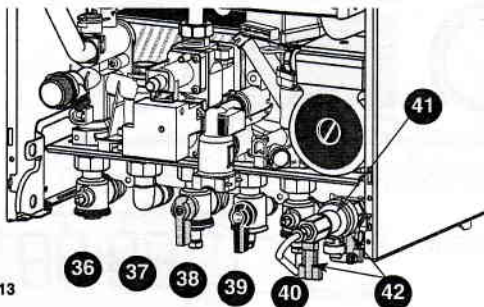

8. Montage de l'habillage

Montage de l'habillage

- retirer le film protecteur de l'habillage,
- présenter la façade (fig. 14),
- engager les crochets N dans les encoches R,
- plaquer le haut de la façade.

Nota : il est impératif de remonter les 2 vis A de verrouillage

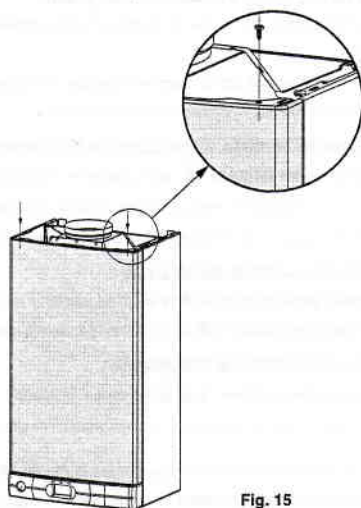
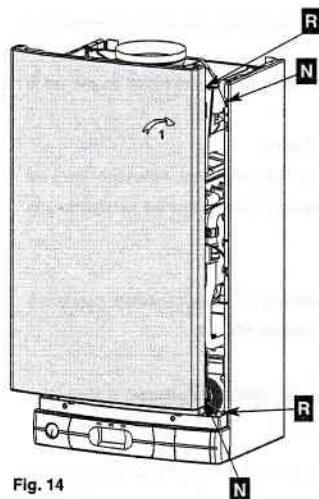

9. Menus Installateur

L'appareil en sortie d'usine est préréglé. Tous les réglages (disponibles dans les menus 3,4 et 6) peuvent être modifiés par l'installateur ou un professionnel qualifié. Les réglages et informations sur la chaudière sont accessibles en basculant la porte E du boîtier électrique (fig. 16).

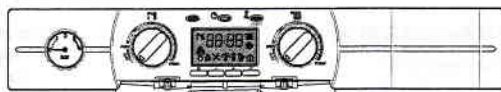

Fig. 16

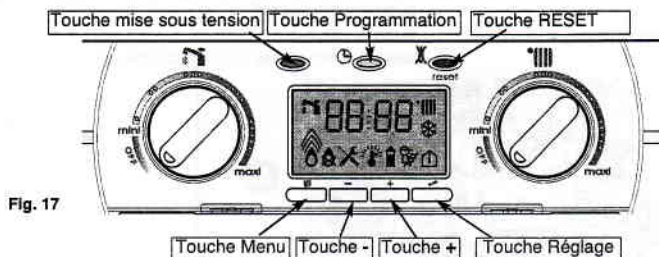
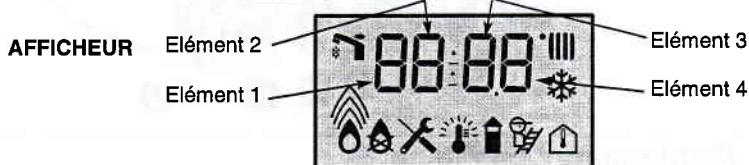

Fig. 17



Tout appui sur les touches **confort**, **reset**, **menu**, **+**, **-**, ou **réglage** entraîne le rétro éclairage de l'afficheur. Celui-ci s'éteindra automatiquement 30 secondes après le dernier appui sur une de ces touches.

Pour accéder aux menus, appuyer sur les touches **-** et **+** simultanément pendant environ 5 secondes (fig.17). Le menu 1 s'affiche sur l'élément 1 de l'afficheur.

Changement de menu :

Appuyer sur la touche **Menu** (☰) (fig.17). Le numéro du menu est indiqué sur l'élément 1. Pour accéder au menu suivant, appuyer de nouveau sur la touche **Menu** (☰).

Changement de rubriques à l'intérieur d'un menu :

Appuyer sur la touche **+** ou sur la touche **-** pour incrémenter ou décrémenter le numéro des rubriques indiqué sur l'élément 2.

Remarque : lorsqu'on est sur la dernière rubrique, on reboucle sur la 1^{ère} si on exécute un +, et lorsqu'on est sur la première, on reboucle sur la dernière si on exécute un -.

Modification des paramètres d'une rubrique (ne concerne que les menus 3, 4 et 6) :

Appuyer sur la touche **Réglage** (⚙) pour passer en mode de réglage : les éléments 3 et 4 clignotent. Appuyer ensuite sur **+** ou **-** pour modifier les paramètres de réglage. Appuyer sur la touche **Réglage** (⚙) pour valider les modifications et sortir du mode réglage. Les éléments 3 et 4 s'arrêtent de clignoter.

Retour à la configuration de sortie usine :

Se positionner dans les menus 3, 4 ou 6 et appuyer sur la touche **+** et **Réglage** (⚙) simultanément pendant 5 secondes. L'afficheur indique **CM** en clignotant pendant quelques instants lorsque cela est effectué.

Remise à zéro de l'historique des défauts :

Se positionner dans le menu 1 et appuyer sur la touche **+** et **Réglage** (⚙) simultanément pendant 5 secondes. L'afficheur indique **CM** en clignotant pendant quelques instants lorsque cela est effectué.

Nota : Pour sortir du mode installateur, appuyer sur la touche **Menu** (☰) au moins 3 s. Sans appui sur une touche pendant 1 minute environ, l'afficheur revient en mode utilisateur automatiquement.

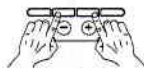

5 "

Menu - 1 - Historique Défaut

indique les 10 derniers défauts

Rubrique	Elément 1	Elément 2	Elément 3 et 4
Dernier défaut apparu	1	0	code de -- à 99
Avant dernier défaut apparu	1	1	code de -- à 99
...	1	...	code de -- à 99
Dernier défaut apparu avant le précédent	1	9	code de -- à 99

Remarque : L'afficheur indique -- s'il n'y a pas eu de code défaut enregistré

10--

11--

19--

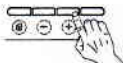

x fois

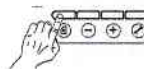

1 fois

Menu - 2 - Etat Chaudière

indique l'état ou la configuration de la chaudière

Rubrique	Elément 1	Elément 2	Elément 3 et 4
Version du logiciel de la carte d'affichage	2	0	code de 01 à 99
Version du logiciel de la carte principale	2	1	code de 01 à 99
Type d'évacuation de fumées	2	2	0 : CF
Non actif	2	3	--
Position théorique de la vanne distributrice	2	4	0 : sanitaire 1 : chauffage
Température départ Sanitaire (en °C)	2	5	de 01 à 99
Non actif	2	6	--
Température départ chauffage (en °C)	2	7	de 01 à 99
Température retour chauffage (en °C)	2	8	de 01 à 99
Température extérieure	2	9	de - 99 à 99 ou --

20--

21--

22 0

24 0

24 1

25--

27--

28--

29--



x fois



ACTION

ETAT

AFFICHEUR

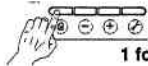

1 fois

Menu - 3 - Réglages chaudière

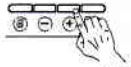

x fois



Rubrique	Elément 1	Elément 2	Elément 3 et 4
Non actif	3	0	--
Celectic			0 : non
Consigne sanitaire fixe à 65° et TIC à 0	3	1	1 : oui
	--	--	
Action du programmeur optionnel	3	2	0 : sur le chauffage et le réchauffage de l'échangeur 1 : sur le réchauffage de l'échangeur 2 : sur le chauffage
Non actif	3	3	--
Non actif	3	4	--
Temporisation sanitaire (TIC)	3	5	0 à 5 mn par pas de 30 secondes
Temporisation sur débistat sanitaire (Anti-rebond)	3	6	0 à 20 dixièmes de seconde
Non actif	3	7	--

Réglage
usine

31 0

x

✓

31 1

x

32 0

x

32 1

x

32 2

x

✓

35 30

x

✓

36 0

x

✓

Menu - 4 - Réglages pour le chauffage

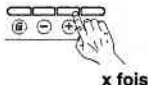
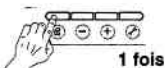

Rubrique	Elément 1	Elément 2	Elément 3 et 4
Fonctionnement coupe pompe	4	0	0 = 1 = oui
Vitesse de pompe	4	1	0 : grande 1 : adaptative
Durée de la post-circulation de pompe	4	2	0 à 5 mn par pas de 1/2 minute
Non actif	4	3	--
Seuil maximal de consigne chauffage	4	4	50° à 90° par pas d'1 degré
Seuil minimal de consigne chauffage	4	5	25° à 50° par pas d'1 degré
Non actif	4	6	--
Fonctionnement normal/tout ou rien	4	7	0 : normal 1 : tout ou rien
Temporisation chauffage (TAC)	4	8	0 à 7 mn par pas de 1/2 minute
Niveau de la puissance gaz maximale en chauffage	4	9	Valeur de 0 à 10 de Pmin à Pn*

Réglage usine

40 0^{mm}40 1^{mm}41 0^{mm}41 1^{mm}42 10^{mm}44 85^{mm}45 35^{mm}47 0^{mm}47 1^{mm}48 25^{mm}49 06^{mm}

* Pn : Puissance Nominale

Menu - 5 - Mode Ramonage

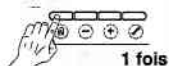

Effet	Afficheur
Accès au Menu 5. Mode ramonage non activé.	Indication du Menu 5.

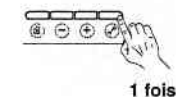

Activation du mode ramonage en appuyant sur la touche Réglage .	La température de sortie échangeur principal apparaît sur les éléments 3 et 4 de l'afficheur. Le segment situé sur l'élément 2 de l'afficheur indique le niveau de la puissance gaz (en haut : maximale, en bas : minimale).
--	---

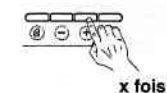

Modification de la puissance gaz en appuyant sur + ou -.	Le segment situé sur l'élément 2 passe de haut en bas ou inversement.
--	---

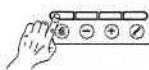

Sortie du mode ramonage en appuyant sur la touche Menu .	Affichage du Menu 6.
---	----------------------



Conditions d'interdiction ou d'arrêt du mode ramonage

- chaudière en veille
- mode chauffage avec demande TA et température départ chauffage ayant atteint la consigne chauffage
- chaudière en arrêt de sécurité
- chaudière verrouillée
- à la suite d'une remise à zéro ou d'une coupure secteur
- sur ordre du technicien en sortant du menu 5
- au bout de 5 minutes sinon

Nota : Dès que le mode ramonage est activé, les touches de mode sanitaire et mode chauffage sont inactives.

ACTION

ETAT

AFFICHEUR

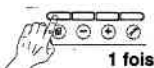

Menu - 6 - Réglage des paramètres de thermorégulation

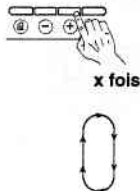

Rubrique	Elément 1	Elément 2	Elément 3 et 4
Type de régulation	6	0	0 : Consigne chauffage réglable par l'utilisateur 1 : Consigne chauffage variable en fonction de la T° extérieure 2 : Consigne chauffage variable en fonction de la T° ambiante 3 : Consigne chauffage variable en fonction des T° extérieure et ambiante
La compensation	6	1	Si $\begin{matrix} 60 \\ \times \\ 2^{\circ} \end{matrix}$ ou $\begin{matrix} 60 \\ \times \\ 3^{\circ} \end{matrix}$ 00 à 20 par pas de 1
La pente	6	2	Si $\begin{matrix} 60 \\ \times \\ 1^{\circ} \end{matrix}$ ou $\begin{matrix} 60 \\ \times \\ 3^{\circ} \end{matrix}$ 0.3 0.5 1.0 1.2 1.5 2.0 2.5 3.0
Le décalage parallèle	6	3	Si $\begin{matrix} 60 \\ \times \\ 1^{\circ} \end{matrix}$ ou $\begin{matrix} 60 \\ \times \\ 3^{\circ} \end{matrix}$ de - 20 à - 20 par pas de 1
Non actif	6	4	--
Non actif	6	5	0
Non actif	6	6	--
Non actif	6	7	--
Non actif	6	8	--
Non actif	6	9	--

Réglage usine

60: 0[°] ✓

X

60: 1[°]

X

60: 2[°]

X

60: 3[°]

X

61: 10[°]

X

62: 10[°]

X

62: 10[°]

X

63: 0[°]

X

Nota :

Pour effectuer un bon réglage de ces paramètres, se reporter au document "Aide à la thermorégulation" joint avec la pochette documentation.

Exemple de réglages

Réglage du TAC:

Si l'on veut modifier le réglage du TAC (Temporisation Anti Cycle chauffage) à 3 minutes, (rappel : réglage d'usine à 2 mn 30 s / voir tableau installateur menu 4 rubrique 8).

Procéder comme suit :

Afficheur

1 Passer en mode installateur, touches **+** et **-** appuyées pendant 5 secondes, l'afficheur indique : **10=0** s'il n'y a pas de défaut ou un code correspondant au dernier défaut

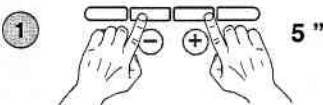

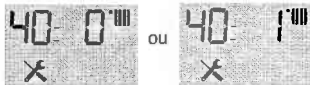
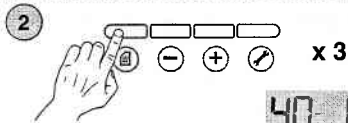

2 Appuyer sur la touche **menu**  trois fois pour arriver au menu **4**, l'afficheur indique : **40=0** ou **40=1** suivant réglage de la rubrique 0

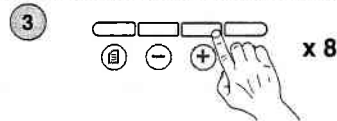

3 Passer à la rubrique 8 (réglage du TAC) en appuyant sur la touche **+** 8 fois, l'afficheur indique : **48=2.5** (ce qui correspond au réglage usine 2 mn 30 s)
4 = menu 4
8 = rubrique 8
2.5 = 2,5 mn - soit 2 mn 30 secondes



4 Appuyer sur la touche **réglage**  une fois, les éléments 3 et 4 clignotent, puis sur la touche **+** jusqu'à faire apparaître 3.0 sur les éléments 3 et 4, l'afficheur indique : **48=3.0** valider en appuyant sur la touche **réglage**  une fois. Les éléments 3 et 4 ne clignotent plus. Le réglage est terminé. L'afficheur rebascule en mode utilisateur au bout d'1 minute environ. Une fois les différents réglages terminés, refermer la porte E (fig.16).

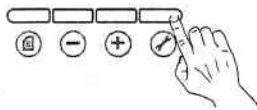
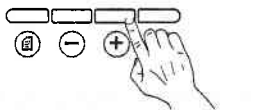
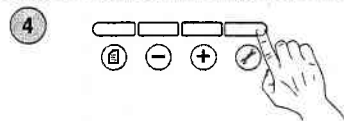

10. Incident de fonctionnement

En cas d'anomalie de fonctionnement ou d'information, l'afficheur indique un code sur 2 chiffres en clignotant. Se reporter au tableau ci-dessous pour identifier le problème.

Pour les défauts 01 et 03 l'afficheur est précédé de la lettre A indiquant un verrouillage de l'appareil, voyant rouge 28 allumé (fig.18). Pour déverrouiller l'appareil, il faut appuyer sur la touche reset 28.

Pour les autres défauts, le code est précédé de la lettre E et la chaudière redémarre automatiquement si le défaut disparaît.

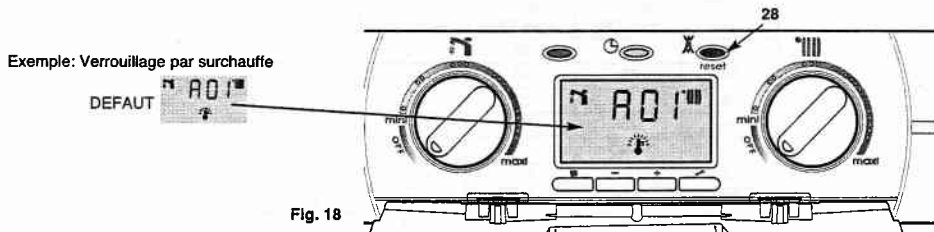

Code	Intitulé du défaut
A 01	Verrouillage par surchauffe
A 03	Verrouillage par défaut d'allumage
E 06	Hors-gel
E 07	Absence de circulation d'eau primaire
E 08	Défaut de circulation d'eau primaire
E 09	Sonde sanitaire ouverte
E 10	Sonde sanitaire court-circuitée
E 11	Sonde sortie échangeur principal ouverte
E 12	Sonde sortie échangeur principal court-circuitée
E 13	Sonde entrée échangeur principal ouverte
E 14	Sonde entrée échangeur principal court-circuitée
E 15	Sonde extérieure ouverte
E 16	Sonde extérieure court-circuitée
E 17	Défaut de débordement fumées (SPOTT)
E 18	Disparition de flamme en cours
E 20	Problème de câblage (ou fusible 1,25 A)
E 28	Carte "Module Counter" Clima Manager défaillante
E 29	Sonde d'ambiance du Clima Manager ouverte
E 30	Sonde d'ambiance du Clima Manager court circuitée
E 31	Problème sur la carte affichage
E 32	Problème de communication entre cartes principale et affichage

Réglage de la puissance gaz au brûleur

Les valeurs figurant dans les tableaux ci-dessous sont données à titre indicatif pour une pression gaz nominale de distribution, pour effectuer un ajustement éventuel de la puissance chauffage de la chaudière en fonction des besoins de l'installation. Elles ne peuvent servir à calculer la puissance exacte réglée de la chaudière.

24 CF				
Gaz	G20	G25	PROPANE	BUTANE
P. utile (kW)	Pression Partie Gaz (mm CE)	Pression Partie Gaz (mm CE)	Pression Partie Gaz (mm CE)	Pression Partie Gaz (mm CE)
8	26	39	55	43
10	39	59	84	65
12	55	82	117	90
14	73	109	156	120
16	94	140	199	153
18	117	174	247	190
20	142	212	300	231
22	169	253	358	275
24	199	297	421	324

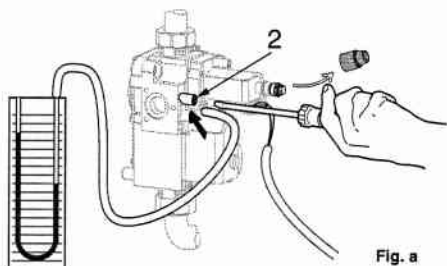

Fig. a

Réglage de la puissance nominale

- retirer le capuchon de protection des vis de réglage (fig. a).
- dévisser la vis 2 et placer sur la prise de pression un tube raccordé à un manomètre (fig. a).
- mettre la chaudière en fonctionnement à la puissance maxi (robinet d'eau chaude grand ouvert) et consigne maxi.
- agir sur l'écrou 3 à l'aide d'une clé plate de 8 (fig. b) tout en maintenant fixe l'écrou 4 et ajuster la pression à la valeur prévue du tableau.

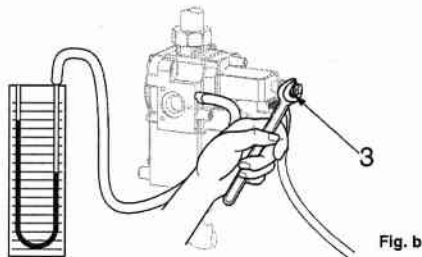

Fig. b

Réglage de la puissance mini

- débrancher un câble d'alimentation de l'électrovanne modulante (fig. c)
- agir sur l'écrou 4 à l'aide d'une clé plate de 5 tout en maintenant l'écrou 3 (fig. b) et ajuster la pression à la valeur prévue du tableau.
- le réglage terminé, revisser la vis 2 et contrôler l'étanchéité.
- remettre le capuchon de protection des vis de réglage.

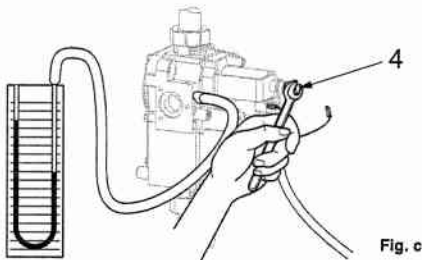

Fig. c

11. Transformation de gaz

BE LU Le changement de gaz est interdit. Seul le constructeur est autorisé à procéder à une transformation de l'appareil.

FR En cas d'adaptation à un gaz autre que celui pour lequel la chaudière est équipée, il sera procédé au remplacement des pièces livrées avec le kit de transformation.

12. Caractéristiques particulières

Sens de montage du clapet de by-pass

