

---

# BIOCLASS iC 66

**Chaudière à biomasse**

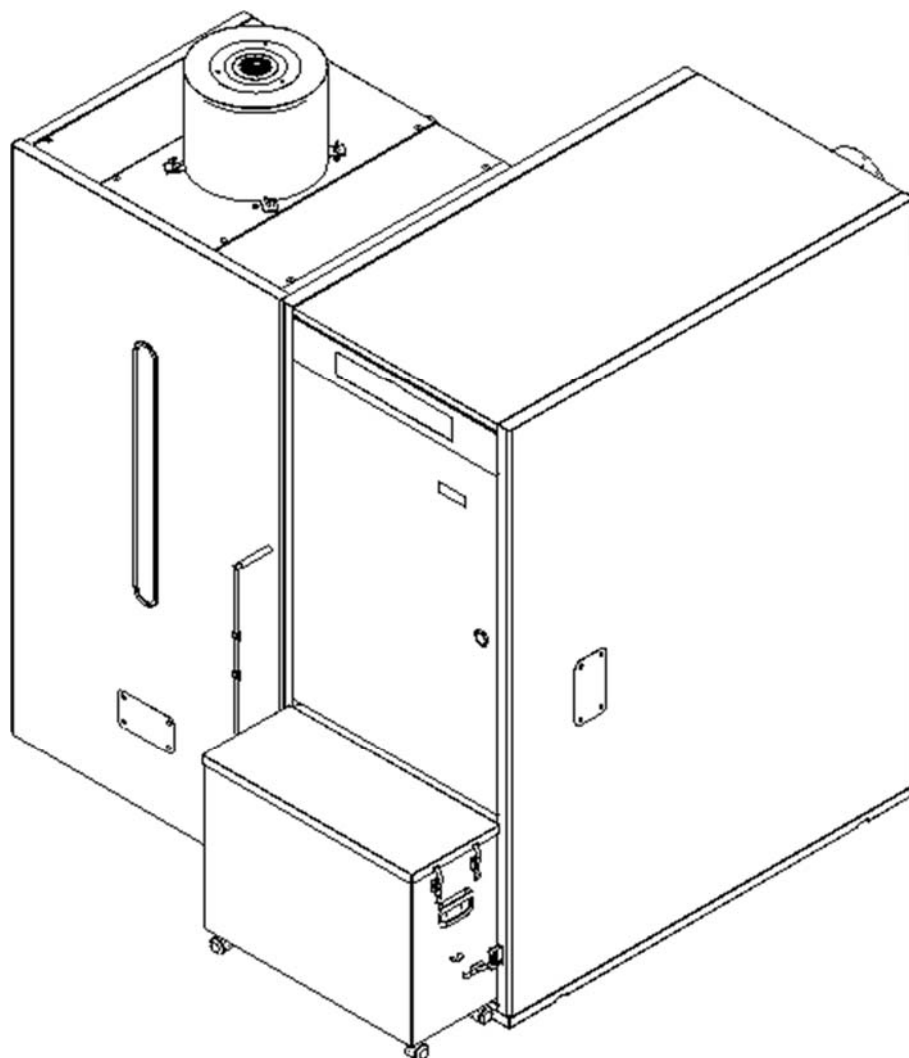



Nous vous remercions d'avoir choisi une chaudière de chauffage DOMUSA TEKNIK. Au sein de la gamme de produits **DOMUSA TEKNIK**, vous avez choisi le modèle **BioClass iC 66**. Associée à une installation hydraulique adaptée, cette chaudière, qui s'alimente de pellets de bois, assurera un excellent niveau de confort à votre logement.

Ce document constitue une partie intégrante et essentielle du produit et doit être remis à l'utilisateur. Lisez attentivement les avertissements et les recommandations contenus dans cette notice car ils donnent d'importantes indications sur la sécurité de l'installation, son usage et sa maintenance.

L'installation de ces chaudières doit être exclusivement confiée à des professionnels qualifiés et respectueux des règlements en vigueur ainsi des consignes du fabricant.

La mise en marche et toute opération de maintenance sur cette chaudière incombent exclusivement aux professionnels agréés **DOMUSA TEKNIK**.

Une installation incorrecte de cette chaudière peut provoquer des lésions et des dommages aux personnes, aux animaux et aux biens dont le fabricant ne saurait être tenu responsable.

**DOMUSA TEKNIK**, en conformité avec l'article 1 de la première disposition additionnelle de la loi 11/1997, annonce que la responsabilité de la prestation des déchets d'emballages ou utilisé pour la gestion correcte de l'environnement, sera le propriétaire final du produit. A la fin de vie de ce produit, il doit être apporté à un point de reprise spécialement prévu pour des appareils électriques et électroniques ou retourner le produit au vendeur lors de l'achat d'un nouvel appareil équivalent. L'utilisateur est le responsable de la livraison des appareils à la fin de vie aux centres de collecte sélective. Renseignez-vous auprès de votre mairie/commune ou chez le vendeur de ce produit sur les modalités de collecte des appareils électriques et électroniques.

## **RESEAU SERVICE TECHNIQUE**

Le réseau SAV de est disponible sur le site internet [www.domusateknik.com/fr](http://www.domusateknik.com/fr), onglets (*SERVICES*) et (*SERVICES APRES VENTE*).

Il est fortement recommandé de contacter un professionnel agréé du réseau pour effectuer des opérations de maintenance et de dépannage des appareils **DOMUSA TEKNIK**.

## **NOTE IMPORTANTE**

Le livret d'instructions doit impérativement être accessible, à proximité de la chaudière.

La durée de vie et la fiabilité de l'appareil dépendront uniquement de la qualité et du stockage du granulé, de la qualité de la combustion ainsi que de sa maintenance et notamment du remplacement périodique des pièces d'usures, conformément aux précisions données à ce titre dans ce livret.

# INDICE

1 ENUMERATION DES COMPOSANTS .....	6
2 INSTRUCTIONS D'INSTALLATION .....	8
2.1 EMBLEMMENT .....	8
2.2 INSTALLATION HYDRAULIQUE .....	9
2.3 INSTALLATION D'UN PREPARATEUR D'E.C.S. SANIT (OPTIONNEL) .....	9
2.4 COMBUSTIBLE .....	10
2.5 MONTAGE DU RESERVOIR D'ALIMENTATION .....	11
2.6 INSTALLATION D'UNE SONDE OU D'UN THERMOSTAT DE TEMPERATURE AMBIANTE .....	12
2.7 BRANCHEMENT ELECTRIQUE .....	13
2.8 ÉVACUATION DES PRODUITS DE COMBUSTION .....	13
2.9 PERTE DE CHARGE DANS LA CHAUDIERE .....	14
2.10 INSTALLATION AVEC UN BALLON TAMPON BT (EN OPTION) .....	14
2.11 INSTALLATION AVEC UN BALLON TAMPON BT-DUO (EN OPTION) .....	19
3 MISE EN SERVICE .....	21
3.1 AVERTISSEMENTS PREALABLES .....	21
3.2 REMPLISSAGE DE L'INSTALLATION .....	21
3.3 CALIBRATION INITIAL DE LA VIS D'ALIMENTATION DE COMBUSTIBLE .....	21
3.4 MISE EN MARCHÉ .....	22
3.5 LIVRAISON DE L'INSTALLATION .....	22
4 DISPLAY DIGITAL .....	23
5 FONCTIONNEMENT .....	26
5.1 FONCTIONNEMENT EN MODE " CHAUFFAGE UNIQUEMENT " .....	26
5.2 FONCTIONNEMENT AVEC UN PREPARATEUR SANIT (OPTIONNEL) .....	26
5.3 SELECTION DE LA TEMPERATURE DE CONSIGNE DE LA CHAUDIERE .....	27
5.4 SELECTION DE LA TEMPERATURE DE CONSIGNE D'E.C.S. (SEULEMENT AVEC ACCUMULATEUR E.C.S.) .....	27
5.5 SELECTION DE LA TEMPERATURE DE CONSIGNE DU BALLON TAMPON (UNIQUEMENT AVEC BALLON TAMPON) .....	28
6 FONCTIONNEMENT AVEC UN BALLON TAMPON BT (EN OPTION) .....	29
6.1 FONCTIONNEMENT AVEC UNE SONDE DE TEMPERATURE DANS LE BALLON TAMPON BT (P.08 = 1 OU 2) .....	29
6.2 FONCTIONNEMENT AVEC UN THERMOSTAT DE CONTROLE DANS LE BALLON TAMPON BT (P.08 = 3 OU 4) .....	30
7 FONCTIONNEMENT AVEC UN BALLON TAMPON BT-DUO (EN OPTION) .....	31
8 CONNECTIVITE « ICONNECT » .....	32
8.1 CONDITIONS POUR UNE CONNEXION A ICONNECT .....	32
8.2 ENREGISTREMENT DE LA CHAUDIERE DANS ICONNECT .....	33
8.3 DESCRIPTION DE L'APPLICATION ICONNECT .....	34
8.4 CARTE DE L'APPLICATION ICONNECT .....	34
9 TELECOMMANDE LAGO FB OT+ (OPTIONNEL) .....	36
10 MENU UTILISATEUR .....	37
10.1 ÉTAT DU CENDRIER .....	39
11 MENU CONFIGURATION .....	40
11.1 PROCESSUS DE PROGRAMMATION .....	41
11.2 PROGRAMMATIONS HORAIRES DE CHAUFFAGE .....	43
11.3 PROGRAMMATION HORAIRE DE LA CHAUDIERE .....	43
11.4 PROGRAMMATION DU SYSTEME D'ASPIRATION DE COMBUSTIBLE .....	43
11.5 PROGRAMMATION DE LA FONCTION RECIRCULATION D'E.C.S. (SEULEMENT AVEC OPTION ACCUMULATEUR E.C.S.) .....	43
11.6 PROGRAMMATION DU SYSTEME D'ASPIRATION DE COMBUSTIBLE .....	44
11.7 AVERTISSEMENT DE VIDAGE DU CENDRIER .....	44
11.8 REGLAGE MANUEL DU CALIBRAGE .....	45
11.9 ENREGISTREMENT DE LA CHAUDIERE DANS ICONNECT .....	45
11.10 REGLAGE DU CONTRASTE DE L'ÉCRAN .....	45
12 MENU CALIBRAGE .....	46
12.1 REMPLISSAGE DE LA VIS D'ALIMENTATION .....	47
12.2 CALIBRAGE DE LA VIS D'ALIMENTATION .....	48
12.3 REGLAGE MANUEL DU CALIBRAGE DE LA VIS D'ALIMENTATION .....	49
12.4 NETTOYAGE MANUEL DES CENDRES .....	49
12.5 ACTIVATION MANUELLE DES POMPES DE CIRCULATION .....	49

13 MENU TECHNICIEN .....	50
13.1 INTRODUCTION ET REGLAGE DU CODE D'ACCES (" COD ", P.25).....	54
14 CONFIGURATION DE LA CHAUDIÈRE .....	55
14.1 MODELE DE CHAUDIERE (P.01).....	55
14.2 REGLAGE DE LA PUISSANCE DE LA CHAUDIERE (P.02, P.03).....	55
14.3 FACTEUR GENERAL DU VENTILATEUR (P.04) .....	55
14.4 COMBUSTIBLE D'ALLUMAGE (P.05) .....	55
14.5 COMBUSTIBLE (P.06) .....	55
14.6 GESTION DES BALLONS TAMPON BT ET BT-DUO (P.08, P.28, P.50) .....	56
14.7 PARAMETRE AUXILIAIRE DE SELECTION DE COMBUSTIBLE (P.26).....	56
14.8 MAINTENANCE DE LA TEMPERATURE DE LA CHAUDIERE (P.13, P.14) .....	56
15 RÉGLAGES DU CIRCUIT DE CHAUFFAGE.....	57
15.1 POSCIRCULATION DE LA DE LA POMPE DE CHAUFFAGE (P.15).....	57
15.2 FONCTIONNEMENT DE LA POMPE DE CIRCULATION (P.18).....	57
15.3 PRESSION MINIMALE DE REMPLISSAGE DE L'INSTALLATION (P.19).....	57
15.4 TYPE DE DISPOSITIF DE TEMPERATURE AMBIANTE (P.46, P.47, P.48).....	57
15.5 HYSTERESIS DE TEMPERATURE AMBIANTE (P.49) .....	58
15.6 CORRECTION DE LA TEMPERATURE AMBIANTE (P.51, P.52, P.53) .....	58
16 RÉGLAGES DU CIRCUIT D'E.C.S. ....	59
16.1 TYPE D'INSTALLATION D'E.C.S. (P.09).....	59
16.2 TEMPS DE POST-CIRCULATION DE LA POMPE D'E.C.S. (P.16) .....	59
16.3 FONCTION ANTI-LEGIONELLOSE (P.17) .....	59
16.4 RECIRCULATION D'E.C.S (P.20 = 2) .....	59
17 FONCTIONS SUPPLÉMENTAIRES .....	60
17.1 FONCTION SYSTEME D'ASPIRATION DE COMBUSTIBLE (P.22).....	60
17.2 RESTAURATION DES VALEURS D'USINE (P.24) .....	60
17.3 FONCTION ANTIBLOCAGE DES POMPES.....	60
17.4 FONCTION ANTIGEL .....	60
17.5 FONCTION DE CONTROLE DE LA PRESSION DE LA CHAUDIERE.....	60
17.6 CONNEXION DE LA TELECOMMANDE LAGO FB OT+.....	60
17.7 BRANCHEMENT DU THERMOSTAT D'AMBIANCE.....	61
17.8 RACCORDEMENT D'UNE SONDE DE TEMPERATURE AMBIANTE .....	61
18 FONCTIONS DU " RELAIS MULTIFUNCTION " (P.20) .....	62
18.1 SIGNAL EXTERNE D'ALARME DE LA CHAUDIERE (P.20=1).....	62
18.2 FONCTION DE RECIRCULATION D'E.C.S. (P.20=2) .....	62
18.3 FONCTION DE REMPLISSAGE AUTOMATIQUE (P.20=3).....	62
19 BLOCAGES DE SÉCURITÉ.....	63
19.1 BLOCAGE DE SECURITE PAR TEMPERATURE.....	63
19.2 BLOCAGE DE SECURITE PAR TEMPERATURE DU TUBE D'ARRIVEE DE COMBUSTIBLE .....	64
19.3 BLOCAGE A CAUSE DU MANQUE DE PRESSION.....	64
20 ARRÊT DE LA CHAUDIERE .....	64
21 VIDANGE DE LA CHAUDIÈRE .....	64
22 MAINTENANCE DE LA CHAUDIÈRE .....	65
22.1 FREQUENCES D'ENTRETIEN DE LA CHAUDIERE ET DE LA CHEMINEE .....	65
22.2 NETTOYAGE DU BRULEUR.....	65
22.3 NETTOYAGE DES CARNEAUX DES FUMÉES.....	67
22.4 ÉVACUATION DE L'EAU DE CONDENSATION.....	68
22.5 CARACTERISTIQUES DE L'EAU DE LA CHAUDIERE .....	68
23 SCHEMA ET DIMENSIONS.....	69
24 SCHEMA DE CONNEXION.....	70
24.1 CHAUDIERE .....	70
24.2 BRULEUR .....	71
24.3 SQUEMA ELECTRIQUE .....	72
25 CARACTERISTIQUES TECHNIQUES.....	73
26 CODES D'ALARME .....	75

## 1 ENUMERATION DES COMPOSANTS

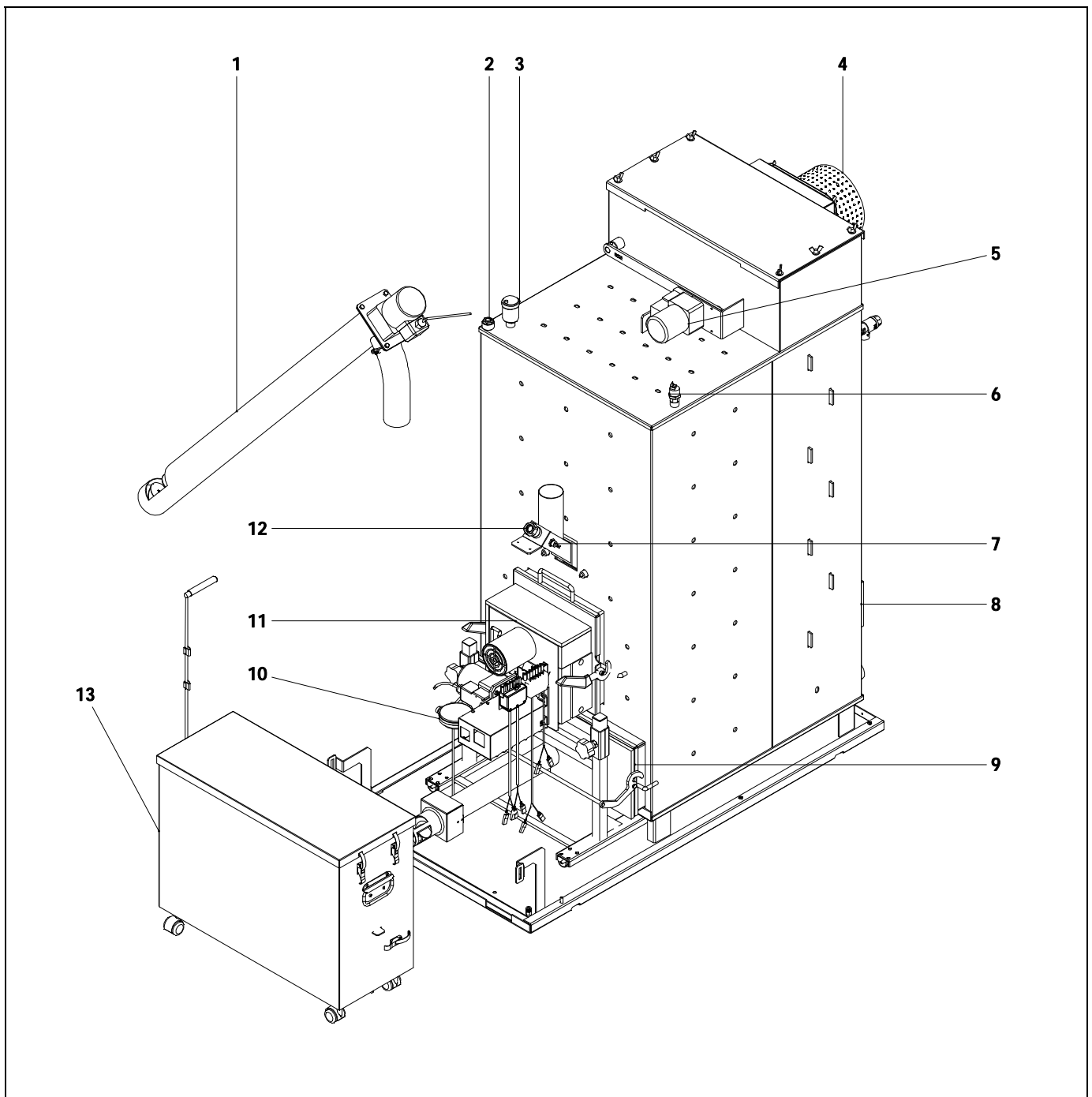

**1.** Vis d'alimentation de combustible.

**2.** Doigt de gant porte sonde.

**3.** Purgeur.

**4.** Ventilateur.

**5.** Dispositif nettoyage carnaux des fumées.

**6.** Capteur de pression d'eau.

**7.** Thermostat arrivée de combustible.

**8.** Corps de chauffe.

**9.** Cendrier.

**10.** Capteur de pression d'air.

**11.** Brûleur.

**12.** Oeilleton.

**13.** Tiroir à cendres.

## **Tableau de commande**

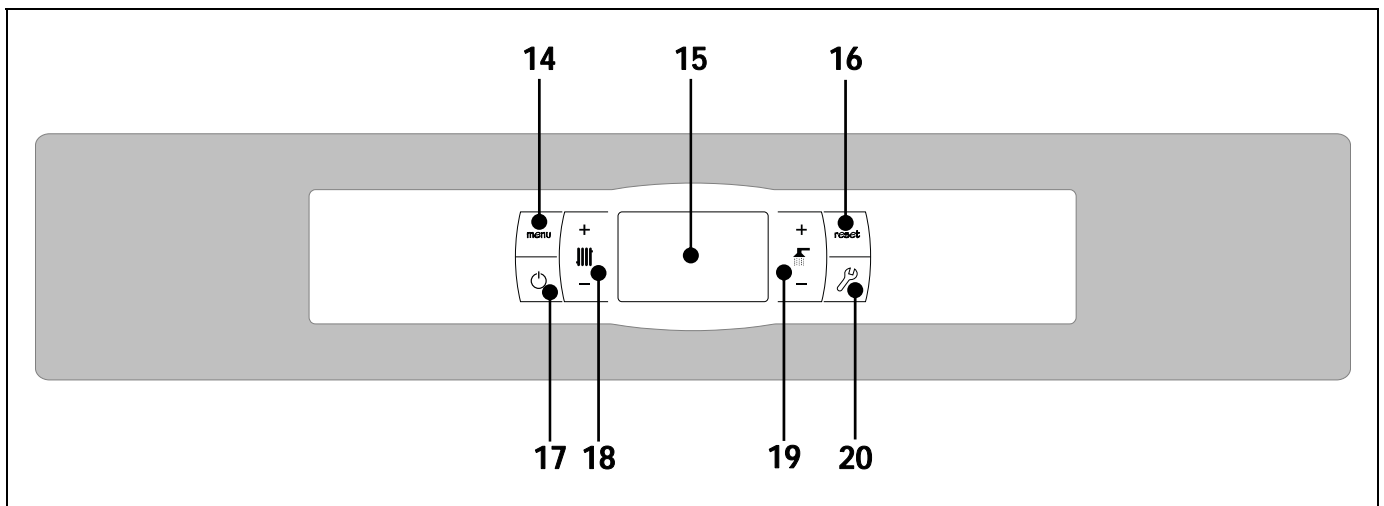

### **14. Bouton tactile MENU :**

Ce bouton permet d'accéder et de naviguer dans le " Menu Utilisateur ".

### **15. Afficheur numérique :**

Ecran de fonctionnement principal de la chaudière qui affiche toutes les informations, paramètres et valeurs de fonctionnement. De plus, cet écran permet d'accéder aux paramètres de l'utilisateur et techniques de l'appareil. Pendant le mode de fonctionnement normal (écran par défaut), il affiche la température réelle de la chaudière. S'il se produit un dysfonctionnement, il montre un code d'alarme au lieu de la température.

### **16. Bouton tactile RESET**

Lorsque la chaudière est en mode verrouillage, la pression du bouton RESET réinitialise le verrouillage et restaure le fonctionnement " Normal ". Après avoir modifié un paramètre ou navigué dans un menu, appuyer sur le bouton RESET pour le quitter SANS SAUVEGARDER et revenir au niveau de menu précédent.

### **17. Bouton tactile d'allumage :**

Ce bouton sert à allumer et à éteindre la chaudière.

### **18. Bouton tactile de la température de la chaudière :**

Il permet de sélectionner la température de la chaudière voulue. Il sert également à désactiver le service de chauffage.

### **19. Bouton tactile de la température d'E.C.S. :**

Il permet de sélectionner la température d'Eau Chaude Sanitaire voulue (à condition qu'un préparateur soit raccordé à la chaudière). Il sert également à désactiver le service d'E.C.S.

### **20. Bouton tactile CONFIGURATION :**

Ce bouton permet d'accéder et de naviguer dans le " Menu Configuration ". Ce bouton permet d'accéder aux différents paramètres de réglage.

## 2 INSTRUCTIONS D'INSTALLATION

La chaudière doit être installée par un professionnel dans le respect des règles de l'art et des DTU (document technique unifiés) correspondants.

Cette chaudière sert à chauffer l'eau d'un circuit chauffage à une température inférieure à celle de la température d'ébullition de la pression atmosphérique. Elle doit être reliée à une installation de chauffage et/ou un réseau de distribution d'eau chaude sanitaire en veillant à leur compatibilité avec ses prestations et sa puissance.

L'usage de cet appareil doit être limité à celui pour lequel il a été expressément conçu. Tout autre usage doit être considéré inapproprié et donc dangereux. Le fabricant ne saurait être tenu responsable de dommages dus à un usage inapproprié, erroné ou irrationnel.

Après avoir déballé l'équipement, s'assurer de son bon état. En cas de doute, ne pas utiliser la chaudière et s'adresser au fournisseur. Les éléments d'emballage, potentiellement dangereux, doivent être tenus hors de portée des enfants et devront être récupérés par l'installateur.

Veillez noter que la base de la chaudière est fixée à la palette en bois à l'aide de quatre vis autotaraudeuses.

Si la chaudière devait ne pas être utilisée pendant une période indéfinie, il conviendra d'en désactiver les éléments susceptibles de constituer un danger.

### 2.1 Emplacement

La chaudière doit être installée dans un local non humide et suffisamment ventilé. Son installation se fera en veillant à ne pas obturer les grilles d'aération. Il est recommandé de respecter les espaces indiqués ci-dessous :

Si l'on souhaite connecter la chaudière avec la plate-forme Internet **iConnect** ou l'enregistrer dans l'application d'utilisateur **iConnect**, il faut également disposer d'une **couverture du réseau Wi-Fi de l'habitation** dans le local où se trouve la chaudière.

Il est nécessaire de respecter les distances minimales aux composants environnants.

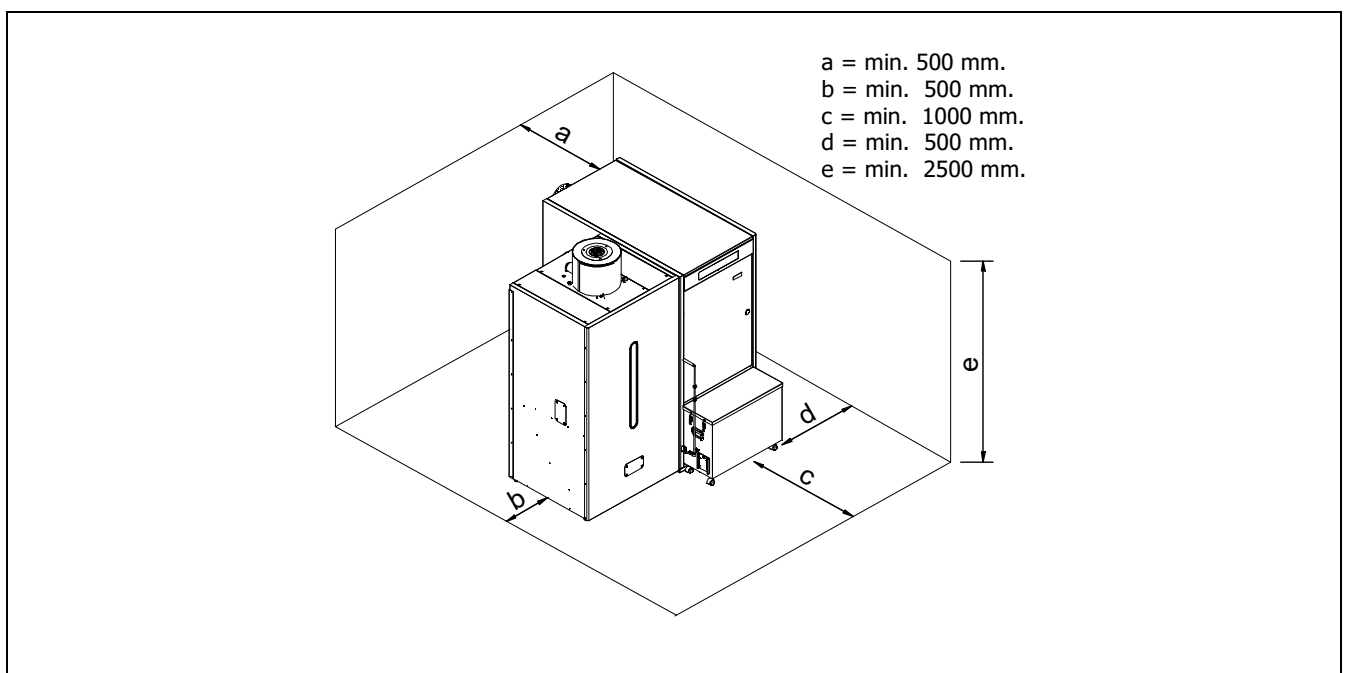



## 2.2 Installation hydraulique

L'installation hydraulique doit être réalisée par un professionnel en respectant les réglementations d'installation en vigueur (DTU) et en tenant compte des recommandations suivantes :

- **Il sera indispensable et obligatoire d'installer le kit externe de circulation (dispositif pour l'augmentation de température de retour)** fourni optionnellement par DOMUSA TEKNIK avec la chaudière pour éviter les possibles condensations d'eau dans le corps de celle-ci. Le manquement de cette requise annule toute garantie de la part de **DOMUSA TEKNIK** sur l'appareil.
- Avant de raccorder la chaudière, réaliser un rinçage complet de la tuyauterie de l'installation.
- Nous conseillons d'intercaler des vannes d'arrêt entre l'installation et la chaudière afin de simplifier les travaux d'entretien.
- Laisser suffisamment d'espace libre autour de la chaudière afin d'effectuer les opérations de maintenance et de réparation.
- Monter des purgeurs et les dispositifs appropriés pour bien purger tout l'air présent dans le circuit lors de la phase de remplissage de la chaudière.
- Installer tous les éléments de sécurité nécessaires sur l'installation (vase d'expansion, soupape de sécurité, etc.) afin de respecter les règlements d'installation en vigueur.
- Si la chaudière se trouve installée à une hauteur inférieure à celle de l'installation de chauffage, il est indispensable de prévoir un clapet anti thermosiphon afin d'éviter que l'installation ne chauffe par effet de convection naturel lorsqu'il n'y a pas de demande chauffage.

## 2.3 Installation d'un préparateur d'E.C.S. Sanit (optionnel)

Pour le branchement électrique d'un préparateur d'E.C.S. Sanit avec la chaudière **BioClass iC 66**, les **instructions suivantes doivent être suivies** :

- Débrancher la chaudière du réseau d'alimentation électrique.
- Brancher une sonde de température d'E.C.S. (fournie en option) dans le bornier **J7 (Sa; bornes 16 et 17)** (voir " *Schéma connexion* ").
- Introduire le bulbe de la sonde de température dans le doigt de gant prévue sur le préparateur.
- Brancher la vanne à 3 voies directionnelle d'E.C.S. ou la pompe de charge du préparateur (selon l'installation, modifier le paramètre **P.09**) sur le bornier **J3 (BA; bornes 6 et N)** (voir " *Schéma de connexion* ").
- Brancher la pompe de la chaudière au bornier d'alimentation **J3 (BC ; bornes 5 et N)** (voir " *Schéma de connexion* ").

L'installation hydraulique de la vanne directionnelle à 3 voies pour l'ECS doit être réalisée de sorte que, lorsqu'elle se trouve au repos (sans tension), elle permette le passage au circuit de chauffage :

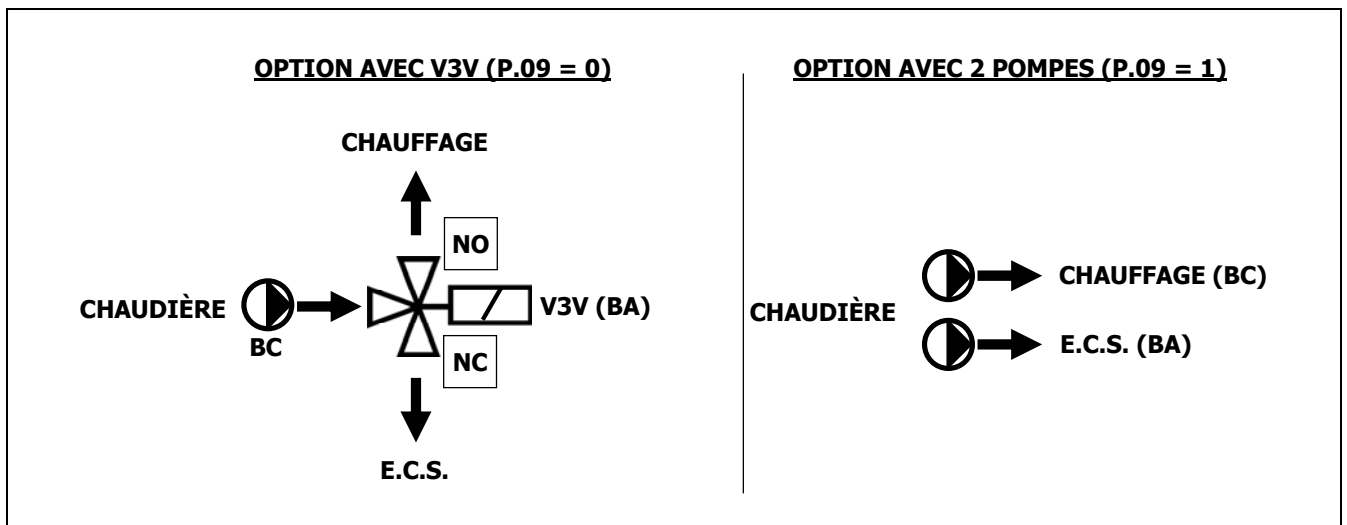

Pour une installation hydraulique correcte du préparateur, suivre attentivement les instructions de montage et de branchement fournies avec celui-ci.

Lorsque le ballon est installé avec un ballon tampon, consulter la section «Installation avec un ballon tampon BT (optionnel)» de ce manuel pour sélectionner les paramètres appropriés.

## 2.4 Combustible

Le combustible qu'utilise la chaudière **BioClass iC 66** doit être le granulés de bois certifié **DIN PLUS** ou **EN PLUS A1**. Cette norme garantit des niveaux d'humidité et de puissance calorifique du combustible propres à assurer un fonctionnement optimal de la chaudière. Le non respect de cette exigence annulera tout engagement de garantie de la part de **DOMUSA TEKNIK** sur l'appareil.

Les aspects suivants sont à prendre en compte pour un stockage correct du combustible :

- Les granulés de bois doivent être stockés dans un local à l'abri de l'humidité et des intempéries. Il est important de créer autour des sacs de granulés de bois une lame d'air afin d'assurer une bonne ventilation. Ces sacs ne doivent ainsi jamais être entreposés directement au contact du sol et/ou d'un mur.
- Les granulés de bois doivent être manipulés avec précaution, un brassage important de ceux-ci dans les sacs pouvant engendrer leur détérioration.
- Les granulés de bois doivent faire l'objet d'un contrôle visuel avant mise en œuvre dans la chaudière, afin de s'assurer de l'absence de poussières ou de granulés écrasés, en quantité importante, ce qui pourrait entraîner un dysfonctionnement de la chaudière.

## 2.5 Montage du réservoir d'alimentation

DOMUSA TEKNIK fournit avec la chaudière un réservoir supplémentaire avec Système d'aspiration de combustible pour transporter et stocker les pellets. **Les réservoirs d'alimentation sont réversibles à droite ou à gauche de la chaudière.** De plus, leur hauteur peut être ajustée grâce à leur système de pieds réglables.

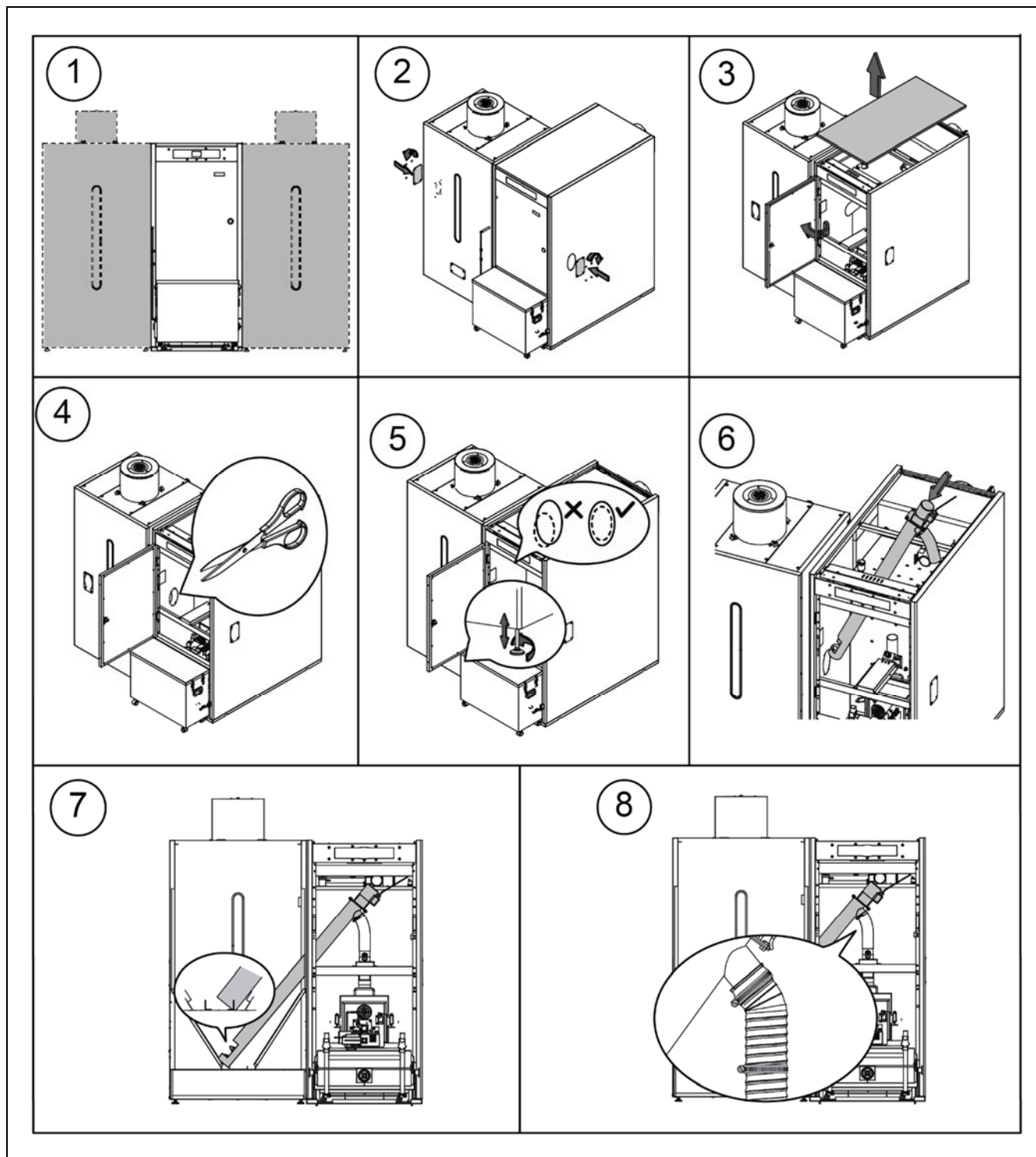

**IMPORTANT :** S'assurer que les orifices ovales latéraux de la chaudière et du réservoir d'alimentation soient à la même hauteur pour pouvoir introduire correctement le vis d'alimentation. Pour cela, effectuer les réglages nécessaires, tant en hauteur (avec les pieds réglables) qu'en profondeur (en situant correctement le réservoir d'alimentation).

## 2.6 Installation d'une sonde ou d'un thermostat de température ambiante

La chaudière **BioClass iC 66** inclut une barrette **TA<sub>1</sub> (J6)** (voir « Schémas de raccordement »), pour le raccordement d'un appareil de mesure de la température à l'intérieur de l'habitation, qui permet de commander à distance le circuit de chauffage.

L'emplacement de ces appareils dans l'habitation doit être choisi avec soin pour la bonne gestion du confort de cette dernière. Il est conseillé de les installer dans une zone de l'habitation d'usage habituel (salon, chambre principale ou similaire), en évitant si possible les pièces où de la chaleur ou du froid peuvent être générés, notamment les cuisines, les salles de bain, les garde-mangers réfrigérés, etc. Il faut par ailleurs les installer à une hauteur moyenne et aussi loin que possible de toute source de chaleur ou de froid qui pourrait fausser la lecture de la température, notamment des fenêtres, des cheminées, des radiateurs, etc.

La chaudière **BioClass iC 66** admet la connexion de 2 types de dispositifs :

### Sonde de température ambiante

La sonde de température ambiante mesure la température à l'intérieur de l'habitation, la transmet à la chaudière et l'affiche sur son écran. L'utilisateur peut sélectionner la température de consigne souhaitée à tout moment via le menu « Utilisateur » et régler l'horaire de confort souhaité pour l'installation, grâce à la « Programmation horaire de chauffage » (voir « Menu Configuration »). Le contrôle électronique de la chaudière permet de gérer les conditions de fonctionnement pour atteindre le confort souhaité et moduler la température de la chaudière, pour optimiser le fonctionnement et l'efficacité de l'installation de chauffage.

Pour connecter correctement une sonde de température ambiante à la chaudière **BioClass iC 66**, procéder comme suit :

- Débrancher la chaudière du réseau électrique.
- Raccorder la sonde de température ambiante, fournie avec la chaudière, à la barrette de raccordement **TA<sub>1</sub> (J6)** (voir « Schéma de raccordement »). Il faut retirer au préalable le pont qui relie les bornes de ladite barrette.
- Brancher la chaudière au réseau d'alimentation électrique.
- La chaudière doit être configurée pour fonctionner avec un « Sonde de température ambiante » en définissant le paramètre **P.46** sur **1** (voir « Menu technique »).
- Le contrôle électronique permet de corriger la mesure de température de la sonde d'ambiance au moyen du paramètre **P.51**. Si vous souhaitez effectuer une correction au préalable, vous devez laisser la valeur de mesure de température se stabiliser pendant au moins 10 minutes (sans toucher à la sonde d'ambiance).

### Thermostat de température ambiante

Un thermostat de température ambiante connecté à la chaudière active et désactive la demande de chauffage en fonction de ses réglages. En outre, s'il inclut une programmation horaire (chronothermostat), l'utilisateur peut régler les périodes de fonctionnement du chauffage souhaitées.

Pour connecter correctement un thermostat de température ambiante à la chaudière **BioClass iC 66**, procéder comme suit :

- Débrancher la chaudière du réseau électrique.
- Raccorder le thermostat de température ambiante à la barrette de raccordement **TA<sub>1</sub> (J6)** (voir « Schéma de raccordement »). Il faut retirer au préalable le pont qui relie les bornes de ladite barrette.

- Brancher la chaudière au réseau d'alimentation électrique.
- La chaudière est livrée d'usine configurée pour le raccordement d'une « Thermostat de température ambiante ». Si, pour une raison quelconque, ce n'est pas le cas, il faut définir le paramètre **P.46** sur **0** pour la configurer correctement (voir « Menu technique »).

## 2.7 Branchement électrique

La chaudière a été conçue pour être raccordée à un réseau électrique 230 V~ 50 Hz. **La prise électrique doit disposer d'un raccordement à terre conforme.**

Le bornier **J2** comporte des bornes pour le branchement de la vis d'alimentation de combustible, tandis que le bornier **J3** présente des bornes pour le branchement de la pompe de circulation de la chaudière et la vanne directionnelle 3 voies (où pompe de recirculation) sur le circuit optionnel d'E.C.S. Le bornier **J7** possède des bornes permettant le branchement d'une sonde sur le circuit optionnel d'E.C.S. Cette sonde devra être fournie par **DOMUSA TEKNIK**.

**IMPORTANT : Lors de chaque intervention sur l'installation électrique de la chaudière, il faut s'assurer qu'elle n'est pas raccordée au réseau électrique.**

## 2.8 Évacuation des produits de combustion

La chaudière **BioClass iC 66** est une chaudière à biomasse et il est essentiel qu'elle soit connectée à une cheminée. Cette dernière doit être capable de créer une dépression (comprise entre 0,10 et 0,20 mbar) et doit être conforme aux exigences de la réglementation en vigueur en la matière.

La pose des conduits d'évacuation des produits de combustion devra être réalisée par un professionnel dans le respect des DTU en vigueur. Pour que le conduit puisse créer une dépression suffisante, il convient entre autre de suivre les recommandations suivantes :

- Son isolation doit être correcte. Une fumisterie isolée limite la condensation.
- Chaque conduit doit être indépendant (un conduit par chaudière).
- Il doit être vertical et dépourvu d'angles supérieurs à 45°.
- Sa section sera toujours la même. Une section circulaire et jamais inférieure au diamètre de sortie de la chaudière est recommandée.
- **Il est obligatoire d'installer un T avec trappe de visite et récupérateur de condensats afin d'évacuer la condensation pouvant se former dans la cheminée.** Dans le cas contraire cette condensation risque de rentrer à l'intérieur de la chaudière et de créer des dommages irréparables **non couverts par la garantie DOMUSA TEKNIK**. La quantité d'eau provenant de la formation de la condensation peut être importante. Il est donc important de **raccorder la sortie des condensats à l'endroit prévu à cet effet**. Ce raccordement devra être réalisé en tenant compte des DTU et de la réglementation en vigueur.
- **Il est conseillé d'installer un stabilisateur de tirage** pour éviter les oscillations possibles de la dépression dans la cheminée dues à l'évolution des conditions atmosphériques pouvant perturber la bonne combustion de la chaudière. **Ce stabilisateur de tirage doit être installé en dessous du T de visite des fumées pour éviter toute fuite de gaz de combustion.**

## 2.9 Perte de charge dans la chaudière

Pour effectuer un bon dimensionnement hydraulique de l'installation et choisir les pompes de circulation adéquates, il est nécessaire de tenir compte des courbes de fonctionnement de la pompe, mais aussi de la perte de charge provoquée par la chaudière. Le graphique suivant présente les courbes de pertes de charge en fonction du modèle de chaudière **BioClass iC 66** :

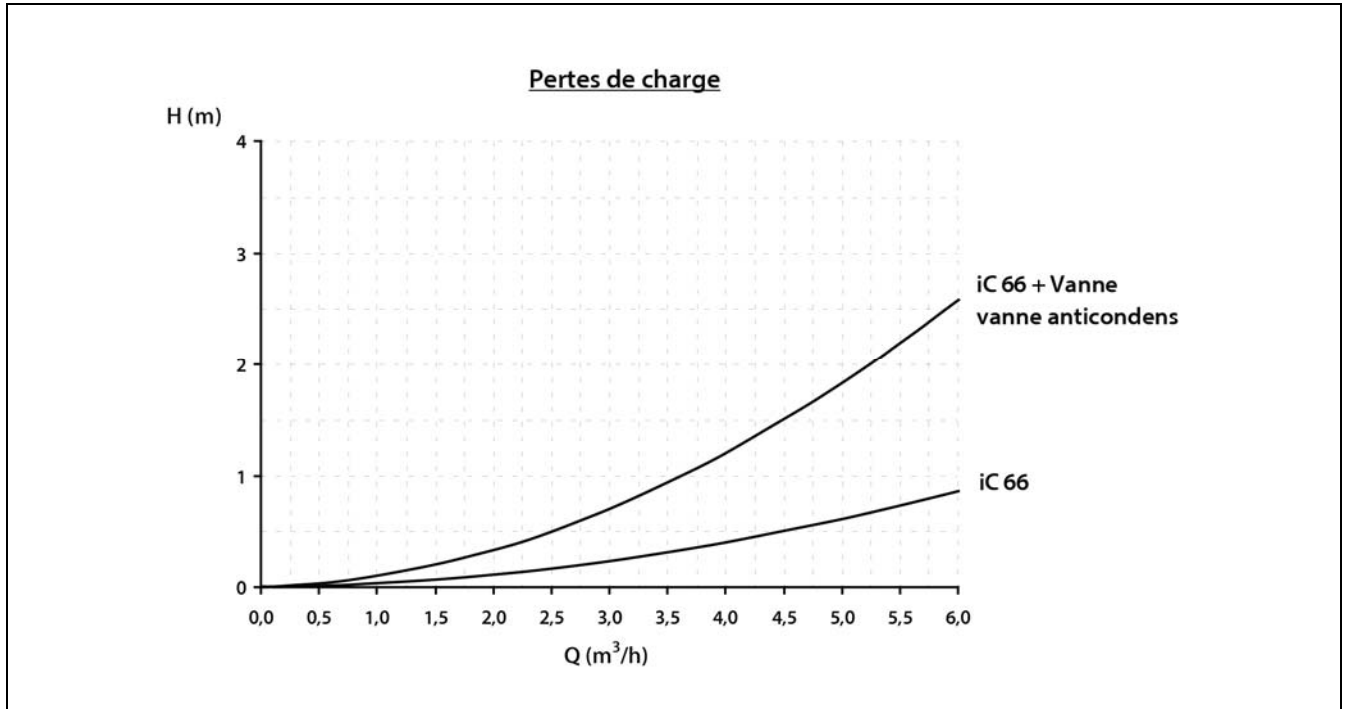

## 2.10 Installation avec un ballon tampon BT (en option)

La chaudière **BioClass iC 66** peut être accompagnée dans son installation d'un **ballon tampon BT** de la vaste gamme proposée par DOMUSA TEKNIK, lequel permet d'élargir les prestations proposées dans le service de chauffage par la chaudière.

Pour ce faire, le contrôle électronique de la chaudière prévoit une entrée de sonde de température ou thermostat de température (**Sbt**; bornes 18-19 du bornier **J7**) et une sortie de pompe de circulation (**Bbt**; bornes N-7 du bornier **J2**) exclusivement dédiées à la gestion du chauffage du ballon tampon. En utilisant lesdits éléments de contrôle, la chaudière pourra gérer 4 modes différents d'installation hydraulique du ballon tampon. Le type d'installation sera sélectionné à l'aide du paramètre **P.08** du menu « Technique » du panneau de commande.

La chaudière est fournie d'usine avec cette option d'installation désactivée. Pour l'activer il faut déconnecter la résistance électrique (**Rbt**) raccordée sur les bornes **18** et **19** du bornier **J7** (voir « Schéma des connexions ») et la remplacer par une sonde de température (fournie en option par **DOMUSA TEKNIK**) ou un thermostat de contrôle installé dans le ballon tampon BT. Après avoir déconnecté la résistance, activer via le panneau de commande le paramètre **P.08** du menu " Technique ", celui-ci permettra de sélectionner le mode d'installation souhaité.

Les sections suivantes décrivent en détail les caractéristiques de raccordement hydraulique et électrique de chaque mode d'installation.

## 2.10.1 Installation avec un ballon d'ECS Sanit après le ballon BT et contrôle par sonde température (P.08 = 1)

Dans ce mode d'installation, tous les circuits de chauffage, ainsi que le circuit de production d'ECS par accumulation, le cas échéant, devront être raccordés hydrauliquement au ballon tampon BT. C'est-à-dire, comme cela est indiqué dans le schéma hydraulique suivant, le ballon tampon BT est raccordé à la chaudière, en interposant une pompe de circulation (**Bbt**), et tous les circuits de chauffage de l'installation sont connectés au ballon BT. Le contrôle et la gestion de la température du ballon BT sont réalisés à l'aide d'une sonde de température (**Sbt**) plongée dans le ballon tampon et raccordée électriquement à la chaudière. La sonde de température est fournie en option par DOMUSA TEKNIK.

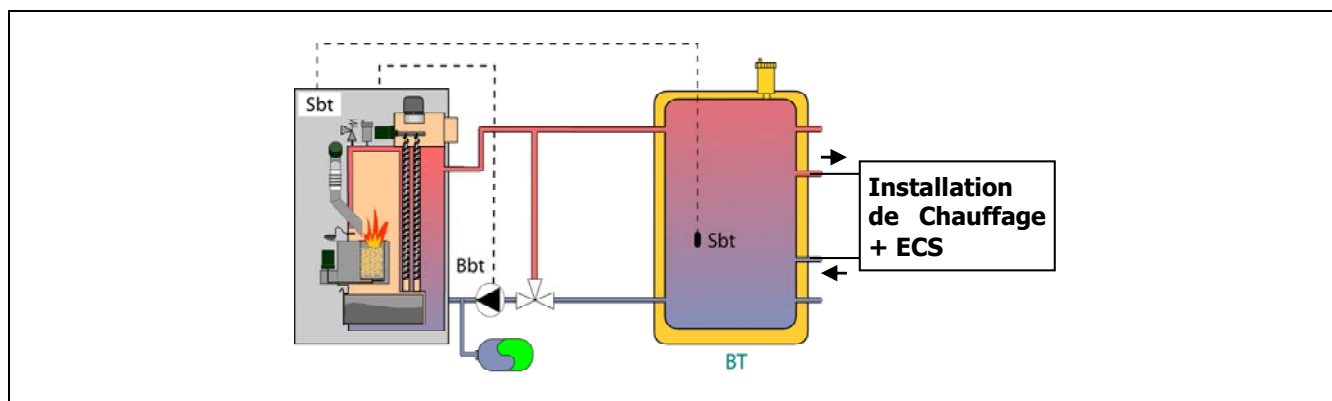

Après avoir réalisé l'installation hydraulique avec tous les composants de l'installation, pour réaliser correctement la connexion électrique du ballon tampon BT avec la chaudière **BioClass iC 66** il faut procéder de la manière suivante :

- Débrancher la chaudière du réseau d'alimentation électrique.
- Débrancher la résistance électrique (**Rbt**) branchée entre les bornes **18** et **19** du bornier **J7** (voir « Schéma des connexions »).
- Brancher la sonde de température du ballon BT (fournie en option) sur le bornier de raccordement des sondes **J7 (Sbt; bornes 18 et 19)** (voir « Schéma des connexions »).
- Introduire le bulbe de la sonde de température dans la doigt de gant prévue dans le ballon tampon.
- Brancher la pompe de charge du ballon BT sur le bornier de raccordement **J2 (Bbt; bornes N et 7)** (voir « Schéma des connexions »).
- Brancher la chaudière au réseau d'alimentation électrique.
- Au moyen du panneau de commande, accéder au paramètre **P.08** du menu « Technique » (voir « Menu technique ») et régler sa valeur sur « **1** ».
- Si nécessaire, optimiser le paramètre paramètre **P.28** " Hystérésis de la température du ballon BT " du menu « Technique ».

Après avoir réalisé le branchement hydraulique et électrique décrit ci-dessus, pour régler et configurer le fonctionnement du ballon tampon BT, lire attentivement le chapitre « Fonctionnement avec un ballon tampon BT » de ce manuel.



## 2.10.2 Installation avec un ballon d'ECS Sanit avant le ballon BT et contrôle par sonde température (P.08 = 2)

Dans ce mode d'installation, tous les circuits de chauffage devront être branchés hydrauliquement au ballon tampon BT, et le circuit de production d'ECS par accumulation devra être branché hydrauliquement à la chaudière, en amont du ballon tampon BT. C'est-à-dire, le ballon tampon BT et le ballon d'ECS Sanit, le cas échéant, sont branchés en parallèle à la chaudière. En fonction du type d'installation du ballon d'ECS (installation avec vanne de dérivation d'ECS ou avec pompe de charge d'ECS), la pompe de charge du ballon BT (**Bbt**) sera installée conformément aux schémas hydrauliques suivants. Le contrôle et la gestion de la température du ballon BT sont réalisés à l'aide d'une sonde de température (**Sbt**) plongée dans le ballon tampon et raccordée électriquement à la chaudière. La sonde de température est fournie en option par DOMUSA TEKNIK.

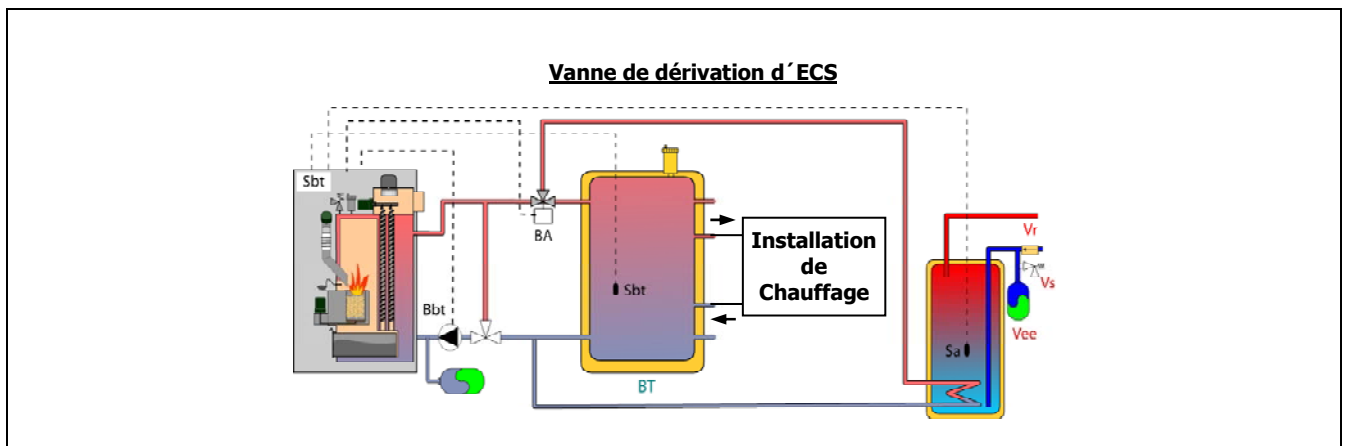

Après avoir réalisé l'installation hydraulique avec tous les composants de l'installation, procéder de la manière suivante pour réaliser correctement le raccordement électrique du ballon tampon BT :

- Débrancher la chaudière du réseau d'alimentation électrique.
- Débrancher la résistance électrique (**Rbt**) branchée entre les bornes **18** et **19** du bornier **J7** (voir « Schéma des connexions »).
- Brancher la sonde de température du ballon BT (fournie en option) sur le bornier de raccordement des sondes **J7** (**Sbt**; bornes **18** et **19**) (voir « Schéma des connexions »).
- Introduire le bulbe de la sonde de température dans la doigt de gant prévue dans le ballon tampon.
- Brancher la pompe de charge du ballon BT sur le bornier de raccordement des composants **J2** (**Bbt**; bornes **N** et **7**) (voir « Schéma des connexions »).
- Brancher la chaudière au réseau d'alimentation électrique.
- Au moyen du panneau de commande, accéder au paramètre **P.08** du menu « Technique » (voir « Menu technique ») et régler sa valeur sur « **2** ».
- Si nécessaire, régler le paramètre **P.28** "Hystérésis de la température du ballon BT" du menu « Technique ».

Pour réaliser une bonne installation hydraulique et électrique d'un ballon d'ECS Sanit avec la chaudière **BioClass iC 66**, suivre attentivement les indications du chapitre « Installation d'un ballon Sanit » de ce manuel.

Après avoir réalisé le branchement hydraulique et électrique décrit ci-dessus, pour régler et configurer le fonctionnement du ballon tampon BT, lire attentivement le chapitre « Fonctionnement avec un ballon tampon BT » de ce manuel.



### 2.10.3 Installation avec un ballon d'ECS Sanit après le ballon BT et contrôle par thermostat (P.08 = 3)

Dans ce mode d'installation, tous les circuits de chauffage, ainsi que le circuit de production d'ECS par accumulation, le cas échéant, devront être raccordés hydrauliquement au ballon tampon BT. C'est-à-dire, comme cela est indiqué dans le schéma hydraulique suivant, le ballon tampon BT est raccordé à la chaudière, en interposant une pompe de circulation (**Bbt**), et tous les circuits de chauffage de l'installation sont connectés au ballon BT. Le contrôle et la gestion de la température du ballon BT sont réalisés à l'aide d'un thermostat (**Tbt**) installé et plongé dans le ballon tampon et raccordé électriquement à la chaudière. Le thermostat de contrôle de température n'est pas fourni par DOMUSA TEKNIK. Il pourra être acheté dans n'importe quel magasin spécialisé en fournitures de chauffage.

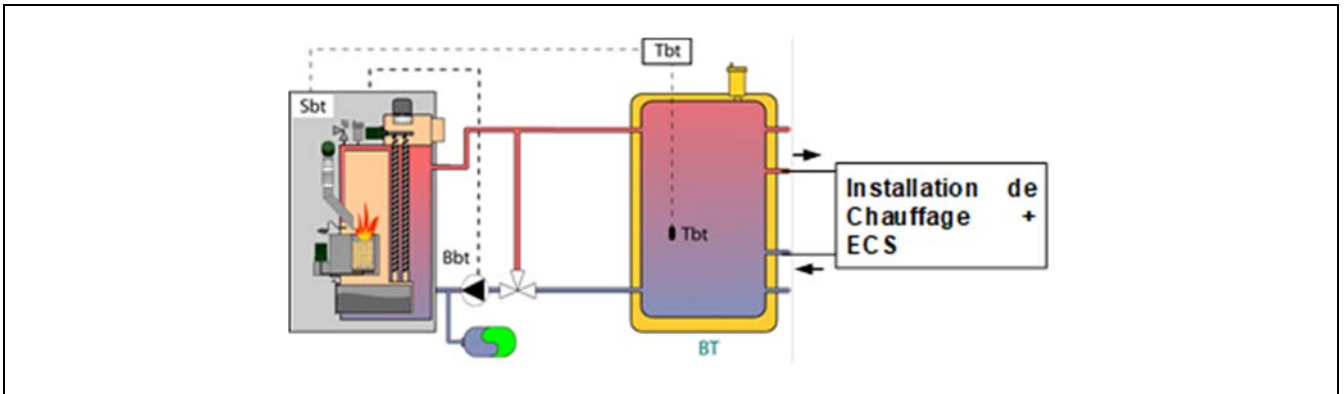

Après avoir réalisé l'installation hydraulique avec tous les composants de l'installation, pour réaliser correctement la connexion électrique du ballon tampon BT avec la chaudière **BioClass iC 66** il faut procéder de la manière suivante :

- Débrancher la chaudière du réseau d'alimentation électrique.
- Débrancher la résistance électrique (**Rbt**) branchée entre les bornes **18** et **19** du bornier **J7** (voir « Schéma des connexions »).
- Brancher le contact **NC** (normalement fermé) du thermostat de contrôle du ballon BT sur le bornier de raccordement des sondes **J7** (**Sbt**; bornes **18** et **19**) (voir « Schéma des connexions »).
- Introduire le bulbe du thermostat dans doigt de gant prévue dans le ballon tampon.
- Brancher la pompe de charge du ballon BT sur le bornier de raccordement des composants **J2** (**Bbt**; bornes **N** et **7**) (voir « Schéma des connexions »).
- Brancher la chaudière au réseau d'alimentation électrique.
- Au moyen du panneau de commande, accéder au paramètre **P.08** du menu « Technique » (voir « Menu technique ») et régler sa valeur sur « **3** ».

Après avoir réalisé le branchement hydraulique et électrique décrit ci-dessus, pour régler et configurer le fonctionnement du ballon tampon BT, lire attentivement le chapitre « Fonctionnement avec un ballon tampon BT » de ce manuel.

### 2.10.4 Installation avec un ballon d'ECS Sanit avant le ballon BT et contrôle par thermostat (P.08 = 4)

Dans ce mode d'installation, tous les circuits de chauffage devront être branchés hydrauliquement au ballon tampon BT, et le circuit de production d'ECS par accumulation devra être branché hydrauliquement à la chaudière, en amont du ballon tampon BT. C'est-à-dire, le ballon tampon BT et le ballon d'ECS Sanit, le cas échéant, sont branchés en parallèle à la chaudière. En fonction du type d'installation du ballon d'ECS (installation avec vanne directionnelle d'ECS ou avec pompe de charge d'ECS), la pompe de charge du ballon BT (**Bbt**) sera installée conformément aux schémas hydrauliques suivants. Le contrôle et la gestion de la température du ballon BT sont réalisés à l'aide d'un thermostat (**Tbt**) installé et plongé dans le ballon tampon et raccordé électriquement à la chaudière. Le thermostat de contrôle de température n'est pas fourni par DOMUSA TEKNIK. Il pourra être acheté dans n'importe quel magasin spécialisé en fournitures de chauffage.

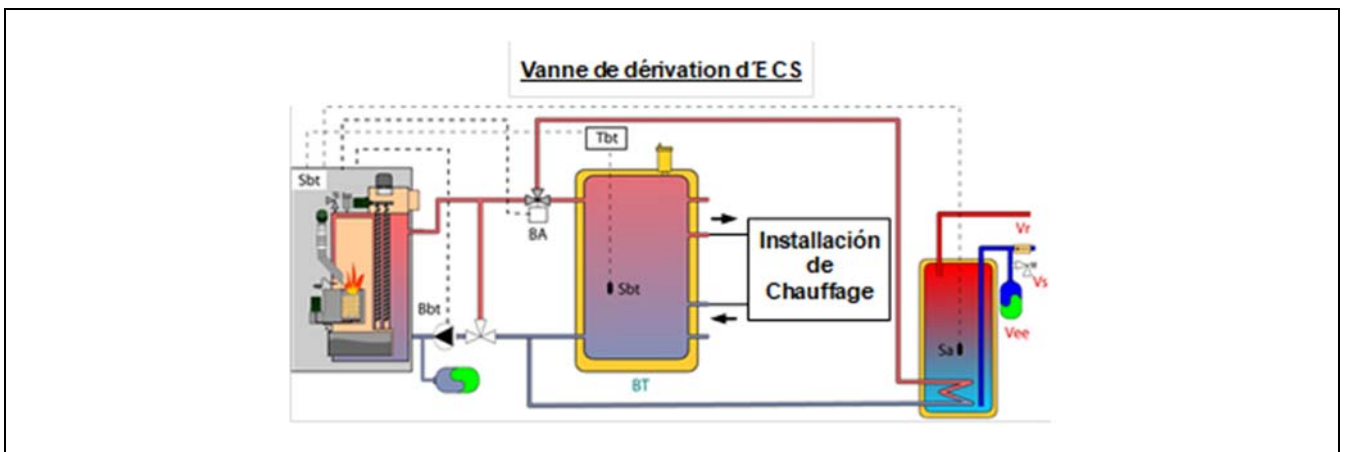

Après avoir réalisé l'installation hydraulique avec tous les composants de l'installation, procéder de la manière suivante pour réaliser le raccordement électrique du ballon tampon BT avec la chaudière **BioClass iC 66** :

- Débrancher la chaudière du réseau d'alimentation électrique.
- Débrancher la résistance électrique (**Rbt**) branchée entre les bornes **18** et **19** du bornier **J7** (voir « Schéma des connexions »).
- Brancher le contact **NC** (normalement fermé) du thermostat de contrôle du ballon BT sur le bornier de raccordement des sondes **J7** (**Sbt**; bornes **18** et **19**) (voir « Schéma des connexions »).
- Introduire le bulbe du thermostat dans le doigt de gant prévue dans le ballon tampon.
- Brancher la pompe de charge du ballon BT sur le bornier de raccordement des composants **J2** (**Bbt**; bornes **N** et **7**) (voir « Schéma des connexions »).
- Brancher la chaudière au réseau d'alimentation électrique.
- Au moyen du panneau de commande, accéder au paramètre **P.08** du menu « Technique » (voir « Menu technique ») et régler sa valeur sur « **4** ».

Pour réaliser une bonne installation hydraulique et électrique d'un ballon d'ECS Sanit avec la chaudière **BioClass iC 66**, suivre attentivement les indications du chapitre « Installation d'un ballon Sanit » de ce manuel.

Après avoir réalisé le branchement hydraulique et électrique décrit ci-dessus, pour régler et configurer le fonctionnement du ballon tampon BT, lire attentivement le chapitre « Fonctionnement avec un ballon tampon BT » de ce manuel.

## 2.11 Installation avec un ballon tampon BT-DUO (en option)

La chaudière **BioClass iC 66** peut être accompagnée dans son installation d'un **ballon tampon BT-DUO** de la vaste gamme proposée par **DOMUSA TEKNIK**, lequel permet d'élargir les prestations proposées du service de chauffage fourni par la chaudière. Ce ballon intègre un ballon d'ECS à l'intérieur, ajoutant de cette manière la prestation de production d'ECS en plus de la fonctionnalité de ballon tampon, c'est pourquoi son branchement à la chaudière, ainsi que sa configuration de fonctionnement, sont spécifiques.

À cet effet, le contrôle électronique de la chaudière prévoit une entrée pour brancher le thermostat de contrôle primaire **Tcp** du ballon BT-DUO (entrée **Sbt**; bornes 18-19 du bornier **J7**) et une sortie de pompe de circulation (**Bbt**; bornes N-7 du bornier **J2**) exclusivement dédiées à la gestion du chauffage du ballon tampon. En outre, pour une bonne gestion de la production d'ECS du ballon intégré dans le ballon BT-DUO, il faut installer une sonde de température d'ECS (fournie en option) sur celui-ci.

La chaudière est fournie d'usine avec cette option d'installation désactivée. Pour l'activer il faut déconnecter la résistance électrique (**Rbt**) raccordée sur les bornes **18** et **19** du bornier **J7** (voir « *Schéma des connexions* ») et la remplacer par une sonde de température (fournie en option par DOMUSA TEKNIK) ou un thermostat de contrôle installé dans le ballon tampon BT. Après avoir déconnecté la résistance, dans le menu « Technique » du panneau de commande, le paramètre **P.08** sera activé. Celui-ci permettra de sélectionner le mode d'installation et le fonctionnement adéquat pour ce type de ballon tampon.

Le ballon tampon BT-DUO est branché hydrauliquement à la chaudière, en interposant une pompe de circulation (**Bbt**), et tous les circuits de chauffage de l'installation sont branchés sur le ballon BT-DUO. Pour une bonne installation hydraulique du ballon **BT-DUO** et de la pompe de charge **Bbt**, suivre attentivement les indications décrites sur le schéma hydraulique suivant :

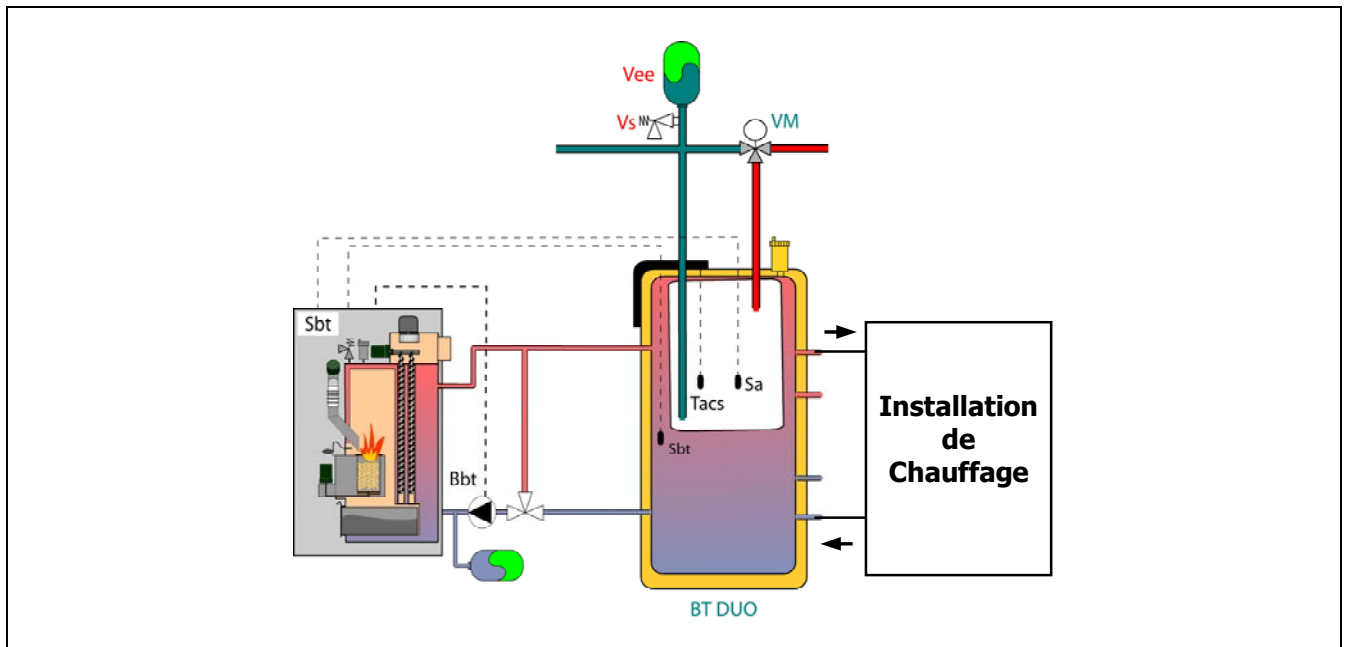

Après avoir réalisé l'installation hydraulique de tous les composants de l'installation, pour réaliser correctement la connexion électrique du ballon tampon BT-DUO avec la chaudière **BioClass iC 66** il faut procéder de la manière suivante :

- Débrancher la chaudière du réseau d'alimentation électrique.
- Débrancher la résistance électrique (**Rbt**) branchée entre les bornes **18** et **19** du bornier **J7** (voir « *Schéma des connexions* »).
- Au moyen d'un câble électrique à 2 fils, brancher les bornes **TAcald** (bornes **7** et **8** du schéma des connexions électriques du manuel du ballon BT-DUO) du thermostat de contrôle (**Tcp**) du ballon BT-DUO sur le bornier de raccordement des sondes **J7** (**Sbt**; bornes **18** et **19**) (voir « *Schéma des connexions* »).
- Brancher la sonde de température d'ECS (fournie en option) sur le bornier de raccordement des sondes **J7** (**Sa**; bornes **16** et **17**) (voir « *Schéma des connexions* »), en retirant d'abord la résistance **Ra**, fournie en série avec la chaudière.
- Introduire le bulbe de la sonde de température d'ECS dans le doigt de gant prévue dans le ballon d'ECS du ballon tampon BT-DUO.
- Brancher la pompe de charge du ballon BT-DUO sur le bornier de raccordement des composants **J2** (**Bbt**; bornes **N** et **7**) (voir « *Schéma des connexions* »).
- Brancher la chaudière au réseau d'alimentation électrique.
- Pour configurer correctement le type d'installation, il faut régler les paramètres **P.08** et **P.09** du menu « Technique » du panneau de commande. - Accéder au paramètre **P.08** du menu « Technique » (voir « *Menu technique* ») et régler sa valeur sur « **4** ». Accéder également au paramètre **P.09** du même menu et régler sa valeur sur « **0** ».

Pour réaliser une bonne installation hydraulique et électrique du ballon tampon **BT-DUO**, suivre attentivement les indications du manuel fourni avec celui-ci.

Après avoir réalisé le branchement hydraulique et électrique décrit ci-dessus, pour régler et configurer le fonctionnement du ballon tampon **BT-DUO**, lire attentivement le chapitre « *Fonctionnement avec un ballon tampon BT DUO* » de ce manuel.

## 3 MISE EN SERVICE

---

### 3.1 Avertissements préalables

La réparation et l'entretien de la chaudière **BioClass iC 66** doivent être confiés à un professionnel agréé par **DOMUSA TEKNIK**. Pour un fonctionnement et une conservation optimaux de la chaudière, celle-ci doit faire l'objet d'une maintenance annuelle.

Lire attentivement ce livret d'instructions et le ranger dans un endroit sûr et facile à localiser. **DOMUSA TEKNIK** décline toute responsabilité en cas de dommages provoqués par le non respect de ces instructions.

Avant toute intervention, **débrancher la chaudière**

### 3.2 Remplissage de l'installation

L'installation hydraulique devra disposer d'un dispositif de remplissage, de purgeurs et des composants hydrauliques nécessaires au correct remplissage de l'installation.

Pour remplir l'installation, ouvrir la vanne de remplissage jusqu'à ce que le paramètre " Pression d'eau " du " Menu Utilisateur " indique une pression entre 1 et 1,5 bars. Le remplissage doit être réalisé de façon lente en évacuant l'air du circuit de l'eau à travers des purgeurs prévus dans ceux-ci. Une fois l'installation remplie, fermez la vanne de remplissage.

Les chaudières **BioClass iC 66** incorporent un détecteur de pression qui permet de contrôler la pression de l'installation. Si la pression de l'installation est inférieure à la pression sélectionnée dans le paramètre P.19 du " Menu Technicien " (par défaut 0,5 bar), une alarme de défaut de pression (" **E-19** ") s'affiche.

**IMPORTANT : L'allumage de la chaudière sans eau peut provoquer des dommages graves dans celle-ci.**

### 3.3 Calibration initial de la vis d'alimentation de combustible

La chaudière **BioClass iC 66** est livrée avec une vis d'alimentation de combustible, qui devra être monté dans l'intérieur du réservoir selon les indications décrites dans la section " *Montage du réservoir d'alimentation* ". En raison des diverses options de montage, de la diversité dans la qualité du combustible disponible sur le marché et les différents modèles réservoirs, il est nécessaire de calibrer la vis d'alimentation deux fois minimum pour assurer un fonctionnement correct de la chaudière.

Pour assurer une calibration correcte, suivre attentivement les instructions décrites dans la section " *Calibrage de la vis d'alimentation* "

### 3.4 Mise en marche

Afin que la **garantie soit valable**, la mise en marche de la chaudière doit être réalisée par un professionnel **agréé par DOMUSA TEKNIK**. Avant cette mise en service, s'assurer :

- Que la chaudière soit branchée.
- Que l'installation ait été mise en eau (pression entre 1 et 1,5 bar).
- Que le réservoir d'alimentation soit bien rempli de granulés de bois.

Séquence de mise en marche :

- Vérifier que l'installation de la cheminée soit correcte, avec son T de récupération de condensats raccordé et son stabilisateur ou modérateur de tirage installé.
- Vérifier le montage du réservoir d'alimentation et du bras comprenant la vis sans fin d'alimentation du combustible. **Pour un bon fonctionnement de la chaudière, la vis sans fin d'alimentation du combustible doit être calibrée** (voir "*Calibrage de la vis d'alimentation*"). S'assurer que le type de combustible utilisé soit bien certifié (la qualité de Pellets devra être **DIN PLUS** ou **EN PLUS A1**).
- S'il existe des vannes départ-retour sur l'installation, s'assurer qu'elles soient en position ouverte.

### 3.5 Livraison de l'installation

Après avoir réalisé la première mise en marche, le professionnel agréé par **DOMUSA TEKNIK** expliquera à l'utilisateur le fonctionnement de la chaudière et effectuera les remarques qu'il estimera nécessaires. Il incombe à l'installateur d'expliquer à l'utilisateur le fonctionnement de tout dispositif de régulation de l'installation non fourni avec la chaudière.

Lors de la livraison de la chaudière, il est remis à l'utilisateur les documents suivants :

- Le livret d'instructions d'installation et de fonctionnement de la chaudière.
- L'analyse de la combustion faite lors de la mise en service.
- La fiche de mise en service.

## 4 DISPLAY DIGITAL

La chaudière **BioClass iC 66** incorpore un afficheur numérique pour la visualisation et le réglage des différents paramètres de la chaudière. L'afficheur présente plusieurs zones d'affichage où apparaissent différentes icônes et numéros correspondant aux différents états de la chaudière.

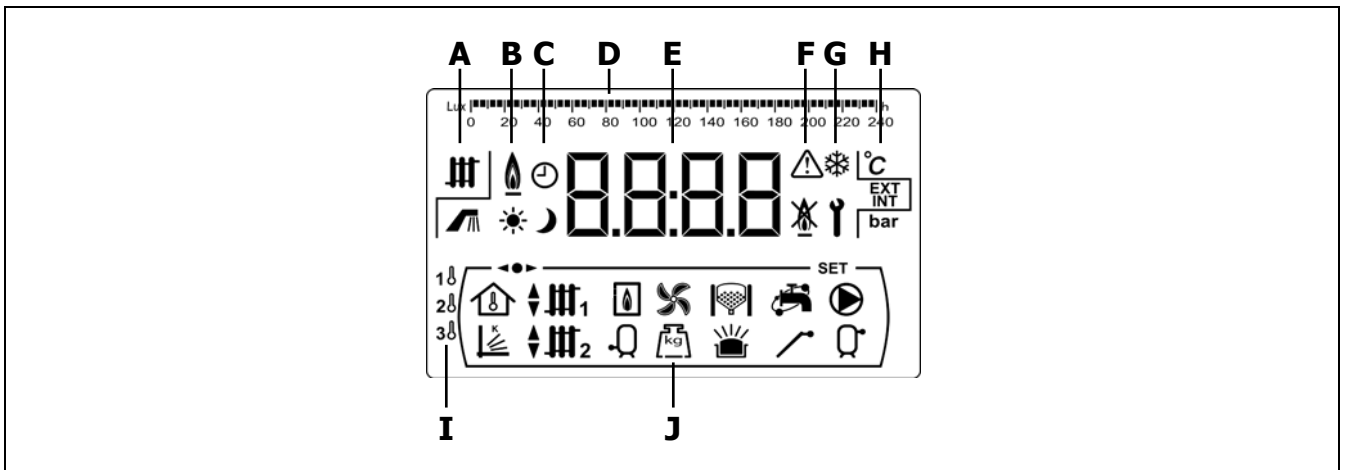

**A** État de la chaudière :

Service de chauffage activé.

Service d'E.C.S. activée.

**B** Icône de présence de flamme : Indique présence de flamme dans le brûleur.

**C** Icônes de programmation horaire.

S'affiche lorsque l'heure réelle se trouve dans une période de programmation " activé ".

S'affiche lorsque l'heure réelle se trouve dans une période de programmation " désactivé ".

Indique que la programmation horaire est activée ou qu'un écran en rapport avec l'affichage de l'heure réelle, programmation, etc. s'affiche.

**D** Réglage numérique : Selon le paramètre affiché sur l'écran, la barre de réglage numérique a la signification suivantes :

- Réglage horaire : Indication des valeurs ou des paramètres en rapport avec l'heure et/ou la programmation horaire :



- Réglage lux : Indication du niveau de lux lu par le capteur de flamme.



- Réglage : Indication de niveau de remplissage de cendrier.



**E** Afficheur numérique.

**F** Indication d'alarmes :

 Avertissements d'alarmes.

 Verrouillage de la chaudière.

**G** Icônes de fonctionnement spéciales.

 **Fonction antigel** : Elle clignote quand la fonction antigel de la chaudière est activée.



**Clé technique** : Indication des valeurs ou des paramètres techniques. Elle apparaît en navigant ou en modifiant un paramètre technique de la chaudière dans le " *Menu Technicien* " ou " *Menu Configuration* ".

**H** Icônes auxiliaires.

°C Visualisation d'une valeur de température (en unités internationales) sur l'écran.

**EXT** Visualisation d'une valeur ou un paramètre en rapport avec la température extérieure du logement.

**INT** Visualisation d'une valeur ou un paramètre en rapport avec la température intérieure du logement.

**bar** Visualisation d'une valeur ou un paramètre en rapport avec la pression d'eau et/ou de l'air (en unités internationales) de la chaudière.

**I** Icônes des zones de chauffage :

**1**  Affichage de toutes les valeurs ou tous les paramètres relatifs à la Zone 1 de chauffage.

**2**  Affichage de toutes les valeurs ou tous les paramètres relatifs à la Zone 2 de chauffage.

**3**  Affichage de toutes les valeurs ou tous les paramètres relatifs à la Zone 3 de chauffage.

**J** Icônes des modes de fonctionnement.

Affichage de toutes les valeurs ou tous les paramètres liés à la température intérieure de l'habitation ou de paramètres liés aux sondes de température ambiante ou aux télécommandes.



Visualisation d'une valeur ou un paramètre en rapport avec le fonctionnement selon les conditions extérieures ou courbes K.





Visualisation de demande du circuit direct n°1 activée ou quand une valeur ou un paramètre en rapport avec celui-ci s'affiche sur l'écran.





Visualisation de demande du circuit mélangé n°1 activée ou quand une valeur ou un paramètre en rapport avec celui-ci s'affiche sur l'écran. Les flèches s'affichent en fonction de la voie activée dans la vanne mélangeuse. La flèche supérieure indique l'ouverture de la voie chaude de la vanne et la flèche inférieure la fermeture de la voie chaude de la vanne.





- 

Visualisation de demande du circuit mélangé n°2 activée ou quand une valeur ou un paramètre en rapport avec celui-ci s'affiche sur l'écran. Les flèches s'affichent en fonction de la voie activée dans la vanne mélangeuse. La flèche supérieure indique l'ouverture de la voie chaude de la vanne et la flèche inférieure la fermeture de la voie chaude de la vanne.
- 

Visualisation d'une valeur ou un paramètre en rapport avec la chaudière ou le brûleur.
- 

Visualisation d'une valeur ou un paramètre en rapport avec la température ou le fonctionnement du préparateur d'E.C.S..
- 

Visualisation d'une valeur ou un paramètre en rapport avec le fonctionnement du ventilateur.
- 

Visualisation d'une valeur ou un paramètre en rapport avec le pesage du combustible, calibrage de la vis d'alimentation, consommation massique, etc.
- 

Visualisation d'une valeur ou un paramètre en rapport avec le système automatique de chargement. Lorsque le système automatique de chargement est activé le symbole s'affiche clignotant.
- 

Visualisation d'une valeur ou un paramètre en rapport avec le tiroir à cendres, du cendrier manuel ou du cendrier compresseur.
- 

Visualisation d'une valeur ou un paramètre en rapport avec le débordement de cendres du cendrier.
- 

Affichage de toutes les valeurs ou tous les paramètres liés à la connectivité de la chaudière dans **iConnect**.
- 

Visualisation d'une valeur ou un paramètre en rapport avec la fonction recirculation d'E.C.S.. Lorsque la fonction de recirculation de l'E.C.S. est activé le symbole s'affiche clignotant.
- 

Visualisation de l'activation de la vis d'alimentation de combustible.
- 

Affichage de la demande du circuit direct n° 1 activée ou lorsqu'une valeur ou un paramètre s'y rapportant est affiché.
- 

Visualisation d'une valeur ou d'un paramètre en rapport avec la température ou le fonctionnement du ballon tampon.
- 

Indication de navigation dans les menus.
- SET** Indication du paramètre modifiable affiché sur l'écran.

## 5 FONCTIONNEMENT

---

La chaudière **BioClass iC 66** est livrée en mode " chauffage uniquement ", pour chauffer une installation de chauffage (circuit de chauffage N°1). En option, afin d'accroître les prestations de l'installation, un ballon d'eau chaude sanitaire (**Sanit**) commercialisé par **DOMUSA TEKNIK** pourra être installé.

### 5.1 Fonctionnement en mode " chauffage uniquement "

Sur ce mode, il faut choisir la consigne de température de la chaudière (*voir " Sélection de la température de la consigne de la chaudière "*) et la température du thermostat d'ambiance N° 1 (**TA<sub>1</sub>**) ou télécommande **LAGO FB OT+** (s'ils sont connectés). Le brûleur s'allumera pour chauffer l'eau de la chaudière. Lorsque la température de la chaudière est supérieur à 60 °C, la pompe de circulation (**BC**) s'active pour distribuer l'eau chaude dans l'installation. Le brûleur modulant de la chaudière **BioClass iC 66** maintient l'installation à la température de la chaudière choisie (ou dans le thermostat s'il est connecté). Lorsque la température de l'installation est 4 °C supérieur à la consigne de température de la chaudière choisie, le brûleur s'arrête jusqu'au moment où la température descend 10 °C sous la température choisie et recommence un nouveau cycle de chauffe.

Le service de chauffage de la chaudière peut être désactivé (**mode Été**). Il faut choisir la valeur " **OFF** " pour la consigne de température de la chaudière. Sur ce mode de fonctionnement seul reste activé le service de production d'E.C.S. si un préparateur d'E.C.S. est connecté.

### 5.2 Fonctionnement avec un préparateur Sanit (optionnel)

La chaudière **BioClass iC 66** est susceptible d'être accompagnée d'un préparateur de la gamme **Sanit** de **DOMUSA TEKNIK** pour l'obtention d'Eau Chaud Sanitaire. Pour une installation correcte,, suivre attentivement les instructions décrites dans la section "*Installation d'un préparateur d'E.C.S. Sanit (optionnel)*" du présent manuel.

Pour ce fonctionnement, il faut sélectionner une consigne de température d'E.C.S. (*voir " Sélection de la température de consigne d'E.C.S. "*). Si la température de l'eau dans la chaudière est supérieur à 60 °C, le brûleur s'allumera et la pompe ou la vanne d'E.C.S s'activera pour chauffer l'eau dans le préparateur. Quand l'eau dans le préparateur obtiens la température de consigne d'E.C.S. choisie et après un temps d'attente (paramètre **P.16** du "*Menu Technicien*"), la chaudière sera disponible pour chauffer l'installation de chauffage. Le brûleur modulant maintient la température de consigne de chaudière choisi. La pompe de chauffage s'arrête lorsque la température ambiante est égale ou supérieure à celle réglée dans le dispositif ambiant de l'installation (le cas échéant).

Pour désactiver le service de production d'E.C.S., choisir une consigne de température d'E.C.S. égal à " **OFF** ".

**NOTE : Pour une prestation optimale de production d'E.C.S., le service de chauffage de la chaudière restera désactivé pendant que service d'E.C.S. est actif. Le service de chauffage se réactivera quand le préparateur d'E.C.S. aura obtenu la consigne température.**

### 5.3 Sélection de la température de consigne de la chaudière

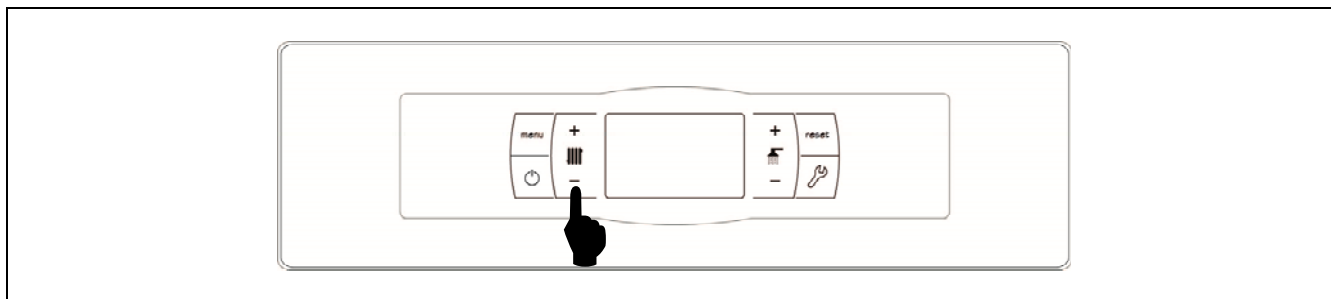

Le sélecteur tactile indiqué dans l'image permet choisir la température de fonctionnement de la chaudière. Pour choisir la température appuyer respectivement sur les symboles " + " ou " - " pour augmenter ou diminuer la valeur de la température. Lorsque la température est choisie, l'écran retourne après quelques secondes à la position initiale de repos. La plage des températures de consigne de la chaudière sélectionnables s'étend de 65 à 80 °C ou OFF.

La consigne de température peut également être choisie en navigant dans le MENU jusqu'à l'option visualisation " *Consigne de température chaudière* ", lorsque cette fonction s'affiche sur l'écran, appuyer sur les symboles " + " ou " - " pour choisir la température.

Lorsque le mode de fonctionnement est activé selon les conditions extérieures avec le paramètre **P.10** du " *Menu Technicien* " et la courbe K en fonctionnement pour la Zone de chauffage 1 (paramètre **P.45** du menu « Technique »), la température de l'eau sera calculé en fonction de la courbe K, c'est à dire, la sélection de la consigne de la température de la chaudière permettra uniquement de choisir l'activation (" **ON** ") ou désactivation (" **OFF** ") du service chauffage de ladite zone.

Pour désactiver le service de chauffage (**mode Été**), choisir la consigne de température de chauffage égal à " **OFF** ", en appuyant successivement sur le symbole "-".

### 5.4 Sélection de la température de consigne d'E.C.S. (seulement avec accumulateur E.C.S.)

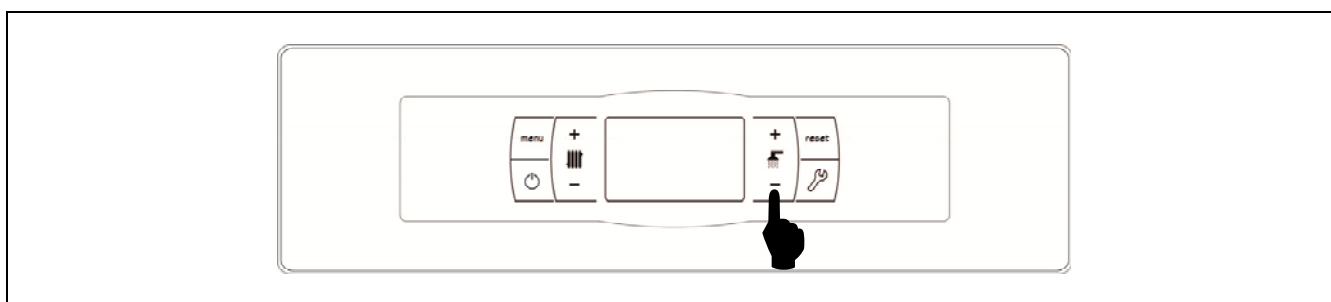

Le sélecteur tactile indiqué dans l'image permet choisir la température d'E.C.S. Pour choisir la température appuyer respectivement sur les symboles " + " ou " - " pour augmenter ou diminuer la valeur de la température. Lorsque la température est choisie, l'écran retourne après quelques secondes à la position initiale de repos. La plage des températures de consigne de la chaudière sélectionnables s'étend de 65 à 80 °C ou OFF.

La consigne de température d'E.C.S. peut également être choisie en navigant dans le MENU jusqu'à l'option visualisation " *Consigne de température d'E.C.S.* ", lorsque cette fonction s'affiche sur l'écran, appuyer sur les symboles " + " ou " - " pour choisir la température.

Pour désactiver la production d'E.C.S., choisir la consigne de température d'E.C.S. égal à " **OFF** ", en appuyant successivement sur le symbole "-".

## 5.5 Sélection de la température de consigne du ballon tampon (uniquement avec ballon tampon)

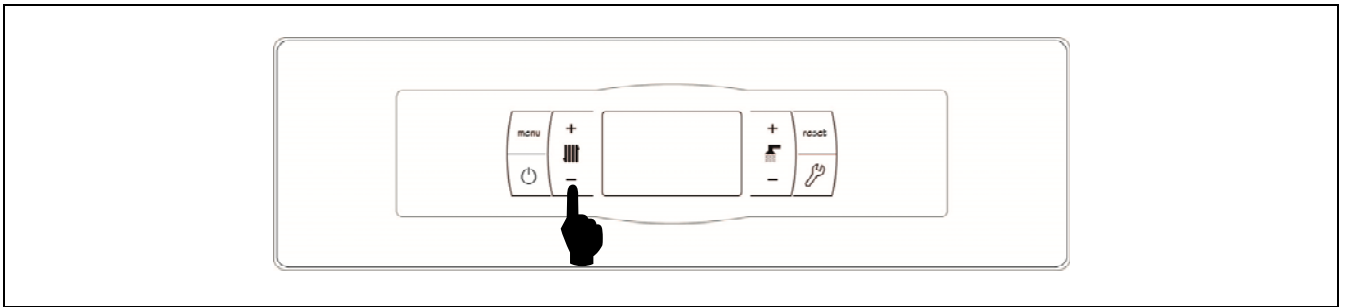

La sélection de la température souhaitée dans le ballon tampon est réalisée à l'aide du sélecteur tactile indiqué sur le schéma. Pour sélectionner la température souhaitée, appuyer respectivement sur les symboles «+» ou «-» afin d'augmenter ou de diminuer la valeur de la température. Après avoir sélectionné la température, en quelques secondes l'écran reviendra à l'état de repos. La plage de température de consigne sélectionnable est de OFF, 30 - 80 °C.

On peut également sélectionner la température de consigne du ballon tampon avec le bouton tactile MENU jusqu'à l'option d'affichage de «Consigne de température du ballon tampon» ; lorsque l'écran est placé sur cette option, appuyer sur les symboles «+» ou «-» pour sélectionner la température souhaitée.

Si l'on souhaite désactiver entièrement le fonctionnement du service de chauffage de l'installation (**mode Été**), sélectionner la valeur de consigne égale à «**OFF**», en appuyant sur le symbole «-» jusqu'à ce que cette valeur s'affiche à l'écran.

## 6 FONCTIONNEMENT AVEC UN BALLON TAMPON BT (EN OPTION)

La chaudière **BioClass iC 66** peut être accompagnée dans son installation d'un **ballon tampon BT** parmi la vaste gamme de ballons proposée par **DOMUSA TEKNIK**. Ce ballon accumule de l'énergie calorifique qui permet d'améliorer les prestations de l'installation pendant les processus d'allumage et d'arrêt de la chaudière. Pour installer correctement le ballon, suivre attentivement les instructions de montage jointes. Pour sa bonne intégration avec la chaudière **BioClass iC 66**, lire les instructions indiquées dans le chapitre «*Installation avec un ballon BT*» de ce manuel.

Le contrôle électronique de la chaudière **BioClass iC 66** est capable de gérer quatre configurations différentes d'installation du ballon tampon BT. En fonction de la configuration de l'installation (paramètre **P.08** du menu «Technique»), il existe 2 modes de fonctionnement :

### 6.1 Fonctionnement avec une sonde de température dans le ballon tampon BT (P.08 = 1 ou 2)

Dans ce mode de fonctionnement, il faudra sélectionner la température de consigne souhaitée du ballon tampon (voir «*Sélection de la température de consigne du ballon tampon*») et la température du thermostat ambiant N° 1 (**TA<sub>1</sub>**) ou télécommande **LAGO FB OT+** (le cas échéant). Le brûleur se mettra en fonctionnement pour chauffer l'eau de la chaudière. Quand la température de la chaudière dépassera 60 °C, la pompe de charge du ballon tampon (**Bbt**) s'activera pour chauffer le ballon BT. Le brûleur modulant de la chaudière **BioClass iC 66** maintiendra l'eau du ballon tampon à la température sélectionnée. Quand la température du ballon atteindra la température de consigne sélectionnée, le brûleur s'éteindra jusqu'à ce que sa température baisse à la valeur réglée dans le paramètre **P.28** (par défaut 5 °C), en recommençant un nouveau cycle de chauffage.

En ce qui concerne le service de chauffage de la chaudière, la pompe de circulation de celle-ci (**BC**) s'activera à condition que le thermostat ou la sonde ambiant N° 1 (**TA<sub>1</sub>**) ou la télécommande **LAGO FB OT+** (le cas échéant) demande du chauffage et la température du ballon tampon soit supérieure à la valeur réglée dans le paramètre **P.50** du menu « Menu technique ». C'est-à-dire quand la température de l'environnement où a été installé le thermostat ou la télécommande est inférieure à celle réglée. Quand l'environnement atteindra la température souhaitée et après un temps de post-circulation (paramètre **P.15** du « Menu technique »), le fonctionnement de la pompe de chauffage (**BC**) se désactivera.

Le service de chauffage de la chaudière pourra être entièrement désactivé (**mode Été**) en sélectionnant la valeur de consigne du ballon tampon égale à «**OFF**». Dans ce mode de fonctionnement, seul le service de production d'ECS sera activé, à condition qu'un ballon d'ECS soit branché au ballon (**P.08 = 1**) ou à la chaudière (**P.08 = 2**).

**NOTE : Ce mode de fonctionnement s'active uniquement quand la valeur du paramètre P.08 du menu «Technique» est réglée sur 1 ou 2 et qu'il existe un ballon tampon installé.**

## 6.2 Fonctionnement avec un thermostat de contrôle dans le ballon tampon BT (P.08 = 3 ou 4)

Dans ce mode de fonctionnement, il faudra sélectionner la température de consigne souhaitée de la chaudière (voir «Sélection de la température de consigne de la chaudière») et, à l'aide du thermostat de contrôle installé dans le ballon tampon, sélectionner la température de consigne souhaitée dans le ballon tampon. **Pour le fonctionnement de l'installation, il sera indispensable que la température de consigne de chaudière sélectionnée soit supérieure à la consigne réglée sur le thermostat de contrôle du ballon tampon, en recommandant qu'elle soit au moins supérieure de 5 à 10° C.** Le brûleur modulant de la chaudière **BioClass iC 66** se mettra en fonctionnement pour chauffer l'eau de celle-ci. Quand la température de la chaudière dépassera 60°C, la pompe de charge du ballon tampon (**Bbt**) s'activera pour chauffer le ballon BT, à condition que le thermostat de contrôle de celui-ci soit activé (demandant du chauffage). Quand le thermostat du ballon tampon atteindra la température souhaitée, et désactivera la demande de chauffage, le fonctionnement de la pompe de charge du ballon tampon (**Bbt**) se désactivera.

En ce qui concerne le service de chauffage de la chaudière, la pompe de circulation de celle-ci (BC) s'activera à condition que le thermostat ou sonde ambiant N° 1 (**TA<sub>1</sub>**) ou la télécommande **LAGO FB OT+** (le cas échéant) demande du chauffage. C'est-à-dire quand la température de l'environnement où ait été installé le thermostat, sonde ou la télécommande soit inférieure à celle réglée. Quand l'environnement atteindra la température souhaitée et après un temps de post-circulation (paramètre **P.15** du «Menu technique»), le fonctionnement de la pompe de chauffage (**BC**) se désactivera.

Le service de chauffage de la chaudière pourra être entièrement désactivé (**mode Été**) en sélectionnant la valeur de consigne de chaudière égale à «**OFF**». Dans ce mode de fonctionnement, seul le service de production d'ECS sera activé, à condition qu'un ballon d'ECS soit branché au ballon (**P.08 = 3**) ou à la chaudière (**P.08 = 4**).

**IMPORTANT :** Pour le fonctionnement de l'installation, il sera indispensable que la température de consigne de chaudière soit supérieure à la consigne réglée sur le thermostat de contrôle du ballon tampon.

**NOTE :** Ce mode de fonctionnement s'active uniquement quand la valeur du paramètre **P.08** du menu «Technique» est réglée sur 3 ou 4 et qu'il existe un ballon tampon installé.

## **7 FONCTIONNEMENT AVEC UN BALLON TAMPON BT-DUO (EN OPTION)**

La chaudière **BioClass iC 66** peut être accompagnée dans son installation d'un **ballon tampon BT-DUO** parmi la vaste gamme de ballons proposée par **DOMUSA TEKNIK**. Ce ballon accumule de l'énergie calorifique qui permet d'améliorer les prestations de l'installation pendant les processus d'allumage et d'arrêt de la chaudière. Il est également doté, à l'intérieur, d'un ballon d'ECS pour obtenir de l'Eau Chaude Sanitaire. Pour l'installer correctement, suivre attentivement les instructions de montage jointes avec le ballon. Pour sa bonne intégration avec la chaudière **BioClass iC 66**, lire les instructions indiquées dans le chapitre «Installation avec un ballon tampon *BT-DUO*» de ce manuel.

Dans ce mode de fonctionnement, il faudra sélectionner la température de consigne souhaitée de la chaudière (voir «Sélection de la température de consigne de la chaudière») et, à l'aide du thermostat de régulation du panneau de commande du ballon tampon BT-DUO, sélectionner la température de consigne souhaitée dans ce dernier. Pour le fonctionnement de l'installation, il sera indispensable que la température de consigne de chaudière sélectionnée soit supérieure à la consigne réglée sur le thermostat du ballon BT-DUO, en recommandant qu'elle soit au moins supérieure de 5 à 10° C. Le brûleur modulant de la chaudière **BioClass iC 66** se mettra en fonctionnement pour chauffer l'eau de celle-ci. Quand la température de la chaudière dépassera 60°C, la pompe de charge du ballon tampon s'activera pour chauffer le ballon BT-DUO, à condition que le thermostat de contrôle de celui-ci soit activé (demandant du chauffage). Quand le thermostat du ballon BT-DUO atteindra la température souhaitée, et désactivera la demande de chauffage, le fonctionnement de la pompe de charge de celui-ci se désactivera.

En ce qui concerne le service de chauffage de la chaudière, la pompe de circulation branchée sur celle-ci (**BC**) s'activera à condition que le thermostat ou sonde ambiante N° 1 (**TA<sub>1</sub>**) ou la télécommande **LAGO FB OT+** (le cas échéant) demande du chauffage. C'est-à-dire quand la température de l'environnement où ait été installé le thermostat, sonde ou la télécommande soit inférieure à celle réglée. Quand l'environnement atteindra la température souhaitée et après un temps de post-circulation (paramètre **P.15** du «Menu technique»), le fonctionnement de la pompe de chauffage (**BC**) se désactivera.

En ce qui concerne le fonctionnement du service de production d'ECS, à condition qu'une sonde de température d'ECS soit installée sur le ballon **BT-DUO**, il faudra sélectionner la température de consigne d'ECS souhaitée (voir «Sélection de la consigne de température d'ECS»). Le brûleur s'allumera et la pompe de charge du ballon **BT-DUO** s'activera, à condition que la température de l'eau de la chaudière soit supérieure à 60 °C. Quand l'accumulateur atteindra la température de consigne d'ECS sélectionnée et après un temps d'attente (paramètre **P.16** du «Menu technique»), il pourra à nouveau chauffer l'installation de chauffage, en activant à cet effet le service de chauffage. Pour assurer une prestation optimale de production d'ECS, tant que celle-ci sera active, le service de chauffage de la chaudière restera désactivé et ne sera pas restitué avant que le ballon d'ECS du ballon **BT DUO** ait fini de chauffer.

Le service de chauffage de la chaudière pourra être entièrement désactivé (mode **Été**) en sélectionnant la valeur de consigne de chaudière égale à «**OFF**». Dans ce mode de fonctionnement, seul le service de production d'ECS sera activé, au moyen du ballon intégré à l'intérieur du ballon **BT-DUO**. Le fonctionnement du service de production d'Eau Chaude Sanitaire pourra être désactivé à son tour en sélectionnant la valeur de consigne d'ECS égale à «**OFF**».

**IMPORTANT : Il est indispensable que la température de consigne de chaudière soit supérieure à la consigne réglée sur le thermostat de contrôle du ballon tampon.**

**NOTE : Pour un bon fonctionnement du ballon tampon BT-DUO, les paramètres du menu « Technique » P.08 et P.09 devront être réglés respectivement sur 4 et 0.**



## 8 CONNECTIVITE « *ICONNECT* »

La chaudière **BioClass iC 66** peut être connectée à la plate-forme de connectivité « **iConnect** » de **DOMUSA TEKNIK**. Grâce à cette option, l'utilisateur peut enregistrer la chaudière dans l'application **iConnect** pour les dispositifs mobiles (smartphone, tablettes ou similaires) et, par ce biais, gérer à distance tous les paramètres d'utilisation de la chaudière et de confort de l'installation de chauffage, ainsi que recevoir les avertissements et les alarmes générés par la chaudière, où que ce soit dans le monde.

### 8.1 Conditions pour une connexion à *iConnect*

La commande électronique comporte un module Wi-Fi, grâce auquel la chaudière se connecte au réseau Wi-Fi de l'habitation et accède à la plate-forme **iConnect**. C'est pourquoi le lieu d'installation de la chaudière doit impérativement être **couvert par le réseau Wi-Fi de l'habitation**. Par ailleurs, le module Wi-Fi intégré dans la chaudière **BioClass iC 66** est compatible uniquement avec des réseaux Wi-Fi d'une fréquence de **2,4 GHz**.

La connexion et l'enregistrement dans l'application **iConnect** peuvent être réalisés sur tous les dispositifs dotés d'un système d'exploitation **Android 4.4** ou ultérieur, ou **iOS 13** ou ultérieur (terminal **iPhone 6S** ou supérieur), et disposer d'une connexion **Wi-Fi**, connexion **Bluetooth** et permettre la **localisation** de la chaudière. Pour ce faire, il faut d'abord télécharger et installer gratuitement l'application sur ce dispositif, à partir de la plate-forme d'applications correspondante, **Google Play** (Android) ou **App Store** (iOS).

S'il n'y a pas de couverture Wi-Fi là où est installée la chaudière ou si le signal est trop faible, une large gamme de répéteurs et d'amplificateurs de réseau Wi-Fi sont disponibles sur le marché. Nous décrivons ci-dessous 2 méthodes pour étendre la couverture du réseau Wi-Fi domestique :

- **Répéteur Wi-Fi** : il s'agit d'un dispositif très simple à installer, qui collecte le signal Wi-Fi du réseau domestique et le réplique en étendant la zone de couverture du réseau en question. Pour ce faire, le répéteur doit être installé dans une zone de la maison avec une couverture Wi-Fi, à mi-chemin entre le routeur du réseau de l'habitation et la chaudière, en s'assurant que la portée du répéteur est suffisante pour cette dernière.

Cette méthode est la plus recommandée en raison de sa simplicité, de sa facilité d'installation et de son prix moins élevé que l'autre méthode, à condition que la distance entre le routeur de l'habitation et la chaudière ne soit pas trop importante.

- **Dispositifs CPL** : il s'agit d'un ensemble de 2 ou plusieurs dispositifs faciles à installer, grâce auxquels le signal du routeur Wi-Fi est transmis à travers le réseau électrique de la maison. L'un des dispositifs est connecté au routeur Wi-Fi de la maison et se charge d'injecter le signal de ce dernier dans le réseau électrique à travers la prise sur laquelle il est branché. Les autres dispositifs sont branchés sur les prises de l'habitation où l'on souhaite étendre la couverture Wi-Fi, reçoivent le signal par le réseau électrique et le convertissent en signal Wi-Fi, ce qui permet d'étendre la zone de couverture du réseau.

Cette méthode est recommandée dans les habitations ou les grands immeubles de plusieurs étages ou avec de nombreuses pièces, et lorsque la distance entre le routeur et la chaudière est trop importante pour installer un répéteur Wi-Fi. Bien que cette méthode soit également facile à mettre en œuvre, elle est un peu plus complexe que la précédente et, comme il faut au moins deux dispositifs, elle est un peu plus coûteuse.



## 8.2 Enregistrement de la chaudière dans *iConnect*

Pour une gestion à distance de la chaudière à travers l'APP **iConnect**, il faut d'abord l'enregistrer dans la plate-forme de connectivité **iConnect**. Pour ce faire, il faut télécharger et installer l'APP sur l'appareil Smart avec lequel vous souhaitez effectuer la procédure d'enregistrement. Avant d'enregistrer la chaudière, il est recommandé d'activer la connexion **Bluetooth** et la fonction **Localisation** du dispositif. L'APP utilise uniquement la fonction de **localisation** pendant le processus d'enregistrement pour localiser géographiquement la chaudière et pour pouvoir mettre à jour l'heure locale et la température extérieure de cette dernière. Par conséquent, une fois l'enregistrement terminé, cette fonction n'est pas nécessaire pour utiliser l'application et peut être désactivée dans l'appareil.

Une fois l'application téléchargée et installée, pour procéder à l'enregistrement de la chaudière, il faut l'ouvrir et, sur l'écran de connexion, appuyer sur « **Enregistrer chaudière** ». Ci-dessous sont montrées les étapes à suivre dans l'APP pour finaliser le processus. L'enregistrement comprend les étapes principales suivantes :

- **Connexion de la chaudière avec le dispositif Smart** : sélectionner la valeur « **ON** » dans l'écran « **iCon** » du menu « Configuration » de l'écran numérique de la chaudière, pour activer la connexion **Bluetooth** et que le dispositif Smart se connecte à la chaudière.
- **Configuration du réseau Wi-Fi de l'habitation** : l'APP demande la saisie du **Nom** et le **Mot de passe** du réseau Wi-Fi de l'habitation et se connecte à ce dernier.
- **Introduction des données d'enregistrement de l'utilisateur** : l'APP demandera l'introduction des données d'enregistrement de l'utilisateur, qui seront utilisées pour se connecter à l'application **iConnect**. De plus, elle demandera d'accepter les « *Conditions d'utilisation* » et la « *Politique de confidentialité* » de l'APP. Lorsque toutes les données demandées ont été renseignées, l'enregistrement est achevé.
- Une fois la procédure d'enregistrement de la chaudière terminée avec succès, on retourne à l'écran « Ouverture de session » à travers lequel, en indiquant votre adresse électronique et votre mot de passe enregistrés, vous pourrez accéder à l'application.

Dès lors, il sera possible d'accéder à la chaudière à partir de n'importe quel appareil sur lequel l'APP **iConnect** est installée, en se connectant avec les données utilisateur saisies lors du processus d'enregistrement.

Ce processus d'**enregistrement initial** associe un **utilisateur « principal »** avec la chaudière. Cet **utilisateur principal** est unique, de sorte que si un nouveau processus d'enregistrement est effectué, les données de l'utilisateur précédent seront supprimées et remplacées par celles du nouveau. L'utilisateur principal peut accorder à d'autres utilisateurs l'accès à l'APP, à travers l'option « **Inviter** » du menu « Configuration/Chaudières » de l'application. Les utilisateurs « invités » peuvent utiliser l'application **iConnect** à partir de n'importe quel dispositif sur lequel elle est installée et sans aucune restriction.

En outre, un même utilisateur (avec la même adresse électronique et le même mot de passe) peut accéder à plusieurs chaudières à partir de l'APP, en tant qu'utilisateur principal, en effectuant l'enregistrement initial dans plusieurs chaudières, et aussi, en tant qu'utilisateur invité, s'il a reçu une invitation depuis plusieurs chaudières. Grâce au menu des chaudières de l'APP (partie droite de l'APP), l'utilisateur peut sélectionner la chaudière qu'il souhaite gérer à un moment donné, ainsi que la zone de chauffage souhaitée, s'il y en a plus d'une installée.

### 8.3 Description de l'application *iConnect*



Avec l'application **iConnect** tous les paramètres « Utilisateur » de la chaudière et de l'installation de chauffage de l'habitation sont accessibles de manière très simple et intuitive, partout dans le monde. Les fonctionnalités principales de l'application **iConnect** sont les suivantes :

- **Affichage de l'état** de la chaudière et de l'installation de chauffage en temps réel, avec l'état des demandes, température ambiante, température de la chaudière, température d'ECS, pression de l'eau, état du cendrier, etc.
- **Sélection des consignes** de la température ambiante, de la chaudière, de l'ECS et du circuit de chauffage à tout moment.
- Possibilité de réaliser des **programmations horaires hebdomadaires** de tous les circuits de chauffage et de tous les accessoires connectés à la chaudière.
- Envoi depuis la chaudière de **notifications et d'avertissements** de situations d'alarme, d'alertes, d'avis de maintenance, d'avis de vidange du cendrier, etc.
- Possibilité d'obtenir la température extérieure de l'habitation à partir d'Internet et de moduler le fonctionnement de l'installation en fonction des conditions climatiques (fonction **OTC**).
- Affichage de l'évolution de la consommation de combustible et des températures, au moyen de **graphiques**, ainsi que de compteurs d'heures de fonctionnement et de consommation.
- **Sélection de la langue** de l'application et possibilité de contacter l'**assistance technique de DOMUSA TEKNIK** pour résoudre tous les doutes potentiels.

### 8.4 Carte de l'application *iConnect*

L'application **iConnect** est très intuitive et simple à utiliser, il n'est donc pas nécessaire de consulter un mode d'emploi pour l'utiliser. En outre, **DOMUSA TEKNIK**, à travers son site Web [www.domusateknik.com/es/servicios/apps](http://www.domusateknik.com/es/servicios/apps), met à la disposition de l'utilisateur de nombreuses informations techniques et des didacticiels pour résoudre tous les doutes à cet égard. De plus, la chaudière **BioClass iC 66** est livrée avec un code QR visible sur un autocollant apposé sur sa porte frontale ou sur la couverture arrière de ce manuel, qui permet d'accéder directement à la rubrique **iConnect** du site Web de **DOMUSA TEKNIK**.

À titre de guide visuel, la carte des contenus d l'APP est décrite ci-dessous. L'application comprend 3 zones principales :

- **Écran « Accueil »** : écran principal de l'APP, où apparaît l'état de l'installation en temps réel et où l'on peut sélectionner des consignes et des modes de fonctionnement.
- **Menu principal** : ce menu contient toutes les options principales de l'APP. Situé sur la partie gauche de l'APP, on y accède grâce au bouton  situé en haut à gauche de l'écran « Accueil ».
- **Menu installations** : ce menu permet de sélectionner la chaudière et la zone de chauffage que l'on souhaite afficher, s'il y a plus d'une chaudière enregistrée et plus d'une zone installée dans cette chaudière. Situé sur la partie droite de l'APP, on y accède grâce au bouton  situé en haut à droite de l'écran « Accueil ».

## Écran « Accueil »

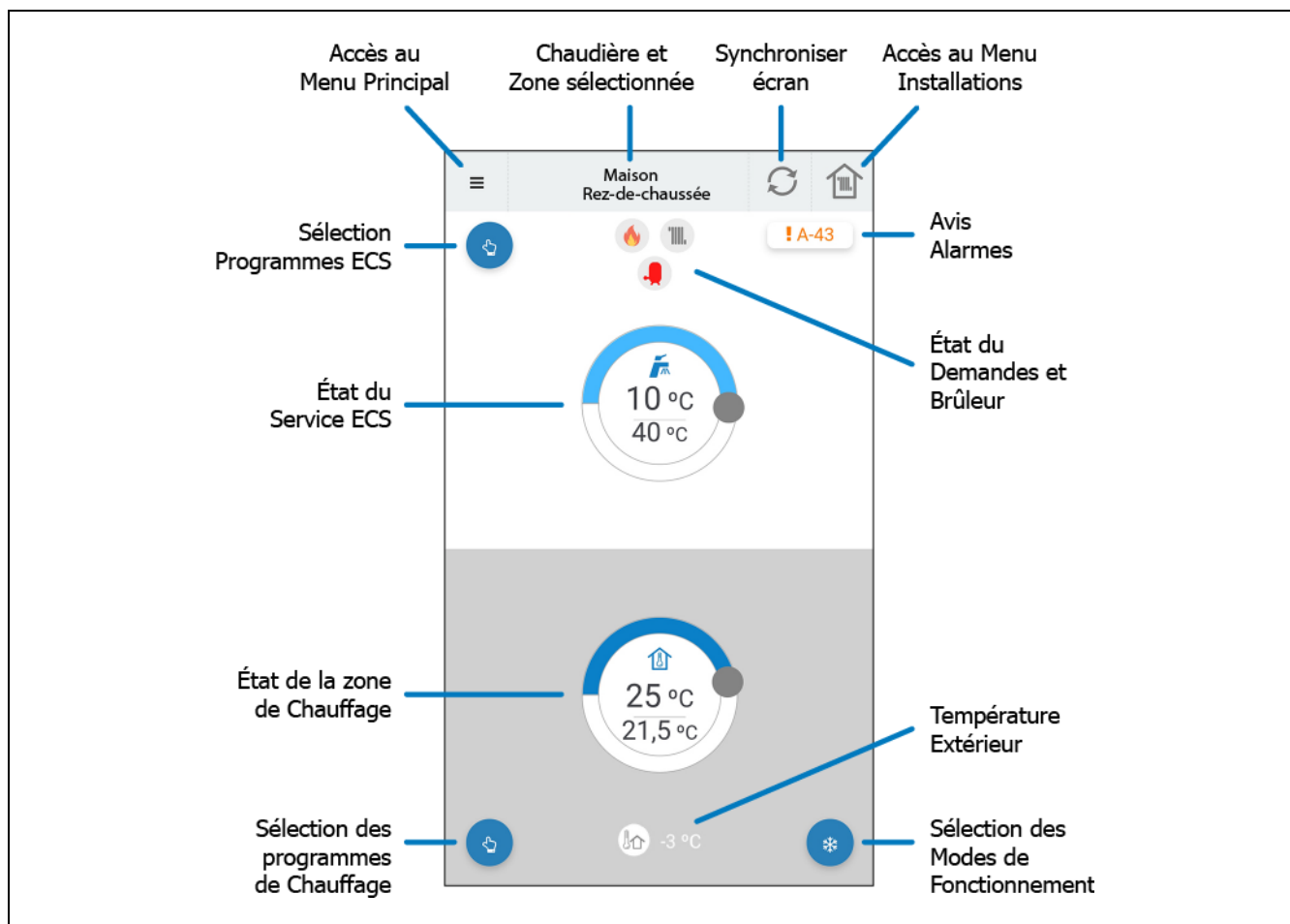

## Menu principal

On y accède grâce au bouton , situé dans la partie supérieure gauche de l'écran « Accueil » et il propose les options suivantes :

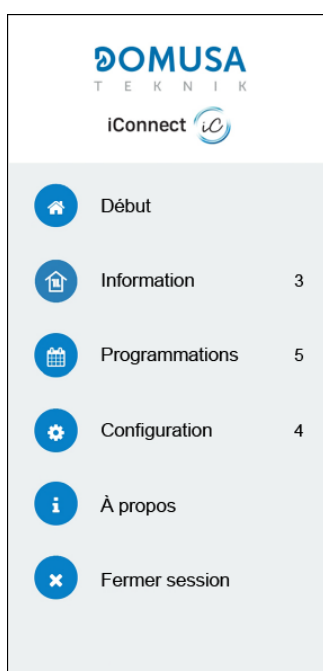

- **Début** : cette option permet de retourner à l'écran « Accueil ».
- **Information** : cette option permet d'accéder aux paramètres techniques concernant la « Chaudière », ainsi qu'aux « Graphiques » et aux « Compteurs ».
- **Programmations** : cette option permet de régler toutes les *programmations horaires* disponibles dans la chaudière et activer la fonction « *Mode vacances* », qui permet de programmer une période de jours d'absence de l'habitation, pendant laquelle, la chaudière restera éteinte. La chaudière s'allumera automatiquement à la fin de la période fixée.
- **Configuration** : cette option donne accès aux réglages « *Généraux* » de l'APP, aux réglages des « *Chaudières* » enregistrées, des « *Zones* » de chauffage et du « *Compte* » d'utilisateur. Il est possible d'activer le mode **OTC** de la chaudière souhaitée et de sélectionner la **courbe K** de fonctionnement pour chaque zone de chauffage (*voir « Fonctionnement selon les conditions climatiques extérieures OTC »*).
- **À propos** : cette option permet d'accéder aux « *Conditions d'utilisation* » et à la « *Politique de confidentialité* », mais aussi de vérifier la version de l'application.
- **Fermer session** : cette option permet à l'utilisateur de fermer sa session et de retourner à l'écran « *Ouvrir une session* » de l'application.

## 9 TELECOMMANDE LAGO FB OT+ (OPTIONNEL)

---

Il est possible de fournir avec la chaudière **BioClass iC 66** une télécommande (**LAGO FB OT+**) qui permet de commander le fonctionnement complet de la chaudière à partir de n'importe quelle pièce du logement. La commande à distance **LAGO FB OT+** contrôlera les paramètres du circuit de chauffage et la production d'Eau Chaude Sanitaire (si elle est présente).

La télécommande **LAGO FB OT+** n'est pas compatible avec la connectivité **iConnect** de la chaudière. Ainsi, si cette dernière est déjà enregistrée dans l'application **iConnect**, la télécommande **LAGO** ne peut pas être installée et vice-versa. Si l'on souhaite installer une télécommande **LAGO FB OT+**, il faut commencer par annuler l'enregistrement de la chaudière dans **iConnect** dans l'option « **iCon** » du menu « *Configuration* » voir « *Menu Configuration* ».

Cette télécommande permet de programmer les heures de confort souhaitées dans le logement circuit de chauffage, en réglant l'installation en fonction des besoins de celui-ci, en mesurant la température ambiante de l'intérieur et en réglant la température de l'installation. La télécommande permet de régler les températures de consigne d'E.C.S. et de chauffage souhaitées à tout moment, ainsi que de visualiser les divers paramètres de fonctionnement de la chaudière. La télécommande avertit par ailleurs en cas d'anomalie de fonctionnement de la chaudière.

Lorsqu'une télécommande **LAGO FB OT+** est connectée à la chaudière, la télécommande prend le contrôle de la chaudière. Les diverses températures sélectionnables dans la chaudière doivent être modifiées avec le tableau de bord. La télécommande est simple à installer, il suffit de 2 fils de communication entre la chaudière et la télécommande **LAGO FB OT+**. La connexion du relais à la chaudière se fait par les deux fils sur la réglette **J5** (voir "*Schéma de Connexions*"). Pour une bonne installation, suivez scrupuleusement les instructions jointes à la télécommande

Dans les paragraphes suivants nous expliquons en règle générale les différents modes de fonctionnement et les options de la télécommande **LAGO FB OT+**.

### **Fonctionnement du circuit de chauffage**

Sur la télécommande, nous pouvons choisir la température maximum pour le circuit de chauffage, les heures de confort et les températures ambiantes voulues. La télécommande **LAGO FB OT+** calcule la température de chaudière nécessaire à tout moment, en fonction des conditions de l'intérieur du logement, et active ou désactive le service de chauffage, selon l'horaire de confort et les températures d'ambiance programmées.

### **Fonctionnement du service d'E.C.S.**



Lorsque la chaudière **BioClass iC 66** est installée avec un préparateur d'E.C.S, il est possible de sélectionner, sur la télécommande **LAGO FB OT+**, la température d'E.C.S. et les heures de service d'E.C.S. voulues. La télécommande **LAGO FB OT+** réglera la température d'E.C.S. de l'accumulateur à tout moment et activera ou désactivera le service d'E.C.S. selon l'horaire programmé.

**NOTE : L'installation d'une télécommande LAGO FB OT+ n'est pas compatible avec la connectivité iConnect de la chaudière.**

## 10 MENU UTILISATEUR

Le " Menu Utilisateur " permet de visualiser à tout moment, sur l'afficheur numérique, les paramètres en rapport avec le fonctionnement de la chaudière.

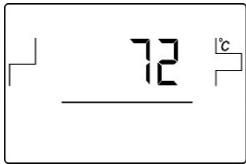
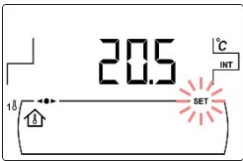
**Pour accéder à ce mode d'affichage**, appuyer sur le bouton tactile MENU, pour faire défiler à chaque pression les différents paramètres disponibles. Quand une option est choisie, l'écran retourne après 20 minutes à la situation de repos. Ces paramètres sont énumérés ci-dessous :

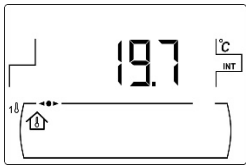
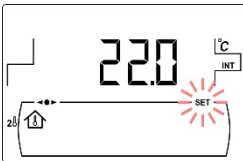
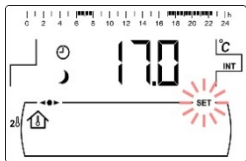
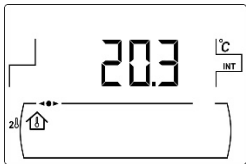
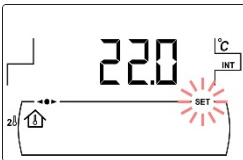
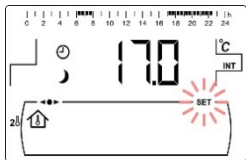
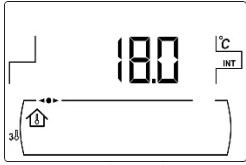
		De base la régulation affiche la température réelle de la chaudière.
	▼	
Mode manuel		
Mode programme		Consigne de température ambiante de la Zone 1, réglable avec le sélecteur tactile <b>(18)</b> . Le fait d'appuyer sur ce dernier en mode programme désactive ce mode et active le mode manuel. <i>(Uniquement avec sonde de température ambiante connectée).</i>
	▼	
		Température ambiante réelle de la Zone 1 <i>(Uniquement avec sonde de température ambiante connectée).</i>
	▼	
Mode manuel		
Mode programme		Consigne de température ambiante de la Zone 2, réglable avec le sélecteur tactile <b>(18)</b> . Le fait d'appuyer sur ce dernier en mode programme désactive ce mode et active le mode manuel. <i>(Uniquement avec un kit hydraulique Bio et une sonde de température ambiante connectée).</i>
	▼	
		Température ambiante réelle de la Zone 2 <i>(Uniquement avec sonde de température ambiante connectée).</i>
	▼	
Mode manuel		
Mode programme		Consigne de température ambiante de la Zone 3, réglable avec le sélecteur tactile <b>(18)</b> . Le fait d'appuyer sur ce dernier en mode programme désactive ce mode et active le mode manuel. <i>(Uniquement avec un kit hydraulique Bio et une sonde de température ambiante connectée).</i>
	▼	
		Température ambiante réelle de la Zone 3 <i>(Uniquement avec un kit hydraulique Bio et une sonde de température ambiante connectée).</i>
	▼	



État du tiroir à cendres.  
(Voir " État du cendrier ")

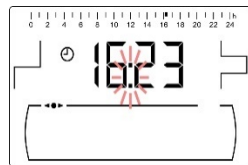

Heure actuelle (HH:MM).

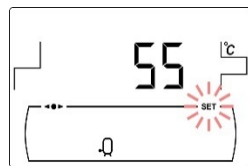

Consigne de température d'E.C.S. choisie en appuyant sur le sélecteur tactile correspondant **(19)**.  
(Seulement avec option accumulateur E.C.S.)

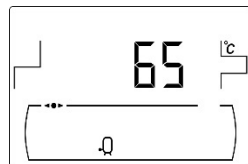

Température réelle d'E.C.S.  
(Seulement avec option accumulateur E.C.S.)

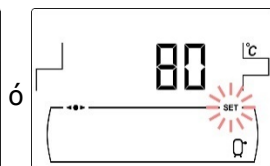
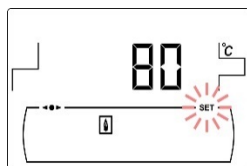

Température de consigne de chaudière, ou de ballon tampon<sup>(\*)</sup>, sélectionnée à l'aide du sélecteur tactile correspondant **(18)**.

(\*) *Uniquement avec ballon tampon branché et avec contrôle par sonde de température*

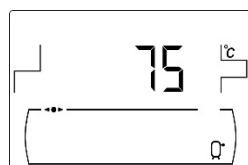

Température réelle du ballon tampon  
(uniquement avec ballon tampon branché et avec contrôle par sonde de température).

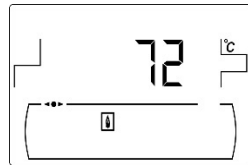

Température réelle de chaudière.

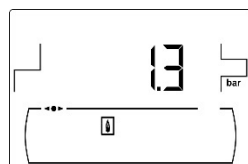

Pression d'eau de la chaudière, mesurée par le capteur de pression d'eau.



Consigne de température chaudière active.



	<p>Consigne de température de départ du circuit mélangé 1 choisie en appuyant sur le sélecteur tactile correspondant <b>(18)</b>. (Uniquement avec l'option Kit Bio Hydraulique, non disponible pour BIOCLASS iC 66)</p>
	<p>Température de départ réelle du circuit mélangé N° 1. (Uniquement avec l'option Kit Bio Hydraulique, non disponible pour BIOCLASS iC 66)</p>
	<p>Point de consigne de la température de départ pour le circuit mixte N° 2 sélectionné à l'aide du sélecteur tactile correspondant <b>(18)</b>. (Uniquement avec l'option Kit Bio Hydraulique, non disponible pour BIOCLASS iC 66)</p>
	<p>Température de départ réelle du circuit mixte N° 2. (Uniquement avec l'option Kit Bio Hydraulique, non disponible pour BIOCLASS iC 66)</p>
	<p>Température extérieure réelle. (Uniquement avec l'option Kit Bio Hydraulique, non disponible pour BIOCLASS iC 66)</p>
	<p>Indication de l'état de la demande de chaque circuit connecté à la chaudière.</p>

### 10.1 État du cendrier

Lorsque la fonction d' " Avertissement de vidage du cendrier " (voir " Menu Configuration ") est activée, son état peut être visualisé pour signaler que le cendrier est plein et qu'il doit être vidé. Dans le paramètre " Etat du cendrier " une barre indiquant du niveau de remplissage du cendrier apparaît dans la partie supérieure de l'écran. Lorsqu'il est plein, un avertissement apparaît indiquant qu'il faut vider le cendrier. Chaque fois que le cendrier est vidé, il faut mettre à zéro la valeur du paramètre " Etat du cendrier " ; pour la mise à zéro appuyer sur le symbole " - " de ACS **(19)**.

Les avertissements sont affichés comme il suit :

: Cendrier plein entre 0 et 75 %.



clignotant : Cendrier plein entre 75 et 100 %.





et clignotant : Cendrier plein à plus de 100%.



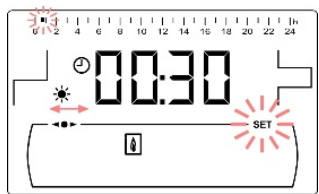
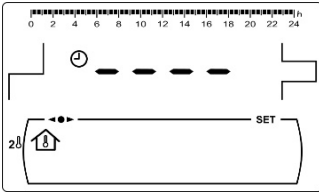

## 11 MENU CONFIGURATION

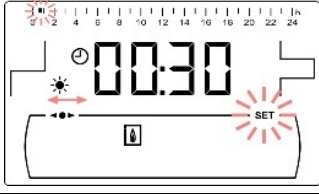
Le " *Menu Configuration* " se compose d'une série de paramètres de fonctionnement de la chaudière qui peuvent être modifiés par l'utilisateur. (fonction d'avertissement vidage du cendrier, programmation horaire, réglage d'heure, etc.).

**Pour accéder au " *Menu Configuration* ",** appuyer sur le symbole . Les symboles " + " ou " - " de Chauffage (18) permettent de naviguer à travers les paramètres du menu. Une fois le paramètre souhaité sélectionné, appuyer à nouveau  pour y accéder et il sera possible de l'ajuster ou de le modifier à l'aide des symboles «+» ou «-» de ACS (19). Une fois le paramètre ajusté, appuyer à nouveau  pour le sauvegarder et revenir au " Menu de configuration ". Étant dans le " *Menu Configuration* " ou dans autre menu, appuyer sur RESET pour retourner au niveau précédant sans enregistrer la valeur. Les paramètres de ce menu sont décrits dans le tableau suivant :

N°.	Paramètre	Écran
1	Programmation horaire de la Zone 1. (*) (uniquement avec sonde de température ambiante connectée).	
2	Programmation horaire de la Zone 2. (*) (uniquement avec un kit hydraulique Bio et une sonde de température ambiante connectée).	
3	Programmation horaire de la Zone 3. (*) (uniquement avec un kit hydraulique Bio et une sonde de température ambiante connectée).	
4	Programmation horaire de la chaudière. (*)	
5	Programmation du système de chargement automatique. (*)	
6	Programmation de la recirculation d'E.C.S.. (*) (Seulement avec option accumulateur E.C.S.)	

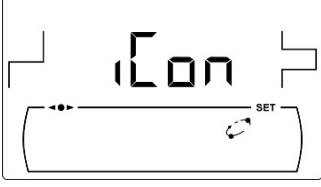
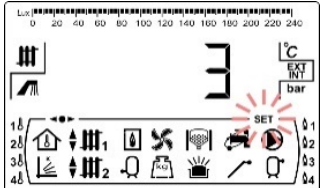

N°.	Paramètre	Écran
7	Réglage de l'heure. (*)	
8	Avertissement vidage du cendrier.	
9	Réglage manuel du calibrage.	
10	Enregistrement de la chaudière dans <b>iConnect</b> .	
11	Contraste d'écran.	

(\*) Lorsque la chaudière est enregistrée dans **iConnect**, ces programmations sont réglées à travers l'application.

**IMPORTANT :** Il est fortement recommandé à l'utilisateur d'activer la fonction d'"Avertissement de vidage du cendrier", afin d'éviter un défaut de fonctionnement de la chaudière et un encrassement prématuré voire un incendie.

Les sections suivantes décrivent en détail tous les paramètres inclus dans le " Menu de configuration ".

### 11.1 Processus de programmation

La chaudière **BioClass iC 66** permet de régler jusqu'à trois programmations horaires différentes. Programmation horaire de la chaudière, programmation horaire du Système d'aspiration et programmation horaire du pompe de recirculation d'E.C.S. (si ce fonction est activé dans le " Menu Technicien "). La chaudière est livré avec tous les programmations désactivés, c'est-à-dire, la chaudière ainsi que les fonctions susceptibles d'être programmés seront actives les 24 heures ( " - - - - " s'affichera dans l'écran). Le processus de réglage décrit ci-après est égal pour toutes les programmations.

En outre, chacune des zones de chauffage raccordée à la chaudière (jusqu'à 3 zones maximum) peut avoir sa propre programmation horaire si une sonde de température ambiante y est connectée. Par défaut, la chaudière est fournie avec des programmations horaires de chauffage désactivées (les chiffres « - - - - » étant affichés sur l'écran de programmation), c'est-à-dire que l'utilisateur doit régler manuellement la consigne de température souhaitée à chaque moment de la journée, à travers l'écran correspondant du menu « Utilisateur ».

Une fois la programmation horaire à régler choisie,, appuyer sur  pour y accéder et le symbole **SET** clignotera pour commencer le processus de réglage.

Si on sélectionne une programmation horaire de chauffage, il faut tout d'abord accéder aux écrans de réglage des consignes de température ambiante appliquées pendant les périodes de température « Confort » (☀️) et les périodes de température « Réduite » (🌙) programmées. Pour ce faire, appuyer sur les symboles « + » ou « - » de chauffage **(18)** pour sélectionner ces températures :



Pour les autres programmations horaires, accéder directement au processus de réglage des plages horaires d'activation et de désactivation de la fonction sélectionnée :

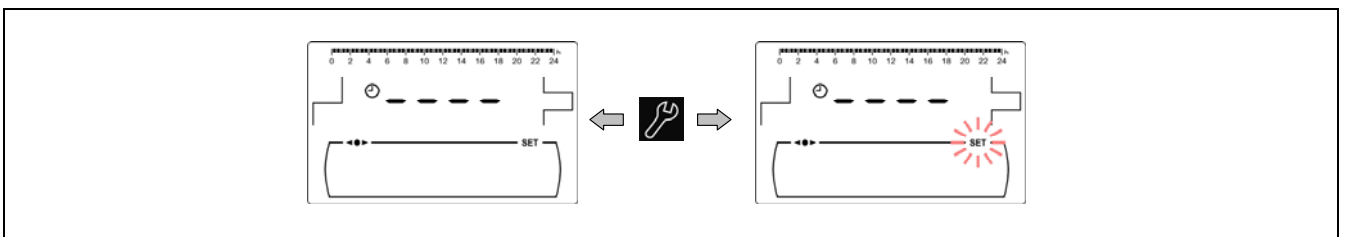

Les symboles " + " ou " - " de Chauffage **(18)** permettent de naviguer à travers les heures de programmation.

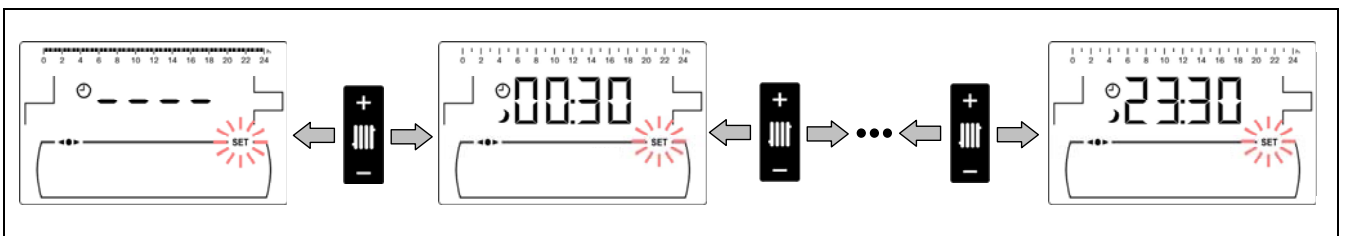

Après avoir choisi la période horaire, l'état de programmation se modifiera à l'aide des symboles " + " ou " - " d'E.C.S. **(19)**. L'état de programmation " éteint " affichant le symbole 🌙 peut être modifié pour devenir " allumé ", en affichant alors le symbole ☀️ fixe, ou vice-versa.

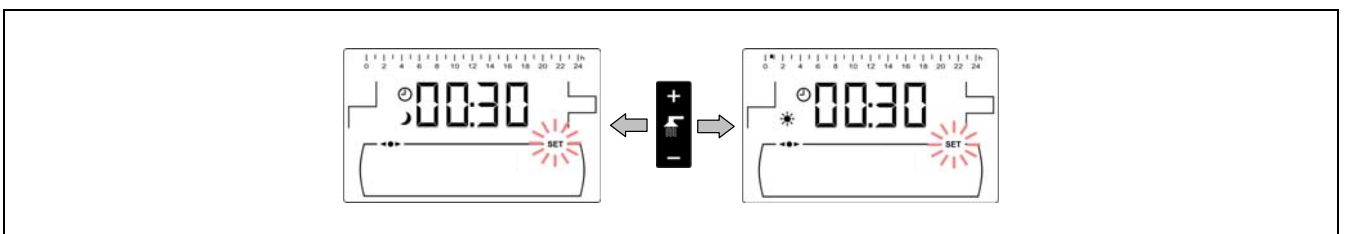

Après avoir réglé tous les périodes de temps, en appuyant une dernière fois sur , la programmation réglée est sauvegardée et on accède à nouveau au " Menu Configuration ".

## 11.2 Programmations horaires de chauffage

Ces paramètres ne sont affichés que pour les zones où une sonde de température ambiante est connectée au circuit de chauffage correspondant. Ce processus permet de définir les périodes de température « Confort » et « Réduite » souhaitées pour chaque zone de chauffage raccordée à la chaudière (🏠). Pour désactiver la programmation horaire d'une zone, une fois dans l'écran de sélection des périodes de fonctionnement, maintenir le symbole « - » de chauffage (18) enfoncé jusqu'à l'apparition de « ---- ». Ainsi, l'utilisateur peut définir manuellement la consigne de température souhaitée à chaque moment de la journée.

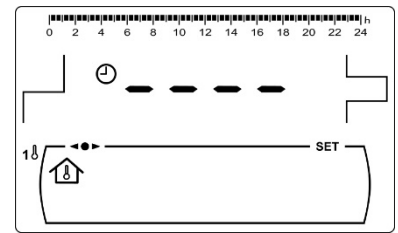

## 11.3 Programmation horaire de la chaudière

Grâce à ce processus, les périodes de marche et d'arrêt de la chaudière seront réglées. Pour désactiver la programmation de la chaudière, une fois que vous avez accédé au paramètre de programmation de la chaudière (🔥), maintenez le symbole Chauffage " - " (18) enfoncé jusqu'à ce que " ---- " s'affiche. De cette façon, la chaudière restera allumée en permanence.

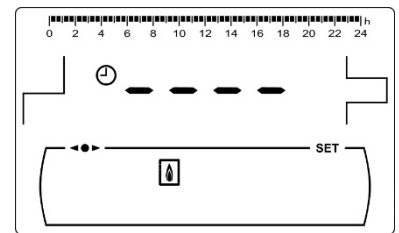

## 11.4 Programmation du Système d'aspiration de combustible

Cette programmation affiche l'état du système d'aspiration de carburant. Grâce à ce processus, les périodes pendant lesquelles le fonctionnement du système d'aspiration de carburant sera activé ou désactivé seront ajustées. Pour annuler la programmation de l'heure, une fois que vous avez accédé au réglage de programmation du système d'aspiration de carburant (🚰), maintenez le symbole Chauffage " - " (18) enfoncé jusqu'à ce que " ---- " s'affiche. De cette façon, le système d'aspiration de carburant restera allumé en permanence.

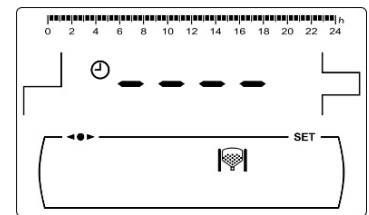

## 11.5 Programmation de la fonction recirculation d'E.C.S. (Seulement avec option accumulateur E.C.S.)

Cette programmation n'est affichée que si l'option recirculation ECS est sélectionnée dans le paramètre du relais multifonction (P.20 = 2) du "Menu technique". Grâce à ce processus, les périodes pendant lesquelles la fonction de recirculation ECS est activée seront ajustées. Pour désactiver la programmation horaire (🚰), une fois que vous avez accédé au réglage de programmation du recyclage ECS (🚰), maintenez le symbole " - " pour le chauffage (18) enfoncé jusqu'à ce que " ---- " s'affiche. De cette manière, la fonction de recirculation ECS restera activée en permanence.

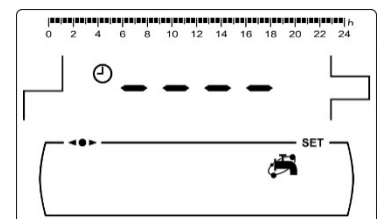

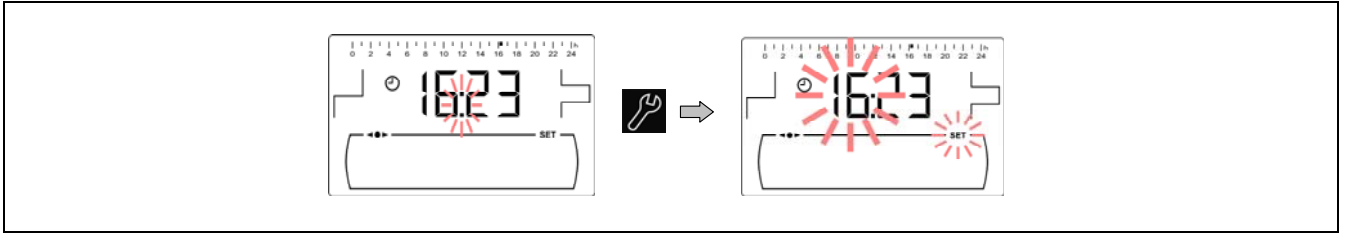

## 11.6 Programmation du Système d'aspiration de combustible

Ayant choisi le processus de réglage de l'heure du " *Menu Configuration* " appuyer sur  pour y accéder et le symbole **SET** clignotera ; les heures clignotent alors et le processus de réglage de la programmation commence.

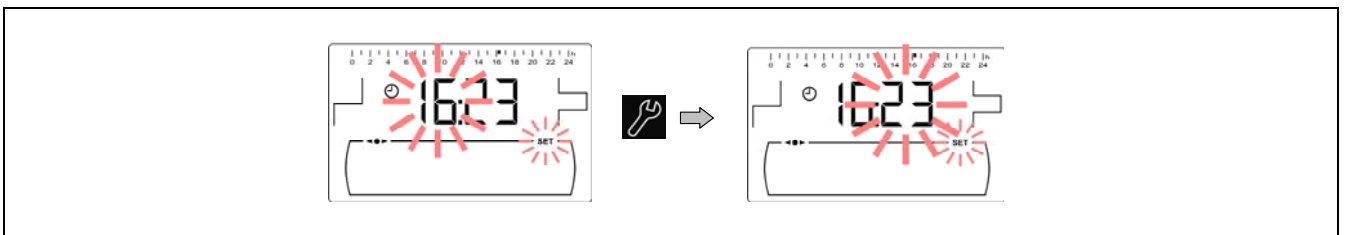

Les symboles " + " ou " - " d'E.C.S. **(19)** permettent de régler la valeur des heures. En appuyant sur , l'heure est sauvegardée et les minutes commencent à clignoter pour les régler également.



Les symboles " + " ou " - " d'E.C.S. **(19)** permettent de régler la valeur des minutes. En appuyant sur , l'heure est sauvegardée et on retourne au " *Menu Configuration* " .



Lorsque la chaudière est enregistrée dans **iConnect**, il n'est pas nécessaire de régler l'heure, car elle est automatiquement réglée et synchronisée par l'APP, donc cet écran dans le menu « Paramètres » ne s'affiche pas.

## 11.7 Avertissement de vidage du cendrier

Lorsque cette fonction est activée, la chaudière émet un avertissement lorsque le cendrier est plein et qu'il faut le vider. Le paramètre « *État du cendrier* » du « *Menu utilisateur* » permet de voir l'état du cendrier à tout moment. Lorsqu'il est plein, un avertissement est émis (**E-43**), indiquant qu'il faut le vider.

Par défaut, la fonction d'avertissement de cendrier plein est activée et réglée sur des valeurs de consommation de combustible indicatives, lesquelles doivent être réglées en fonction de la qualité et du type de combustible de chaque installation. Les kilogrammes par défaut qui entraînent un avertissement de la chaudière pour vider le cendrier plein sont indiqués ci-dessous :



Modele	kg
BioClass iC 66	6000 kg

Pour régler une valeur pour ce fonction, dans l'écran " Avertissement e vidage du cendrier " () du " *Menu Configuration* ", appuyer sur  pour y accéder, **SET** clignotera, la valeur pourra être réglé à l'aide des symboles " + " o " - " d'E.C.S. **(19)**.



**NOTE : Chaque fois qu'une valeur de ce paramètre est réglée, le cendrier doit être vidé. (Voir «Nettoyage du cendrier»).**

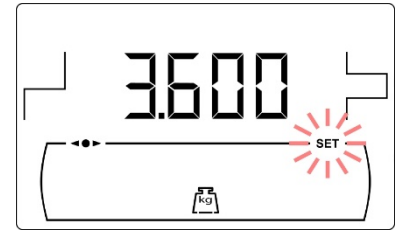

## 11.8 Réglage manuel du calibrage

Dans l'écran " Réglage manuel du calibrage " () du " Menu Configuration ", appuyer sur  pour y accéder, **SET** clignotera, la valeur pourra être réglé à l'aide des symboles " + " ou " - " d'E.C.S. **(19)**. La plage de valeurs pour cette valeur s'entend de 500-5000 ou OFF.



## 11.9 Enregistrement de la chaudière dans iConnect

Cette option active le processus d'enregistrement de la chaudière dans l'APP **iConnect**, c'est pourquoi il faut d'abord télécharger et installer l'application sur un appareil mobile, tablette ou similaire, et accéder à l'option « Enregistrer la chaudière » sur votre écran d'ouverture de session. Avec l'APP **iConnect** tous les paramètres de la gestion du confort de l'habitation sont accessibles à distance, partout dans le monde (voir « Connectivité » " **iConnect** ").

Après avoir sélectionné l'écran « **iCon** » () du « Menu Configuration », on accède à ce dernier en appuyant sur le symbole , **SET** se met à clignoter, et avec les symboles « + » ou « - » d'ECS **(19)** on peut définir la valeur souhaitée. Pour activer l'enregistrement de la chaudière dans **iConnect**, définir la valeur sur « **on** ». Une fois le processus d'enregistrement dans l'APP terminé, la valeur « **REG** » s'affiche, indiquant que l'enregistrement a été effectué avec succès. En définissant la valeur de cet écran sur « **off** », la chaudière se déconnecte d'**iConnect**, et l'enregistrement est annulé dans l'APP.

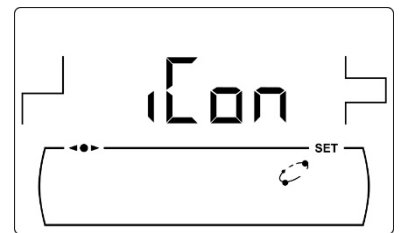



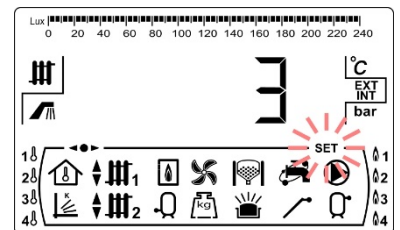

## 11.10 Réglage du contraste de l'écran

Dans l'écran " Réglage du contraste de l'écran " du " Menu Configuration ", appuyer sur  pour y accéder, **SET** clignotera, la valeur pourra être réglé à l'aide des symboles " + " ou " - " d'E.C.S. **(19)**. La plage de valeurs pour ce valeur s'entend de 1-5.



## 12 MENU CALIBRAGE

Le " *Menu Calibrage* " se compose d'une série de processus et de paramètres qui permettent la mise en marche et l'entretien de la chaudière (purge de combustible, calibration de la vis d'alimentation de combustible, etc.).



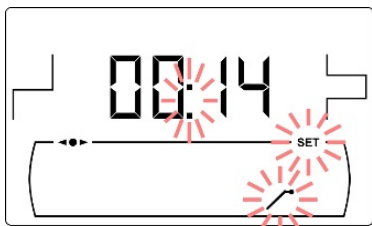
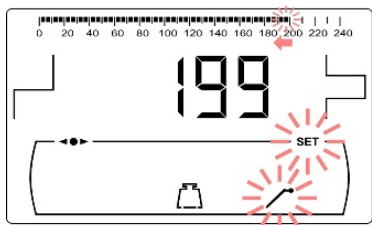
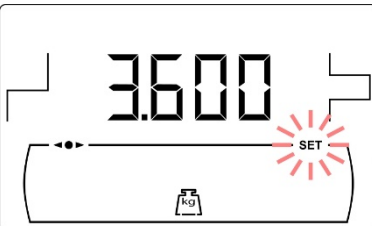
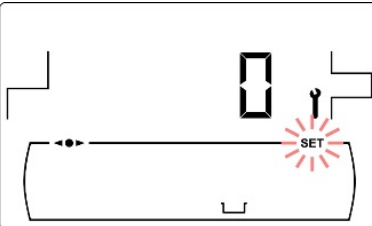
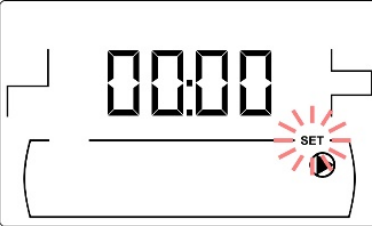

**Pour accéder au " *Menu Calibrage* "** il faut premièrement éteindre la chaudière en appuyant sur . Lorsque la chaudière est éteint, il faut appuyer sur  pendant 5 secondes. Les symboles " + " ou " - " de Chauffage (18) permettent de naviguer à travers les paramètres du menu. Ayant choisi le paramètre à modifier, appuyer sur  pour y accéder et il sera possible de l'ajuster ou de le modifier en utilisant les symboles «+» ou «-» de l'ECS (19). Après avoir réglé ou modifier le paramètre, appuyer une autre fois sur  et la valeur sera sauvegardée. Étant dans le " *Menu Calibrage* " ou dans autre menu, appuyer sur RESET pour retourner au niveau précédant sans enregistrer la valeur.

Ces paramètres sont énumérés ci-dessous :

N°.	Paramètre	Écran
1	Remplissage de la vis d'alimentation.	
2	Calibration de la vis d'alimentation.	
3	Ajustement manuel de la calibration	
4	Nettoyage manuel des cendres	
5	Activation manuelle des pompes de circulation	

## 12.1 Remplissage de la vis d'alimentation

Après la première mise en service ou si le réservoir a été vidé et avant de réaliser le processus de calibrage de la vis d'alimentation, il **est impératif** de réaliser le remplissage de la vis d'alimentation. Le remplissage de la vis d'alimentation du combustible nécessaire au fonctionnement correct de la chaudière peut être effectué depuis cet écran.

Dans l'écran " Remplissage de la vis d'alimentation " (  ) du " Menu Calibrage ", appuyer sur  pour y accéder, **SET** clignotera. Appuyer sur  pour commencer le processus de remplissage. La vis tournera durant 15 minutes maximum. Le compte à rebours s'affiche sur l'écran. Pour arrêter à tout moment la vis d'alimentation, appuyer sur . Il est possible de retourner à tout moment à l'écran précédent sans sauvegarder aucune valeur en appuyant sur le symbole RESET.

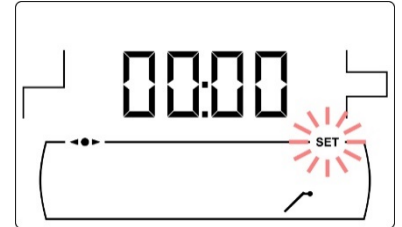

Pour garantir une purge correcte du chargeur de carburant, il est recommandé d'effectuer un cycle de purge d'au moins 15 minutes. Les étapes à suivre pour une purge correcte du chargeur sont décrites ci-dessous :

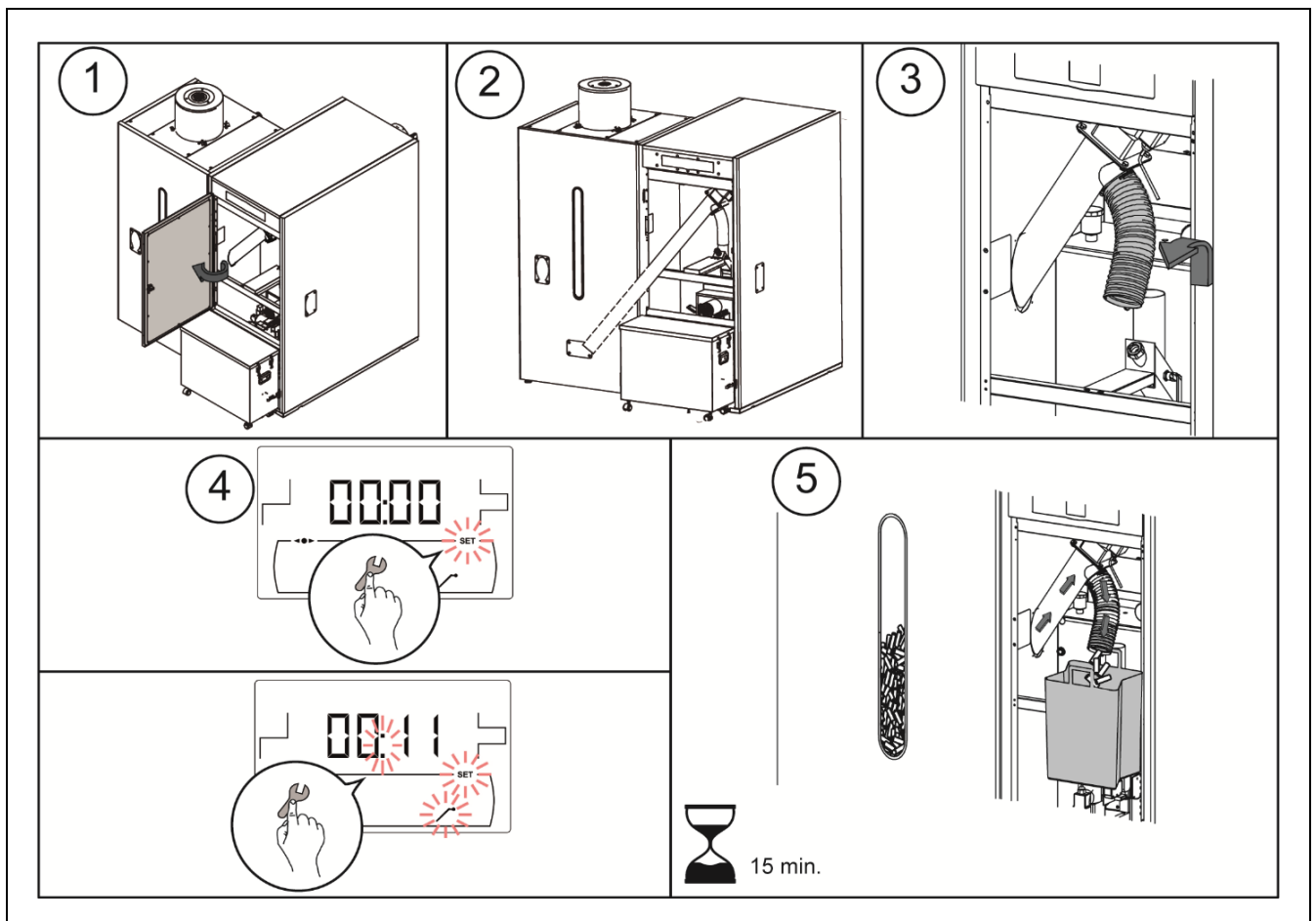





**IMPORTANT : Il est strictement nécessaire de procéder au remplissage de la vis d'alimentation.**



## 12.2 Calibrage de la vis d'alimentation

Le calibrage de la vis d'alimentation du combustible, indispensable au fonctionnement correct de la chaudière pourra être réalisé à partir de cet écran. **La vis d'alimentation de combustible de la chaudière doit être impérativement calibrée lors de la mise en marche et à chaque changement de fournisseur de combustible** (tous les fournisseurs ne travaillent pas avec des granulés de même densité et taille). Le calibrage de la vis d'alimentation de combustible permet à la chaudière de régler la quantité optimale de combustible nécessaire pour alimenter le brûleur et produire la puissance et la combustion correctes. **Lorsque le réservoir d'alimentation manque de combustible, la vis d'alimentation du combustible de la chaudière doit être impérativement être purgée avant d'effectuer le calibrage.**

Dans l'écran " Calibrage de la vis d'alimentation " () du " Menu Calibration ", appuyer sur  pour y accéder, **SET** clignotera. Appuyer sur  pour commencer le processus de calibration, un compte à rebours de 200 doses de combustible commencera. Lorsque le compte à rebours est terminé, la valeur actuelle de calibration s'affiche sur l'écran. Appuyer sur  pour régler la valeur appuyant sur les symboles " + " ou " - " d'E.C.S. **(19)**. Appuyer une autre fois sur  pour sauvegarder la nouvelle valeur.

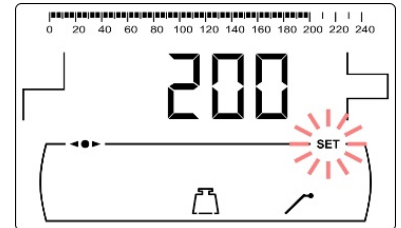

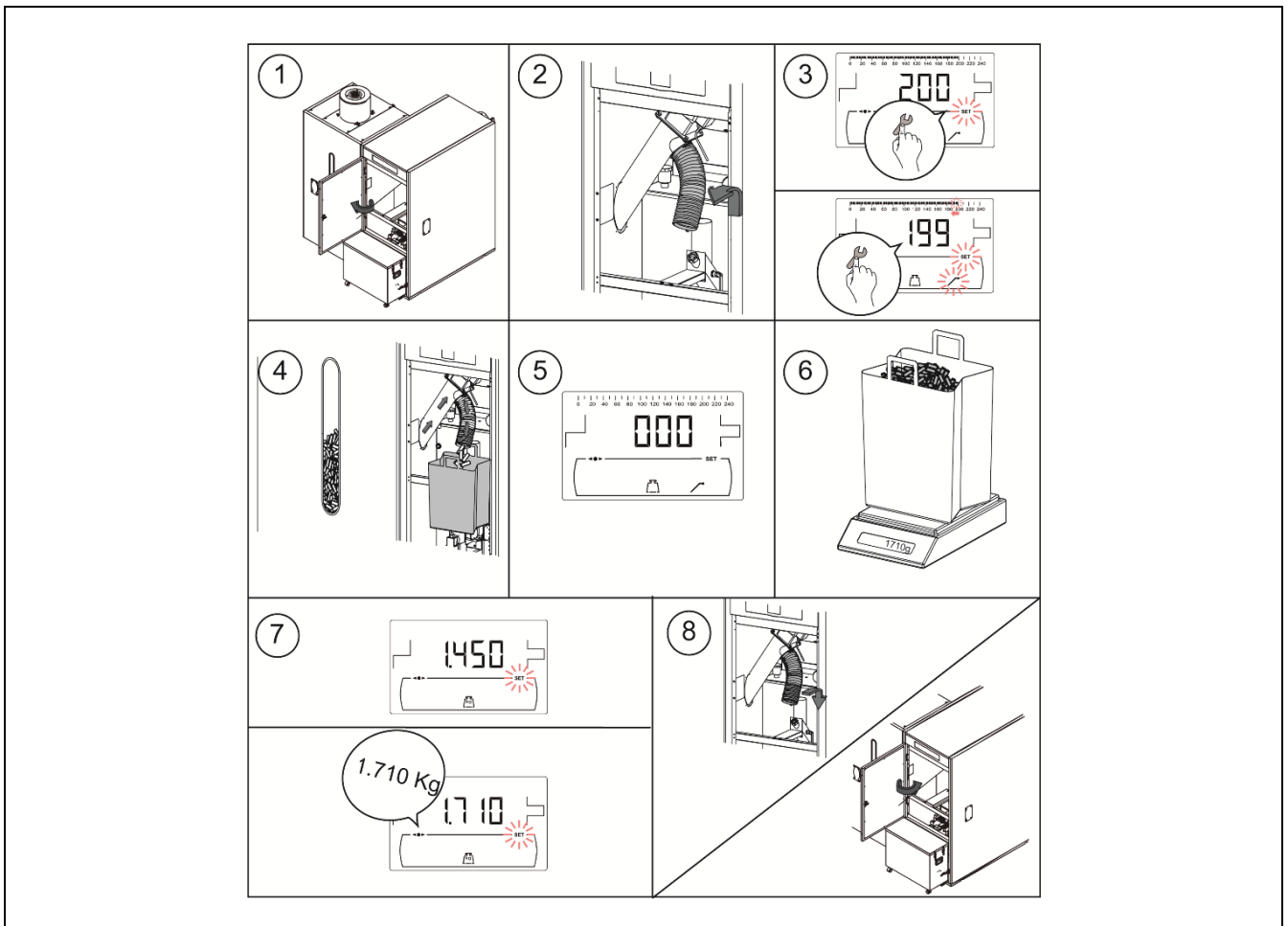

Ce processus doit être exécuté 2 fois pour garantir une saisie correcte de la quantité de combustible. Les étapes à suivre pour calibrer correctement la vis d'alimentation de combustible sont décrites ci-dessous :



**IMPORTANT : Le calibrage doit être effectué avant la première mise en service de la chaudière.**



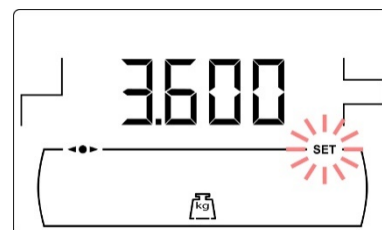

### 12.3 Réglage manuel du calibrage de la vis d'alimentation

La valeur de calibrage de la vis d'alimentation peut être manuellement réglée sur cet écran. Dans l'écran "Ajustement manuel de la calibration" () du "Menu Calibrage", appuyer sur  pour y accéder, **SET** clignotera. Régler la valeur de calibrage à l'aide des symboles "+" ou "-" d'E.C.S. **(19)**. Appuyer sur  pour sauvegarder la valeur. La gamme sélectionnable est OFF, 500 - 5000 gr.



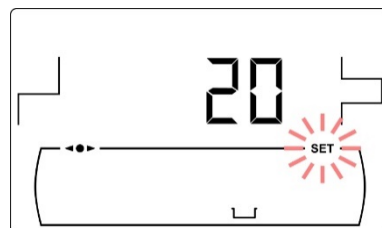

### 12.4 Nettoyage manuel des cendres

Cet écran permet d'activer manuellement le fonctionnement du dispositif de nettoyage des cendres du brûleur d'une séquence de maximum de 20 nettoyages. Dans l'écran "Nettoyage manuel des cendres" () du "Menu Calibrage", appuyer sur  pour y accéder, **SET** clignotera. Appuyer sur  pour activer les 20 nettoyages.



En appuyant  sur vous pouvez arrêter le processus de nettoyage à tout moment, et en appuyant sur RESET, vous pouvez revenir au «Menu d'étalonnage» à tout moment.

### 12.5 Activation manuelle des pompes de circulation

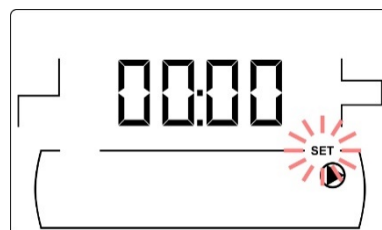

Cet écran permettra d'activer manuellement toutes les pompes installées sur la chaudière simultanément. Après avoir sélectionné l'écran "Activation manuelle des pompes de circulation" () du "Menu Calibrage", en appuyant sur le symbole  on accède à ce dernier, **SET** s'allumera en clignotant. En appuyant à nouveau sur le symbole  les pompes s'activeront, pendant 20 minutes au maximum.







En appuyant sur  , il sera possible de désactiver les pompes à tout moment, et en appuyant sur RESET on pourra revenir au "Menu calibrage" à tout moment.



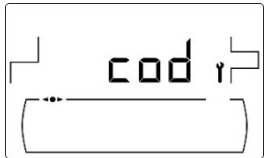

## 13 MENU TECHNICIEN

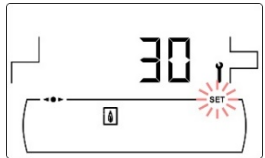
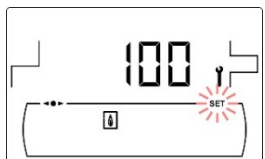

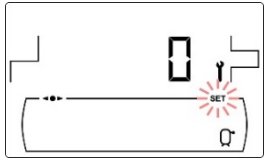
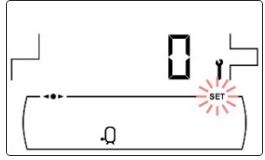

Le " *Menu Technicien* " se compose d'une série de paramètres de fonctionnement de la chaudière susceptibles d'être modifiés, à condition d'avoir les connaissances techniques suffisantes concernant chaque paramètre ou que le réglage soit effectué par un personnel suffisamment qualifié. Un réglage inapproprié d'un paramètre du " *Menu Technicien* " peut entraîner des graves erreurs de fonctionnement de la chaudière ainsi que des dommages sur les personnes, animaux ou bien.

**Pour accéder au " Menu Technicien "**, appuyer sur les symboles MENU et RESET simultanément pendant 5 secondes jusqu'à faire apparaître le paramètre "cod" d'accès au " *Menu Technicien* ". (voir " *Introduction et réglage du code d'accès* "). Introduire le code d'accès à l'aide des symboles " + " ou " - " de chauffage (**18**) pour naviguer par les paramètres du menu (**P.01 ... P.53**). Quand un paramètre réglable s'affiche sur l'écran, appuyer sur  pour y accéder et le régler. Après le réglage, appuyer sur  pour sauvegarder la valeur et retourner au " *Menu Technicien* ". Dans le " *Menu Technicien* " ou n'importe lequel de ses paramètres, il est possible de revenir au niveau précédent sans rien enregistrer en appuyant sur RESET.

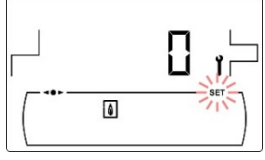
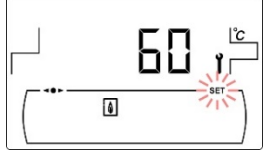
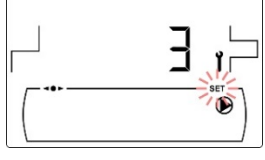
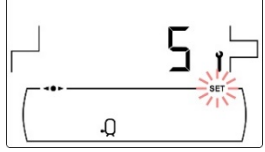
Ces paramètres sont énumérés ci-dessous :

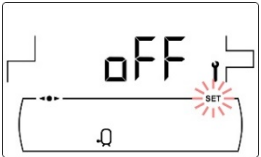
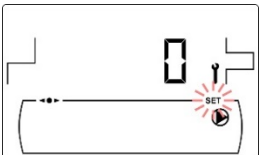
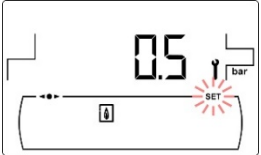
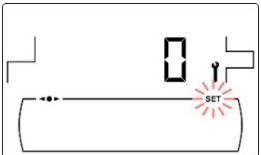
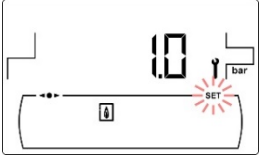
N°	Paramètre	Écran
<b>Cod</b>	Code d'accès (par défaut 1234)	
<b>P.01</b>	Modèle de chaudière	
<b>P.02</b>	Réglage de la puissance minimum de la chaudière	
<b>P.03</b>	Réglage de la puissance maximum de la chaudière	
<b>P.04</b>	Facteur général du ventilateur (Visible uniquement avec C.01 = 0 ou C.01 = 1)	
<b>P.05</b>	Combustible d'allumage	

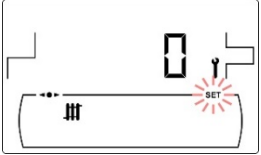
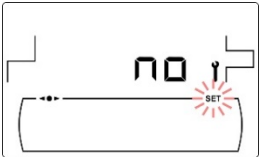
N°	Paramètre	Écran
P.06	Combustible	
P.08	Sélection du type d'installation du ballon tampon BT <i>(Uniquement avec réservoir tampon installé)</i>	
P.09	Sélection du mode d'E.C.S.	
P.10	Fonction <b>OTC</b> , en fonction des conditions extérieures <i>(Uniquement avec l'option Kit Bio Hydraulique, non disponible pour BIOCLASS iC 66)</i>	
P.11	Courbe K du circuit mixte n ° 1 (zone 2) <i>(Uniquement avec l'option Kit Bio Hydraulique, non disponible pour BIOCLASS iC 66)</i>	
P.12	Courbe K du circuit mixte n ° 2 (zone 3) <i>(Uniquement avec l'option Kit Bio Hydraulique, non disponible pour BIOCLASS Ic 66)</i>	
P.13	Maintien de la température de la chaudière.	
P.14	Température minimale de la chaudière	
P.15	Post-circulation de la pompe de chauffage	
P.16	Post-circulation de la pompe d'E.C.S. <i>(Seulement avec option accumulateur E.C.S.)</i>	

N°	Paramètre	Écran
P.17	Fonction anti-légionellose ( <i>Seulement avec option accumulateur E.C.S.</i> )	 The screen shows the word "OFF" in a digital font. To the right of the text is a red starburst icon with the word "SET" inside it. Below the text is a small icon of a water tap.
P.18	Réglage du mode de fonctionnement de la pompe de circulation de la chaudière (BC)	 The screen shows the number "0" in a digital font. To the right of the text is a red starburst icon with the word "SET" inside it. Below the text is a small icon of a water tap.
P.19	Réglage de la pression minimale d'eau de la chaudière	 The screen shows the number "0.5" in a digital font. To the right of the text is a red starburst icon with the word "SET" inside it. Below the text is a small icon of a water tap and the word "bar".
P.20	Relais multifonction	 The screen shows the number "0" in a digital font. To the right of the text is a red starburst icon with the word "SET" inside it. Below the text is a small icon of a water tap.
P.21	Réglage de la pression de remplissage automatique d'eau ( <i>Seulement P.20 = 3</i> )	 The screen shows the number "1.0" in a digital font. To the right of the text is a red starburst icon with the word "SET" inside it. Below the text is a small icon of a water tap and the word "bar".
P.22	Temps du cycle du Système d'aspiration de combustible	 The screen shows the number "195" in a digital font. To the right of the text is a red starburst icon with the word "SET" inside it. Below the text is a small icon of a water tap.
P.23	Sélection du mode de fonctionnement de la pompe directe du <b>Kit Hidráulico BIO</b> ( <i>uniquement avec option Kit Hydraulique Bio, non disponible pour BioClass iC 66</i> )	 The screen shows the number "0" in a digital font. To the right of the text is a red starburst icon with the word "SET" inside it. Below the text is a small icon of a water tap.
P.24	Restauration des valeurs d'usine	 The screen shows the number "00" in a digital font. To the right of the text is a red starburst icon with the word "SET" inside it. Below the text is a small icon of a water tap.
P.25	Réglage du code d'accès	 The screen shows the number "0000" in a digital font. To the right of the text is a red starburst icon with the word "SET" inside it. Below the text is a small icon of a water tap.
P.26	Paramètre auxiliaire de sélection de combustible	 The screen shows the number "1500" in a digital font. To the right of the text is a red starburst icon with the word "SET" inside it. Below the text is a small icon of a water tap.

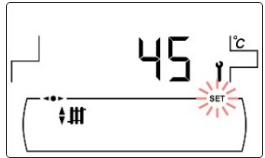
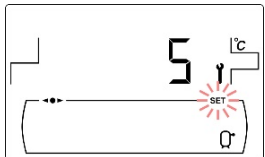
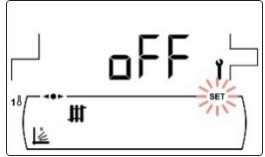
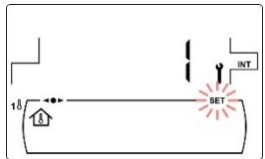
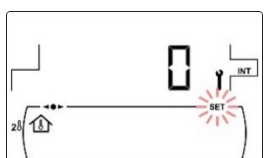
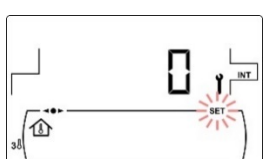
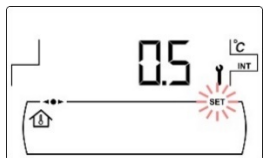
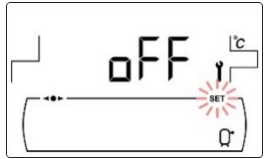
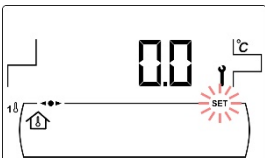
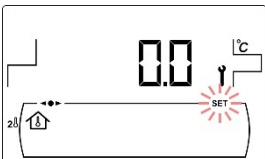
N°	Paramètre	Écran
<b>P.27</b>	Température limite des circuits mélangés <i>(uniquement avec option Kit Hydraulique Bio, non disponible pour BioClass iC 66)</i>	
<b>P.28</b>	Hystérésis de la température du ballon tampon BT <i>(Seulement avec le ballon tampon installé)</i>	
<b>P.45</b>	Courbe K du circuit direct (Zone 1) <i>(Uniquement avec l'option Kit Bio Hydraulique, non disponible pour BIOCLASS iC 66)</i>	
<b>P.46</b>	Type de dispositif de température ambiante de la Zone 1 <i>(Circuit direct)</i>	
<b>P.47</b>	Type de dispositif de température ambiante de la Zone 2 <i>(Circuit mélangé n° 1)</i> <i>(Uniquement avec l'option Kit Bio Hydraulique, non disponible pour BIOCLASS iC 66)</i>	
<b>P.48</b>	Type de dispositif de température ambiante de la Zone 3 <i>(Circuit mélangé n° 2)</i> <i>(Uniquement avec l'option Kit Bio Hydraulique, non disponible pour BIOCLASS iC 66)</i>	
<b>P.49</b>	Hystérésis de température ambiante <i>(Uniquement avec sonde de température ambiante connectée)</i>	
<b>P.50</b>	Température minimale pour chauffage dans réservoir BT <i>(uniquement avec ballon tampon installé)</i>	
<b>P.51</b>	Correction de la température ambiante de la zone 1	
<b>P.52</b>	Correction de la température ambiante de la zone 2 <i>(uniquement avec Bio Hydraulic Kit et sonde d'ambiance connectée)</i>	

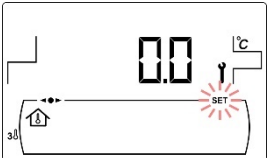
N°	Paramètre	Écran
<b>P.53</b>	Correction de la température ambiante de la zone 3 <i>(uniquement avec Bio Hydraulic Kit et sonde d'ambiance connectée)</i>	

### 13.1 Introduction et réglage du code d'accès (" cod ", P.25)

Dans l'écran d'introduction du code d'accès ou dans l'écran " Réglage du code d'accès " (**P.25**), appuyer sur  pour y accéder, **SET** clignotera, naviguer à travers des chiffres à l'aide des symboles " + " ou " - " de chauffage (**18**) et régler chaque chiffre à l'aide des symboles " + " ou " - " d'ECS (**19**), la valeur de chaque chiffre peut être ajustée indépendamment. Par défaut, le code d'accès défini par défaut en usine est " 1234 ". Le paramètre **P.25** permet de définir un nouveau code d'accès souhaité.

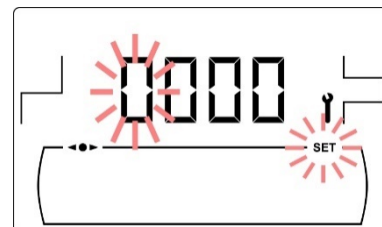

## 14 CONFIGURATION DE LA CHAUDIÈRE

---

Les paramètres suivants du " Menu Technicien " permettent de régler le fonctionnement de la chaudière à chaque installation, à condition d'avoir les connaissances techniques suffisantes concernant chaque paramètre ou que le réglage soit effectué par un personnel suffisamment qualifié.

### 14.1 Modèle de chaudière (P.01)

Le paramètre **P.01** permet de connaître le modèle de chaudière sélectionné au moyen d'interrupteurs dans la carte électronique.

**P.01 = 66 => BioClass iC 66**

### 14.2 Réglage de la puissance de la chaudière (P.02, P.03)

La chaudière **BioClass iC 66** a été configurée pour moduler entre la puissance minimale et maximale. Les paramètres **P.02** et **P.03** permettent de régler la puissance minimale et maximale du brûleur. La plage de modulation est associée au modèle de chaudière et du type de combustible choisi.

### 14.3 Facteur général du ventilateur (P.04)

Le paramètre **P.04** permet de régler un facteur de multiplication du pourcentage de vitesse du ventilateur lorsque le réglage automatique du ventilateur n'est pas activé. En utilisant ce paramètre, la quantité d'air de combustion peut être augmentée ou diminuée, pour garantir des valeurs de combustion correctes. La modification de sa valeur modifie le pourcentage du ventilateur tout au long de sa courbe de modulation. La plage sélectionnable du paramètre **P.04** est de 0 à 200 (par défaut 100), si une valeur inférieure à 100 est définie, la quantité d'air diminuera et si une valeur supérieure à 100 est définie, elle augmentera.

### 14.4 Combustible d'allumage (P.05)

Le paramètre **P.05** permet de régler la quantité de combustible utilisée dans le processus d'allumage du brûleur. La plage des valeurs du paramètre **P.05** s'étend de 10 à 900 grammes.

### 14.5 Combustible (P.06)

Le paramètre **P.06** permet de régler la quantité de combustible, en kilogrammes, que consomme la chaudière à 100% de sa puissance en une heure. Ce paramètre est associé au modèle de chaudière (puissance) et type de combustible choisi, ainsi qu'au pouvoir calorifique du celui-ci.

## 14.6 Gestion des ballons tampon BT et BT-DUO (P.08, P.28, P.50)

Le paramètre **P.08** permet de régler le type d'installation hydraulique du ballon tampon **BT** ou **BT-DUO** qui a été effectué. Ce paramètre dépend de l'installation et il doit être réglé par l'installateur après avoir monté le ballon tampon. La valeur d'usine par défaut est 0, fonction de gestion des ballons tampon BT désactivée. Le contrôle électronique de la chaudière **BioClass iC 66** est capable de gérer le fonctionnement de 4 types d'installations différentes.

**P.08 = 0** => Fonction désactivée (valeur par défaut).

**P.08 = 1** => Installation avec un ballon d'ECS Sanit après le ballon BT et contrôle par sonde de température.

**P.08 = 2** => Installation avec un ballon d'ECS Sanit avant le ballon BT et contrôle par sonde de température.

**P.08 = 3** => Installation avec un ballon d'ECS Sanit après le ballon BT et contrôle par thermostat.

**P.08 = 4** => Installation avec un ballon d'ECS Sanit avant le ballon BT et contrôle par thermostat.

Quand le type d'installations 1 ou 2 a été effectué (contrôle par sonde de température), le paramètre **P.28** permet de régler l'hystérésis de la température de la sonde **Sbt**, pour gérer l'activation et la désactivation du système de chauffage du ballon tampon BT. La gamme sélectionnable du paramètre **P.28** est 5 – 40 °C et la valeur d'usine par défaut est 5 °C. En outre, le paramètre **P.50** permet de définir une température minimale qui active les circuits de chauffage connectés au ballon tampon, en dessous de laquelle les circuits de chauffage restent désactivés. La plage que l'on peut sélectionner du paramètre **P.50** est OFF, 30 - 70 °C et la valeur d'usine par défaut est OFF.

## 14.7 Paramètre auxiliaire de sélection de combustible (P.26)

Au moyen du paramètre **P.26**, il est possible d'ajuster la combustion aux caractéristiques particulières de chaque combustible. Ce paramètre est associé au modèle de chaudière et au type de combustible souhaité. La gamme sélectionnable du paramètre **P.26** est 0,000 - 99,99 kg, et la valeur d'usine par défaut dépendra du modèle de chaudière et du type de combustible.

## 14.8 Maintenance de la température de la chaudière (P.13, P.14)

Au moyen des paramètres **P.13** et **P.14** il est possible de régler le fonctionnement de la chaudière afin qu'elle conserve en permanence une température minimale (par défaut **P.13 = 0**), à condition que l'un des services de chauffage et/ou d'ECS soit activé. Quand la valeur du paramètre **P.13** est réglée sur **0**, le paramètre **P.14** permet de régler cette température minimale entre 30 et 60 °C. En fonction de la valeur sélectionnée dans le paramètre **P.13**, il est possible de configurer les modes suivants de maintenance de la température de la chaudière.

**P.13 = 0** => Maintient la température minimale choisie sur le paramètre **P.14** (par défaut).

**P.13 = 1** => Maintient la température de consigne de la chaudière.

**P.13 = 2** => Sans maintien de la température de consigne de la chaudière.



## 15 RÉGLAGES DU CIRCUIT DE CHAUFFAGE

La chaudière **BioClass iC 66** est dotée d'un contrôle-commande électronique capable d'assurer un fonctionnement automatique performant de la chaudière et qui, en outre, incorpore les fonctions de contrôle suivantes pour le circuit de chauffage.

### 15.1 Poscirculation de la de la pompe de chauffage (P.15)

Cette fonction permet de maintenir le fonctionnement de la pompe de circulation de la chaudière (**BC**) pendant un temps après d'avoir désactivé le service de chauffage pour éviter ainsi le surchauffe de la chaudière à cause des inerties de l'installation. Le paramètre **P.15** permet de régler le laps de temps où la pompe de circulation continue à fonctionner. La plage des valeurs du paramètre **P.15** s'étend de 0 à 40 minutes et la valeur par défaut d'usine est de 3 minutes.

### 15.2 Fonctionnement de la pompe de circulation (P.18)

Le contrôle électronique de la chaudière **BioClass iC 66** permet de choisir le mode de fonctionnement de la pompe de circulation de la chaudière (**BC**) à l'aide du paramètre **P.18** du " *Menu Technicien* ".

Les modes de fonctionnement sont les suivants :

- P.18 = 0 =>** Fonctionnement normal : la pompe de circulation de la chaudière fonctionne selon la demande de chauffage activé ou pas.
- P.18 = 1 =>** Fonctionnement continu : La pompe demeure en fonctionnement à condition que le service de chauffage ne soit pas désactivé, c'est-à-dire, si la consigne de température de la chaudière choisie n'est pas " OFF ". S'il existe un thermostat d'ambiance ou télécommande branché à la chaudière, le contrôle électronique gèrera le fonctionnement du brûleur en fonction de la demande de chauffage, en maintenant la pompe en fonctionnement continu.

### 15.3 Pression minimale de remplissage de l'installation (P.19)

La chaudière est équipée d'un capteur de pression d'eau, grâce à lequel le contrôle électronique peut surveiller la pression de la chaudière en tout moment. Si la pression descend sous une valeur déterminée, le control bloquera le fonctionnement de la chaudière et l'alarme **E-19** s'affichera sur l'écran (*voir " Blocages de sécurité "*). Le paramètre **P.19** permet de régler cette valeur. La plage des valeurs du paramètre **P.19** s'entend de 0,1 à 0,5 bar.

### 15.4 Type de dispositif de température ambiante (P.46, P.47, P.48)

La chaudière **BioClass iC 66** est capable de gérer les conditions de température ambiante de l'habitation pour chaque zone de chauffage connectée avec elle au moyen de 2 types de dispositifs. (*voir « Installation d'une sonde ou d'un thermostat de température ambiante »*). Les paramètres **P.46** (Zone 1), **P.47** (Zone 2) et **P.48** (Zone 3) permettent de définir le type de dispositif de température ambiante installé dans chaque zone de chauffage.

- P.46, P.47 ou P.48 = 0 =>**Thermostat d'ambiance.
- P.46, P.47 ou P.48 = 1 =>**Sonde ambiante.

### 15.5 Hystérésis de température ambiante (P.49)

Le paramètre **P.49** permet de régler l'hystérésis de la température ambiante requise pour réactiver la demande, c'est-à-dire, une fois que la température ambiante souhaitée dans la maison est atteinte, combien elle doit baisser par rapport à cette température pour que la demande de chauffage soit réactivée. Une valeur adéquate de ce paramètre permet d'éviter des cycles excessifs de l'activation de la demande de chauffage de la chaudière, optimisant ainsi le fonctionnement de cette dernière. La valeur optimale dépend du niveau d'isolation thermique de l'habitation : plus le niveau d'isolation est élevé, plus la valeur du paramètre **P.49** peut être faible ; si le niveau d'isolation est faible, il est recommandé d'augmenter le paramètre. Ce paramètre ne sera appliqué que dans les zones de chauffage où une sonde de température ambiante est connectée. La plage que l'on peut sélectionner du paramètre **P.49** est OFF, 0,2 - 5 °C et la valeur d'usine par défaut est 0,5 °C.

### 15.6 Correction de la température ambiante (P.51, P.52, P.53)

Au moyen de ces paramètres, il est possible de compenser les différences de mesure de température dans les sondes de température ambiante. La plage sélectionnable des paramètres **P.51** (zone 1), **P.52** (zone 2) et **P.53** (zone 3) est de -5,0 à +5,0 °C et la valeur par défaut est de 0,0 °C.

## 16 RÉGLAGES DU CIRCUIT D'E.C.S.

---

La chaudière **BioClass iC 66** est dotée d'un contrôle électronique capable de gérer un service de production d'E.C.S.. Les paramètres suivants permettent de régler les fonctions spécifiques du service d'E.C.S. Ces paramètres s'affichent dans le " *Menu Technicien* " pourvu qu'un préparateur d'E.C.S. soit connecté.

### 16.1 Type d'installation d'E.C.S. (P.09)

La chaudière **BioClass iC 66** a été conçue pour régler une installation d'E.C.S. avec une vanne à 3 voies directionnelle d'E.C.S. ou une pompe de charge du préparateur. Le paramètre **P.19** permet de régler ces modes de fonctionnement.

**P.09** = 0=> Installation avec vanne à 3 voies directionnelle d'E.C.S.

**P.09** = 1=> Installation avec pompe de charge du préparateur (valeur par défaut).

### 16.2 Temps de post-circulation de la pompe d'E.C.S. (P.16)

Cette fonction permet de maintenir le fonctionnement de la vanne à 3 voies directionnelle d'E.C.S. ou la pompe de circulation d'E.C.S. pendant un temps après d'avoir désactivé le service de production d'E.C.S. pour éviter ainsi le surchauffe de la chaudière à cause des inerties de l'installation d'E.C.S. Le paramètre **P.16** permet de régler le laps de temps où la pompe de circulation continue à fonctionner après d'avoir chauffé le préparateur d'E.C.S. La plage des valeurs du paramètre **P.16** s'étend de 0 à 20 minutes. (Par défaut 5 minutes)

### 16.3 Fonction anti-légionellose (P.17)

Cette fonction vise à prévenir la prolifération de la bactérie de la légionellose dans l'eau chaude sanitaire du préparateur. Tous les 7 jours la température de l'eau augmente jusqu'à 70 °C pour faire disparaître la bactérie. Le paramètre **P.17** permet activer la fonction de protection anti-légionellose. (La chaudière est livrée avec cette fonction activée).

### 16.4 Recirculation d'E.C.S (P.20 = 2)

Une pompe de circulation d'E.C.S. peut être installée grâce à la sortie auxiliaire du relai multifonction, afin d'augmenter le confort de l'installation d'E.C.S. Pour activer cette fonction, voir " Fonctions du Relais Multifonction ".

## 17 FONCTIONS SUPPLÉMENTAIRES

---

La chaudière **BioClass iC 66** incorpore en outre des fonctions de contrôle supplémentaires :

### 17.1 Fonction Système d'aspiration de combustible (P.22)

La chaudière **BioClass iC 66** comprend l'installation d'un **Système d'aspiration de combustible**. Le paramètre **P.22** permet de régler la durée de cycle d'activation de ce système.

### 17.2 Restauration des valeurs d'usine (P.24)

En cas de mauvais réglage des paramètres ou d'un dysfonctionnement de la chaudière, les valeurs originales de tous les paramètres peuvent être rétablies en sélectionnant " Yes " dans le paramètre **P.24**. du " *Menu Technicien* ".

### 17.3 Fonction antiblocage des pompes

Cette fonction empêche le grippage des pompes de circulation de la chaudière lorsque ces dernières restent inactives pendant longtemps. Ce système demeurera actif tant que la chaudière reste branchée au réseau électrique.

### 17.4 Fonction antigel

Cette fonction protège la chaudière contre le gel en hiver. Lorsque la température descend en-dessous de 6 °C, la pompe de circulation du chauffage se met en marche jusqu'à ce que la chaudière atteigne 8 °C. Si la température de la chaudière continue à descendre jusqu'à 4 °C, le brûleur se déclenche pour réchauffer l'installation jusqu'à ce que la chaudière atteigne 1 °C. Ce système demeurera en alerte tant que la chaudière reste branchée au réseau électrique.

### 17.5 Fonction de contrôle de la pression de la chaudière

Cette fonction vise à prévenir un mauvais fonctionnement de la chaudière par manque d'eau et excès de pression dans la chaudière. La pression est détectée par un capteur de pression et sa valeur s'affiche sur l'écran du panneau de commande (dans le " Menu Utilisateur "). Quand la pression est inférieure à la valeur réglée dans le paramètre **P.19** du " *Menu Technicien* " (par défaut 0,5 bar), le contrôle-commande électronique stoppe le fonctionnement de la chaudière et déclenche une alarme à l'écran (" **E19** "). Quand la pression de la chaudière dépasse 2,5 bar, une alarme apparaît sur l'écran (" **E-28** ") pour avertir de l'excès de pression. Dans ce cas, il est conseillé d'appeler le **Service Technique** le plus proche et de vidanger l'eau de la chaudière jusqu'à ce que la pression retombe entre 1 et 1,5 bar. (voir " *Vidange de la chaudière* ").

### 17.6 Connexion de la télécommande LAGO FB OT+

La chaudière comporte un bornier **J5** prêt à recevoir la connexion de la télécommande **LAGO FB OT+** (voir " *Schéma de connexion* "), qui permet de stopper le service de chauffage du circuit N° 1 en fonction de la température du logement en plus de régler la température de consigne d'E.C.S. (à condition qu'une sonde d'E.C.S. soit connectée à la chaudière).

L'installation de la télécommande **LAGO FB OT+** permet d'adapter le système de chauffage et d'E.C.S. aux horaires d'usage de l'installation. De plus, elle optimise le fonctionnement de l'installation en adaptant la température de consigne du chauffage en fonction de la température ambiante du logement, améliorant ainsi les prestations de confort.

## 17.7 Branchement du thermostat d'ambiance

La chaudière comporte un bornier **J6** prêt à recevoir la connexion d'un chronothermostat d'ambiance ou d'un thermostat d'ambiance (**TA<sub>1</sub>**, voir " *Schéma de connexion* "), ce qui permet de stopper le service de chauffage de chaque circuit direct de la chaudière (**BC**) en fonction de la température du logement.

L'installation d'un thermostat d'ambiance optimisera le fonctionnement de l'installation, en adaptant le fonctionnement du chauffage aux besoins du logement et en obtenant des prestations de confort améliorées. De plus, si le thermostat permet la programmation des heures de fonctionnement (Thermostat programmable), le système de chauffage pourra être adapté aux horaires d'utilisation de l'installation.

## 17.8 Raccordement d'une sonde de température ambiante

La chaudière comporte un bornier **J6**, prêt à recevoir la connexion d'une sonde de température ambiante (**TA<sub>1</sub>**, voir « *Schémas de raccordement* »), ce qui permet de gérer le service de chauffage du circuit direct de la chaudière (**BC**) en fonction de la température intérieure de l'habitation. Pour un raccordement et une configuration corrects, lire attentivement les instructions dans la section « *Installation d'une sonde ou d'un thermostat de température ambiante* ».

L'installation d'un thermostat de température ambiante optimise le fonctionnement de l'installation, en adaptant le fonctionnement du chauffage aux besoins du logement, et permet d'améliorer le confort. La commande électronique module les consignes de température de la chaudière selon les conditions ambiantes détectées par la sonde, optimisant ainsi les économies de combustible et l'efficacité de l'installation.

De même, lorsqu'une sonde de température ambiante est connectée, l'affichage numérique de la chaudière permet de programmer les heures de fonctionnement du circuit correspondant (voir « *Menu Configuration* »), de sorte que le système de chauffage puisse être adapté aux heures d'utilisation du système.

## 18 FONCTIONS DU " RELAIS MULTIFUNCTION " (P.20)

La chaudière **BioClass iC 66** est livrée équipée d'une sortie de relais auxiliaire à travers laquelle il est possible de sélectionner une série de fonctions qui permettent d'augmenter les possibilités, les prestations et le confort de l'installation.

À partir des différentes options qu'offre le paramètre **P.20** du " *Menu Technicien* " nous pouvons sélectionner le mode de fonctionnement du " *relais multifonction* ". Par défaut, la valeur de ce paramètre est 0 (désactivé). Les fonctions sélectionnables sont décrites ci-après.

### 18.1 Signal externe d'alarme de la chaudière (P.20=1)

Lorsque cette fonction est sélectionnée (**P.20 = 1**), la chaudière affiche une erreur ou une alarme de fonctionnement, la sortie de relais multifonction se déclenche et alimente une tension (230 V~) entre les bornes n° 4 (" **NO** ") et **N** du bornier **J3**, où un quelconque dispositif avertisseur externe d'alarme pourra être branché afin d'avertir en cas de mauvais fonctionnement de la chaudière.

Lorsque l'alarme de la chaudière est réarmée, la sortie de relais multifonction retournera à l'état initial et alimentera à nouveau en tension (230 V~) entre les bornes n° 3 (" **NC** ") et **N** du bornier **J3**.

### 18.2 Fonction de recirculation d'E.C.S. (P.20=2)

Cette fonction s'affiche pourvu qu'un préparateur d'E.C.S. soit connecté. La fonction de recirculation d'E.C.S. maintiendra l'installation d'E.C.S. (**P.20 = 2**) chaude pendant les périodes de fonctionnement programmées dans la chaudière, pour qu'à l'ouverture du robinet d'ECS du logement, l'eau chaude coule immédiatement, ce qui augmente le confort de l'installation d'E.C.S..

Une pompe de recirculation devra être installée dans l'installation d'E.C.S. pour se bénéficier de cette fonction. Cette pompe devra être branchée à la sortie du relais auxiliaire, entre les bornes n° 4 (**NO**) et **N** du bornier **J3** (voir " *Schéma de connexion* "). L'installation et branchement du système de recirculation doit être exclusivement confiée à des professionnels qualifiés.

Pendant les périodes de fonctionnement programmées dans la chaudière, la sortie de relais multifonction se déclenche et alimente une tension (230 V~) entre les bornes n° 4 (" **NO** ") et **N** du bornier **J3** en activant la pompe de recirculation. Lorsque la fonction de recirculation n'est pas programmée la sortie de relais multifonction se déclenche et alimente une tension (230 V~) entre les bornes n° 3 (" **NC** ") et **N** du bornier **J3** en désactivant la pompe de recirculation.

### 18.3 Fonction de remplissage automatique (P.20=3)

La chaudière **BioClass iC 66** peut être branchée à un système de remplissage automatique, lequel peut être activé ou désactivé à travers le paramètre **P.20**.

Une vanne motorisée de remplissage devra être installée entre le réseau d'eau et le circuit primaire de la chaudière pour se bénéficier de cette fonction. Cette vanne devra être branchée à la sortie du relais auxiliaire, entre les bornes n° 4 (**NO**) et **N** du bornier **J3** (voir " *Schéma de connexion* "). L'installation et branchement du système de recirculation doit être exclusivement confiée à des professionnels qualifiés.

Si la fonction est activée (**P.20 = 1**), le contrôle électronique de la chaudière activera la sortie du relais multifonction en alimentant (230 V~) entre les bornes n° 4 (**NO**) et **N** du bornier **J3**, en activant la vanne motorisée de remplissage pour remplir le circuit primaire à la pression de remplissage réglée dans le paramètre **P.21**. Si la pression de l'eau de chaudière baisse en-dessous de la pression minimale réglée dans le paramètre **P.19**, la chaudière se remplira à nouveau automatiquement jusqu'à atteindre la pression de remplissage. La plage des pressions dans le paramètre **P.21** s'étend de 0,6 à 2,0 bar. (Par défaut 1 bar).

## 19 BLOCAGES DE SÉCURITÉ

Le système de régulation électronique de la chaudière **BioClass iC 66** permet d'activer des mises en sécurité. Lorsque l'une de ces mises en sécurité survient, la chaudière cesse de fonctionner et un code d'alarme s'affiche à l'écran.

**IMPORTANT :** Si l'une de ces mises en sécurité décrites ci-dessous devait se répéter plusieurs fois de suites, éteignez la chaudière et appelez le SAV officiel le plus proche.

### 19.1 Blocage de sécurité par température

Si ce blocage se produit, l'écran de la régulation affiche le code d'alarme "**E11**". Le brûleur s'arrête et n'envoie plus de chaleur à l'installation.

Ce blocage survient dès que la chaudière atteint les 110°C. Pour débloquer cette alarme, il faut attendre que la température baisse de 100 °C et appuyer alors sur le bouton intégré dans le thermostat de sécurité, situé dans la partie inférieure du tiroir électrique, après avoir enlevé le capuchon qui protège ce bouton.

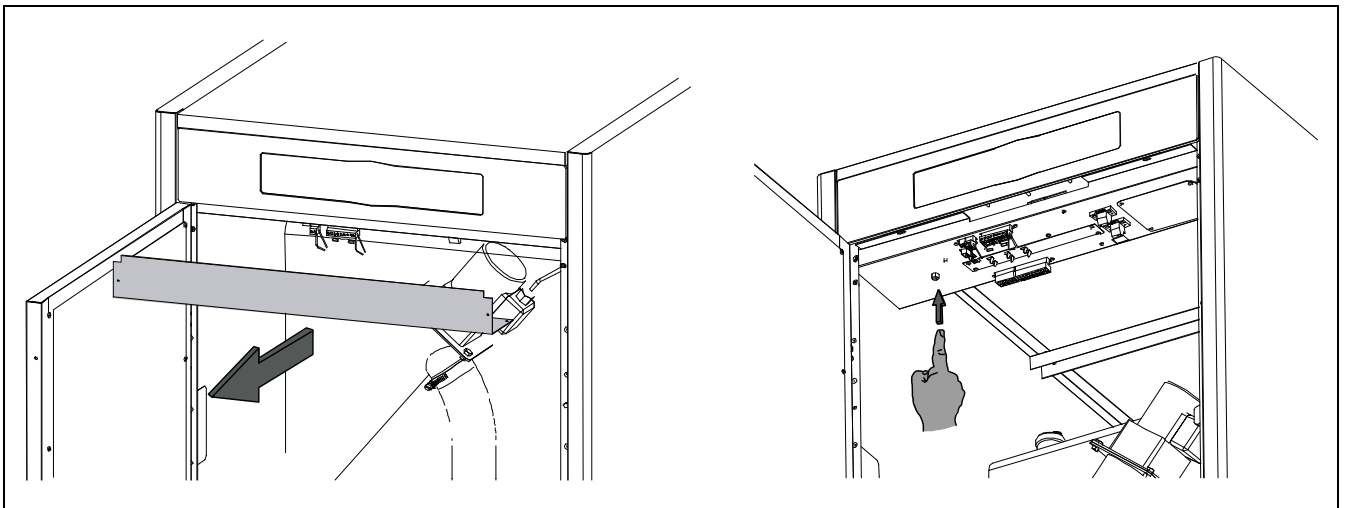

## 19.2 Blocage de sécurité par température du tube d'arrivée de combustible

Si ce blocage se produit, l'écran de la régulation affiche le code d'alarme " **E05** ". Le brûleur s'arrête et n'envoie plus de chaleur à l'installation.

Ce blocage survient dès que le tube d'arrivée de combustible atteint 80°C. Pour débloquer, il faut attendre que la température du tube d'arrivée de combustible baisse et appuyer alors sur le bouton intégré dans le thermostat de sécurité situé à l'arrivée de combustible de la chaudière (voir image), et toucher RESET sur le tableau de bord de la chaudière.

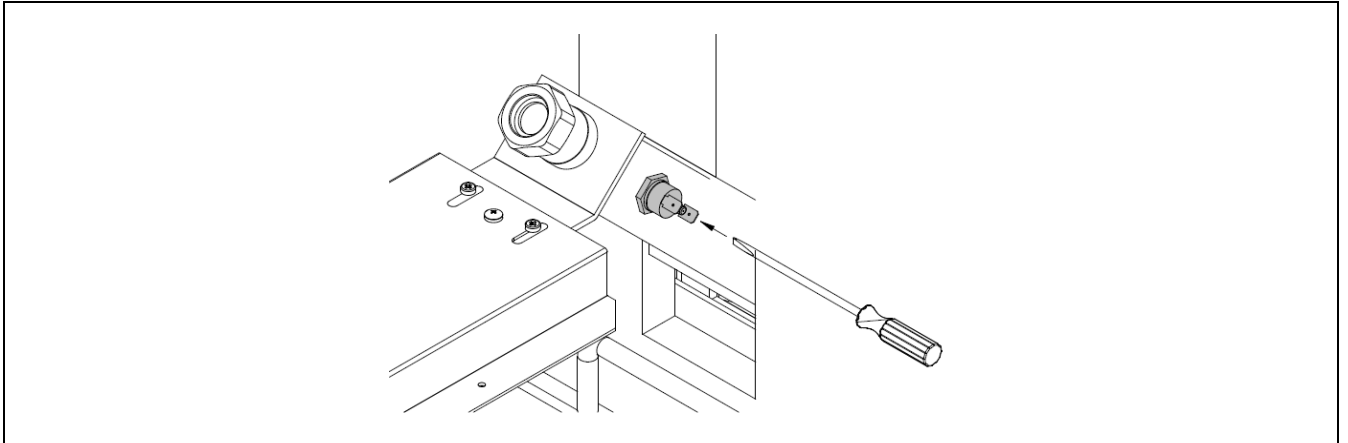

## 19.3 Blocage à cause du manque de pression

Si ce blocage se produit, l'écran de la régulation affiche le code d'alarme " **E19** ". Le brûleur et les pompes de circulation s'arrêtent, et n'envoient plus de chaleur ni d'eau à l'installation.

Ce blocage se produit lorsque la pression de la chaudière baisse au-dessous de 0,5 bar, pour éviter que celle-ci ne fonctionne lorsque l'eau de l'installation est vidangée, ou lorsqu'il y a une fuite ou lors des opérations de maintenance. Pour supprimer ce blocage, l'installation devra être à nouveau remplie (*voir " Remplissage de l'installation "*) jusqu'à ce qu'une pression entre 1 et 1,5 bar s'affiche sur le paramètre " *Pression d'eau* " du " *Menu Utilisateur* ".

## 20 ARRÊT DE LA CHAUDIÈRE

Pour arrêter la chaudière, appuyer sur  durant 1 second (voir " *Composants de commande* "). En **mode Arrêt**, lorsque la chaudière est branchée au réseau électrique et raccordé à l'installation de combustible, la chaudière cesse de fonctionner mais les fonctions anti gel et antiblocage de pompes restent activés.

Pour déconnecter complètement le fonctionnement de la chaudière, il faut interrompre la distribution électrique et l'alimentation de combustible.

## 21 VIDANGE DE LA CHAUDIÈRE

La vidange de l'eau de la chaudière se fait à l'aide du robinet de vidage situé dans la partie inférieure de l'arrière de la chaudière. Il faut raccorder un tuyau flexible au robinet et le conduire à l'égout. Après avoir vidé la chaudière, fermer le robinet et retirer le tuyau flexible.



## 22 MAINTENANCE DE LA CHAUDIÈRE

Pour conserver la chaudière en parfait état de marche, diverses opérations d'entretien doivent être réalisées avec régularité selon différentes fréquences. Les opérations à périodicité annuelle doivent exclusivement être exécutées par un professionnel agréé par **DOMUSA TEKNIK**.

### 22.1 Fréquences d'entretien de la chaudière et de la cheminée

Principaux aspects à contrôler :

N°	Opération	Périodicité
1.	Vérification de l'état de stockage des granulés de bois.	selon besoin
2.	Nettoyage du cendrier.	selon besoin
3.	Contrôle visuel de la chaudière.	hebdomadaire
4.	Vérification du calibrage de la vis d'alimentation de combustible.	selon les besoins
5.	Vérification et nettoyage du carneau des fumées de la chaudière.	annuelle
6.	Vérification et nettoyage de la cheminée. La cheminée doit se trouver libre d'obstacles et sans fuites.	annuelle
7.	Nettoyage du brûleur.	annuelle
8.	Révision du vase d'expansion. Il doit être plein, selon les spécifications de sa plaque signalétique.	annuelle
9.	Vérification de l'étanchéité de fermeture entre brûleur et chaudière.	annuelle
10.	Vérification de l'étanchéité des circuits hydrauliques de l'installation.	annuelle
11.	Contrôle de la pression d'eau dans l'installation de chauffage. A froid, elle doit être comprise entre 1 et 1,5 bar.	annuelle
12.	Vérification des balais du moteur de la turbine d'aspiration.	annuelle



**NOTE : En fonction du type de combustible et des conditions climatiques, l'entretien de la chambre de combustion du creuset peut être nécessaire avec une périodicité supérieure à celle indiquée dans le tableau.**

### 22.2 Nettoyage du brûleur

La chaudière **BioClass iC 66** dispose d'un brûleur (chambre de combustion) où se produit la combustion des granulés de bois.

Ce brûleur doit être régulièrement nettoyé pour éviter un encrassement prématuré par l'accumulation de mâchefer (résidus solides de combustion) adhérant aux parois du brûleur.

#### AVERTISSEMENT :

- À ne effectuer que lorsque la chaudière est à l'arrêt et froide.
- Gants thermiques .
- Masque .
- Danger d'incendie .

Séquence à suivre pour un bon nettoyage du brûleur :

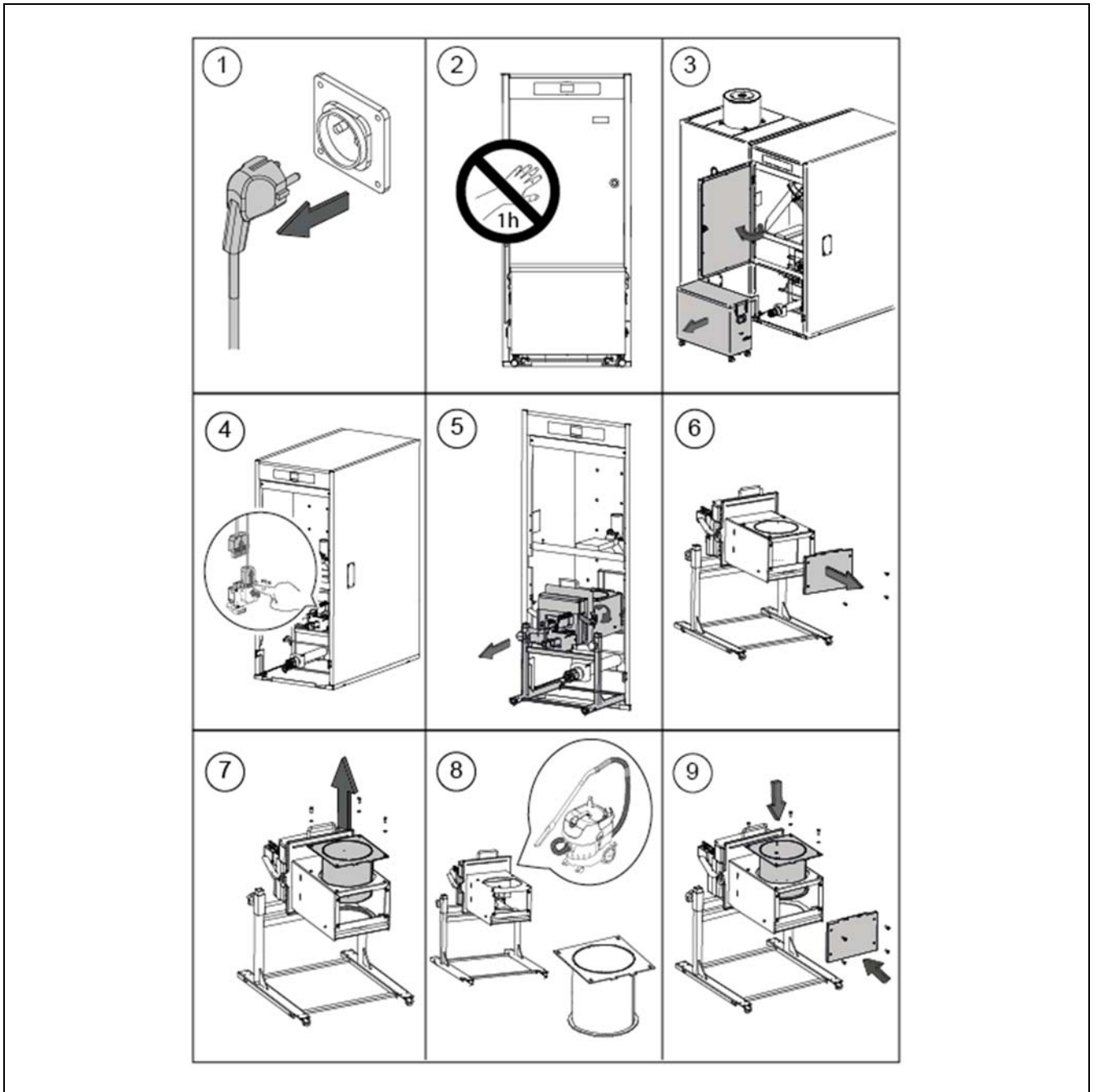

En fonction de la quantité de granulés de bois brûlés ou au vu de sa qualité, l'utilisateur doit nettoyer les parois du brûleur en utilisant une brosse adéquate, pour éviter une formation trop importante de mâchefer.

Un contrôle régulier de la quantité du combustible est à effectuer au niveau de la trémie, un manque de combustible pouvant engendrer un code erreur **E06**.

Si le brûleur n'est pas correctement remis en place, un code erreur **E12** apparaîtra sur l'écran.

Une accumulation de poussière peut également se faire au fond de la trémie, suivant la qualité et le taux d'humidité des granulés de bois.

Si une quantité importante de poussière de granulés de bois est présente dans la trémie, il est important de faire appel à un professionnel agréé **DOMUSA TEKNIK** pour effectuer une opération de maintenance.

## 22.3 Nettoyage des carnaux des fumées

Séquence à suivre pour un bon nettoyage des carnaux de fumées :

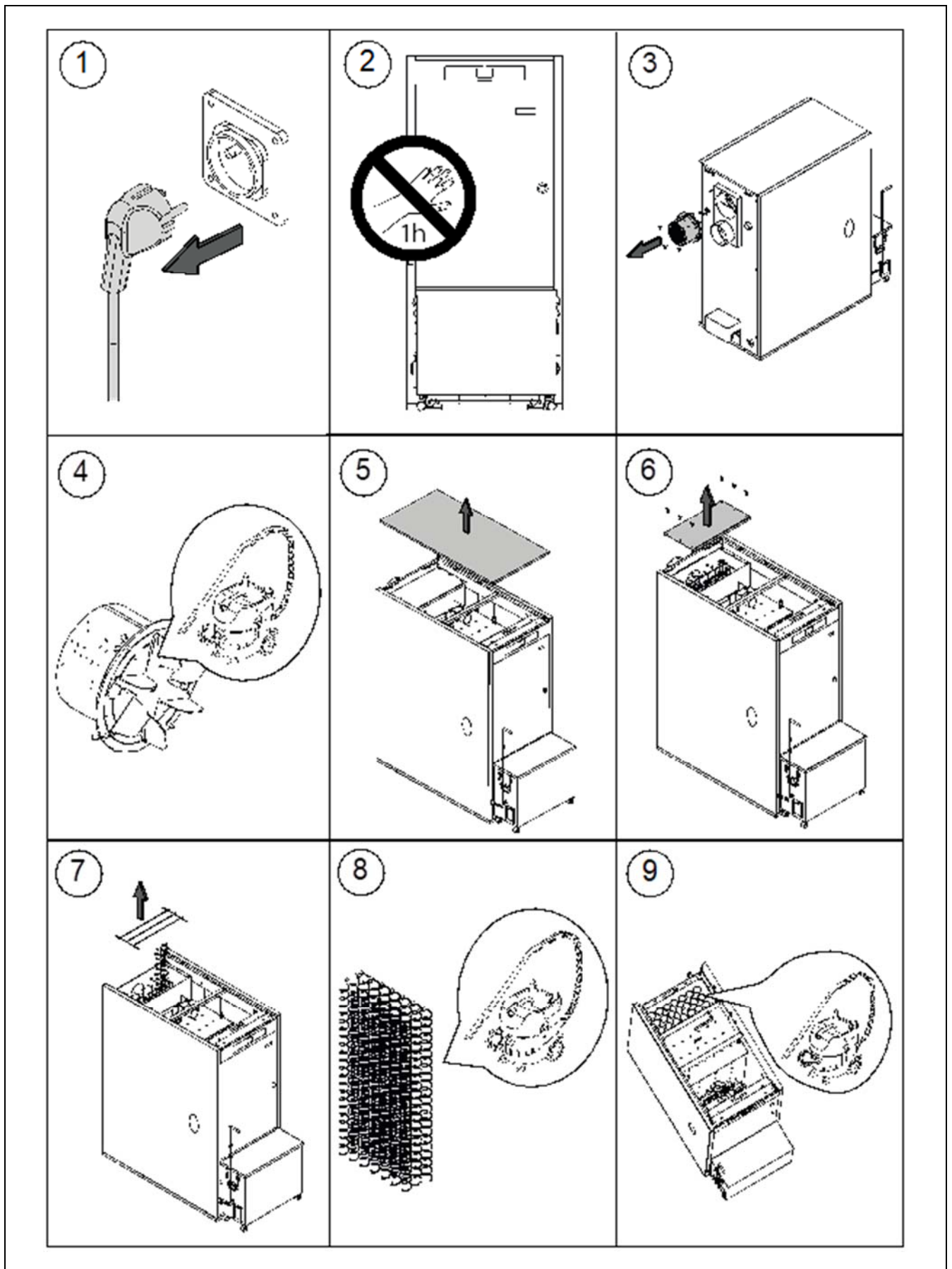

## 22.4 Evacuation de l'eau de condensation

Le T de la cheminée avec la sortie pour l'évacuation des condensats ne doit pas être modifiée et doit être raccordé mais en aucun cas obstrué.

## 22.5 Caractéristiques de l'eau de la chaudière

Si la dureté de l'eau est supérieure à 25-30 °fH, l'utilisation d'un traitement de l'eau s'impose pour l'installation de chauffage, voir la pose d'un adoucisseur d'eau afin d'éviter l'éventuel entartrage de la chaudière. Rappelons qu'un petit dépôt de tartre d'un millimètre d'épaisseur entraîne, de part sa faible conductivité thermique, une baisse importante des performances de la chaudière.

Le traitement de l'eau utilisée dans le circuit de chauffage s'impose dans les cas suivants :

- Circuits très étendus (contenant beaucoup d'eau).
- Remplissages fréquents de l'installation.

S'il est nécessaire de vidanger entièrement ou partiellement l'installation de façon répétée, il est conseillé d'effectuer le remplissage avec de l'eau traitée.

### **NOTE IMPORTANTE**

Une manipulation inappropriée de la chaudière peut entraîner des dysfonctionnements importants voire fatals pour l'appareil.

Il est donc strictement interdit à l'utilisateur de la chaudière de rentrer dans les paramètres TECHNICIENS, lesquels sont des valeurs pouvant affecter directement le fonctionnement correct voir la destruction de l'appareil. Seul un service technique agréé **DOMUSA TEKNIK** peut y accéder.

L'utilisateur doit s'assurer de la mise sous pression correcte en eau de l'installation, soit une pression de 1,5 bars. Si la pression est inférieure à 0,5 bars, un code erreur **E19** apparaîtrait sur l'écran, et un code **E28** si la pression est supérieure à 2,5 bars.

Les ventilations normalisées de la pièce où se trouve la chaudière (chaufferie) ne doivent en aucun cas être bouchées ou partiellement obstruées.

La maintenance de la chaudière doit être faite conformément à ce qui est spécifié dans ce livret.

Un contrôle visuel de l'appareil doit être fait régulièrement pour détecter la moindre fuite ou dysfonctionnement.

Il est **OBLIGATOIRE** que des opérations de maintenance soit effectuées par un professionnel agréé du réseau **DOMUSA TEKNIK**, au minimum 1 fois par an sur la chaudière et 2 fois par an sur le conduit de fumée, selon les normes en vigueur.

## 23 SCHEMA ET DIMENSIONS

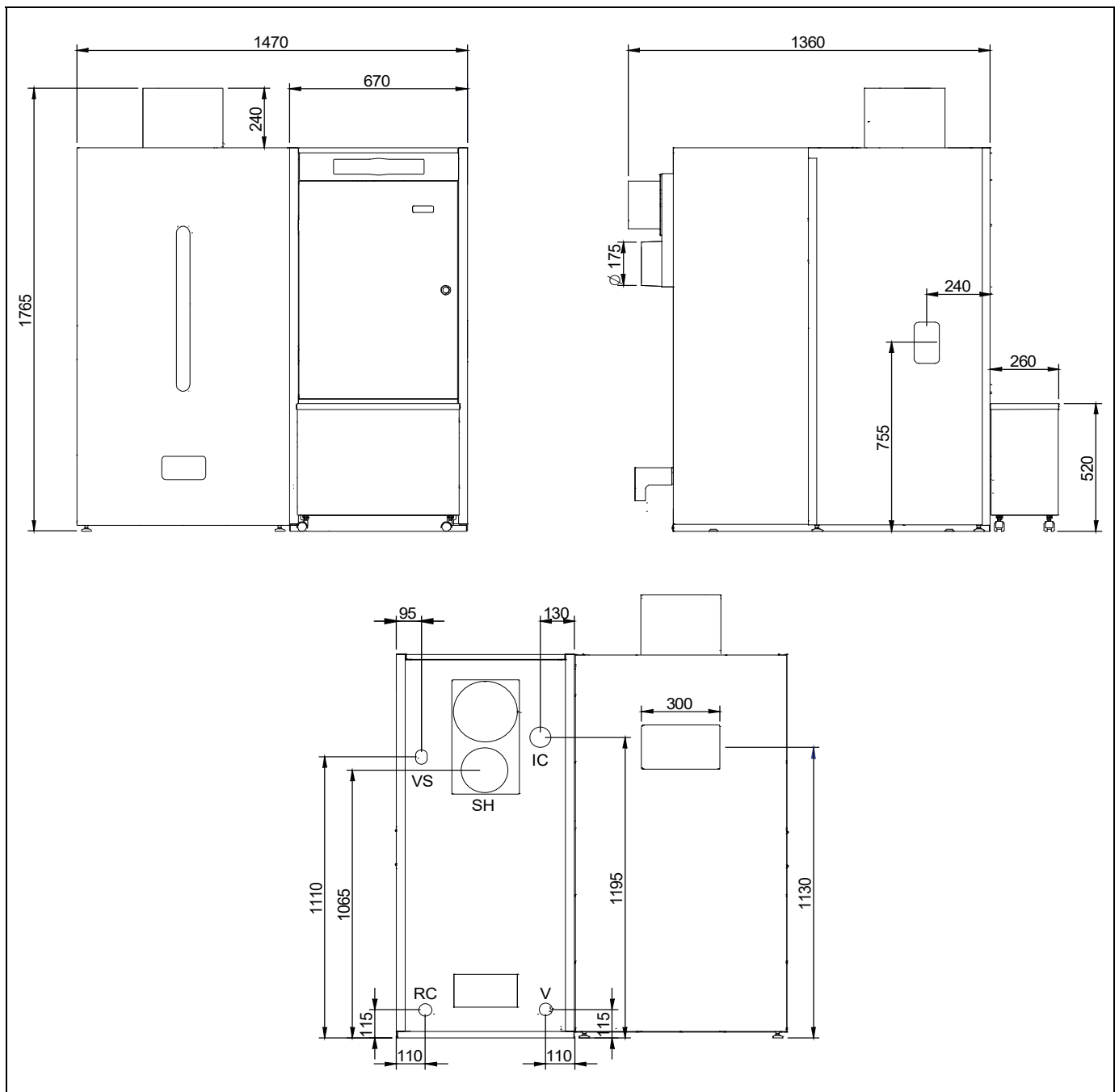

- IC :** Départ chauffage 1 ¼".
- RC :** Retour chauffage. 1 ¼".
- SH :** Sortie de fumée.
- V :** Vidange.
- VS :** Soupape de sécurité 1/2" H.

## 24 SCHEMA DE CONNEXION

### 24.1 Chaudière

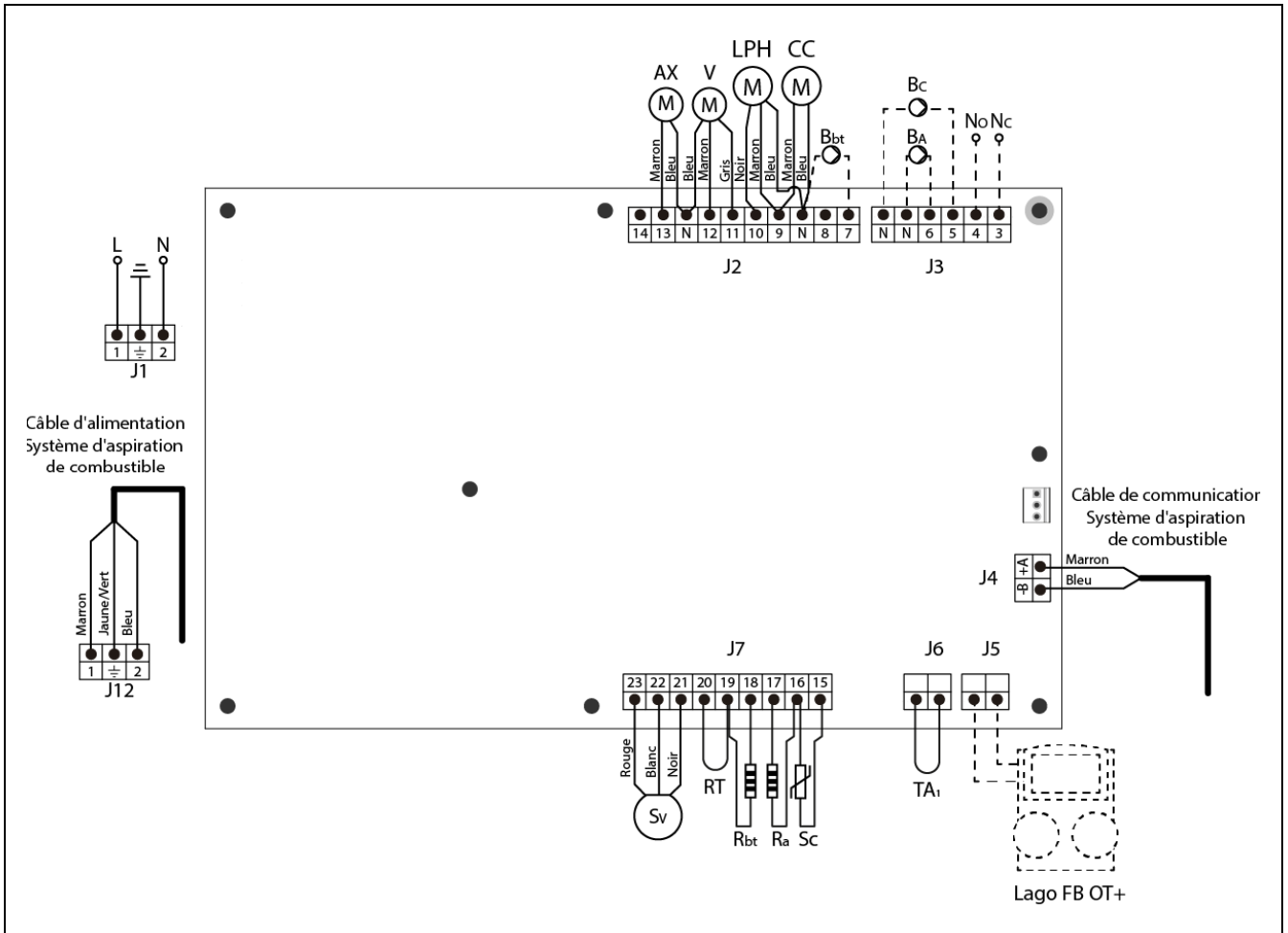

- |  |  |
|--|--|
| <b>L</b> : Phase.  | <b>Rbt/Sbt</b> : Résistance d'option ballon BT.                                |
| <b>N</b> : Neutre.   | <b>Ra/Sa</b> : Résistance d'option d'accumulateur.                             |
| <b>AX</b> : Moteur d'alimentation.                                     | <b>RT</b> : Relais téléphonique.   |
| <b>V</b> : Ventilateur.  | <b>Sv</b> : Capteur de vitesse du ventilateur.                                 |
| <b>LPH</b> : Moteur du dispositif de nettoyage des carnaux des fumées. | <b>J1</b> : Connecteur d'alimentation.   |
| <b>CC</b> : Moteur cendrier compresseur.                               | <b>J2</b> : Connecteur de Composants.  |
| <b>Bbt</b> : Pompe de charge du ballon tampon BT.                      | <b>J3</b> : Connecteur de Composants.  |
| <b>BC</b> : Pompe de circulation de la chaudière.                      | <b>J4</b> : Connecteur de communication.                                       |
| <b>BA</b> : Pompe ou vanne de charge ECS.                              | <b>J5</b> : Connecteur de Télécommande <b>LAGO FB OT+</b> .                    |
| <b>NO</b> : État normalement ouvert du Relais Multifonctions.          | <b>J6</b> : Connecteur appareil Ambient 1                                      |
| <b>NC</b> : État normalement fermé du Relais Multifonctions.           | <b>J7</b> : Connecteur de sondes.  |
| <b>TA<sub>1</sub></b> : Appareil ambient.                              | <b>J12</b> : Connecteur d'alimentation du Système d'aspiration de combustible. |
| <b>Sc</b> : Sonde de chaudière.  |  |





## 24.3 Schéma électrique

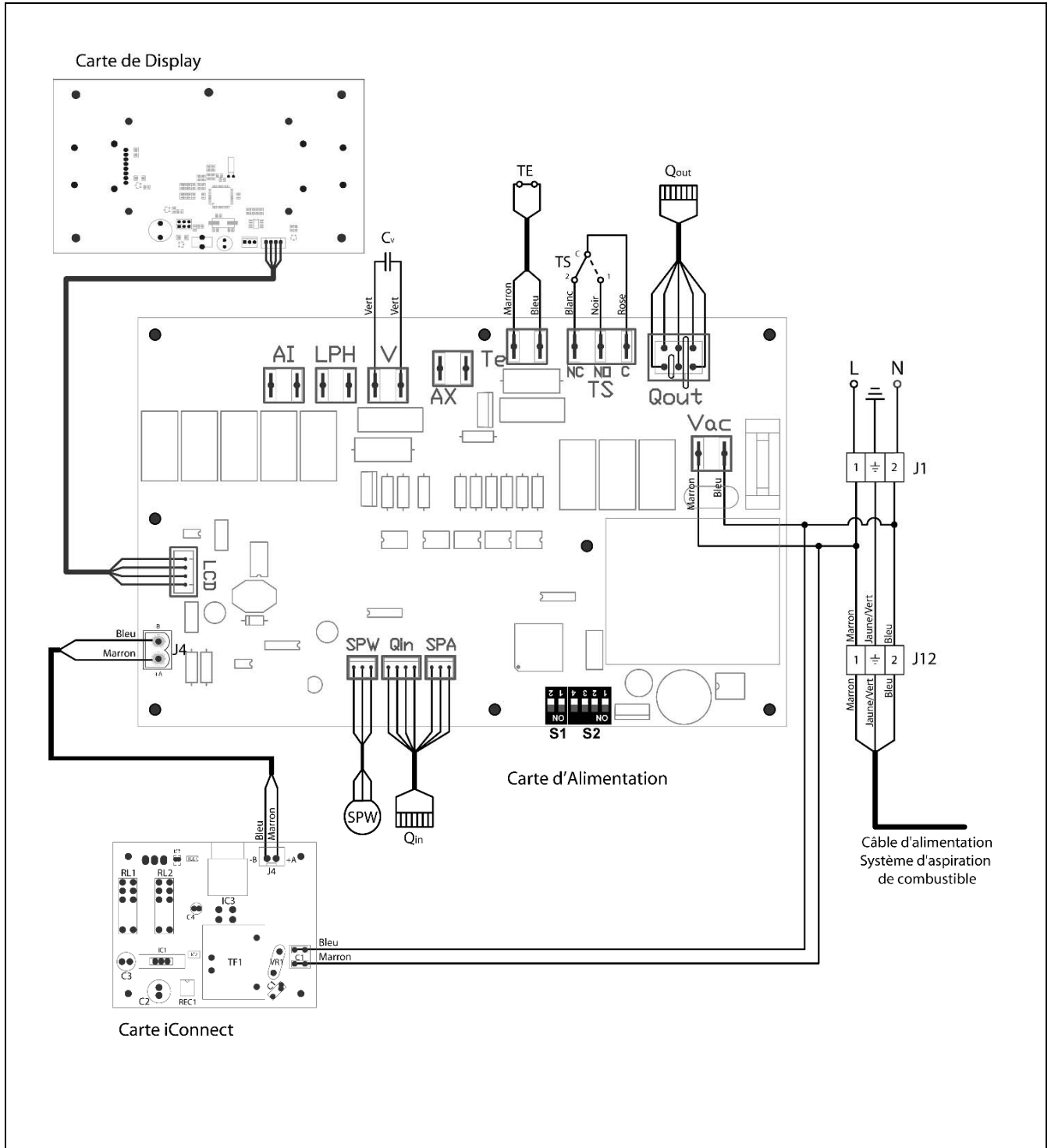

**TS** : Thermostat de sécurité eau, 110 °C.

**TE** : Thermostat de sécurité tube d'arrivée.

**Cv** : Condensateur ventilateur.

**SP<sub>w</sub>** : Capteur de pression d'eau.

**SP<sub>A</sub>** : Capteur de pression air.

**Qout** : Connecteur de sortie brûleur.

**Qin** : Connecteur d'entrée du brûleur.

**LCD** : Connecteur de communication du display.

**J4** : Connecteur de communication.

**S1, S2** : Sélecteur de modèle.

**J1** : Connecteur d'alimentation.

**J12** : Connecteur d'alimentation du Système d'aspiration de combustible.

## 25 CARACTERISTIQUES TECHNIQUES

MODÈLE		BioClass iC 66
Puissance thermique nominale (Pn)	kW	66,6
Rendement à puissance maxi	% (PCI)	94,9
Puissance utile mini. (Pp)	kW	20
Rendement à puissance mini.	% (PCI)	95,2
CO à puissance maxi. (10% de O <sub>2</sub> )	mg/m <sup>3</sup>	88
COV (Composés Organiques Volatiles) à puissance maxi. (10% de O <sub>2</sub> )	mg/m <sup>3</sup>	2
Teneur en particules à puissance maxi. (10% de O <sub>2</sub> )	mg/m <sup>3</sup>	12
CO à puissance mini. (10% de O <sub>2</sub> )	mg/m <sup>3</sup>	34
COV (Composés Organiques Volatils) à puissance mini. (10% de O <sub>2</sub> )	mg/m <sup>3</sup>	1
Classement (selon EN 303-5)	-	Clase 5
Pression de fonctionnement maxi.	bar	3
Température de fonctionnement maxi.	°C	80
Température de sécurité maxi.	°C	110
Contenu en eau	litros	154
Tirage cheminée mini.	mbar	0,10
Tirage cheminée maxi.	mbar	0,20
Alimentation électrique	-	230 V~, 50 Hz, 2,50 A
Diamètre sortie de fumées	mm	175
Contenu maximale d'eau du combustible	%	7
Température minimum de retour	°C	50 °C
Perte de charge à l'eau (dT = 20 K)	mbar	22
Poids (net)	Kg	486

MODÈLE		BioClass iC 66	
Puissance thermique nominale (P <sub>n</sub> )		kW	66,6
Rendement à puissance maxi (η <sub>n</sub> )		% (PCS)	86,9
Puissance utile mini. (P <sub>p</sub> )		kW	20,0
Rendement à puissance mini. (η <sub>p</sub> )		% (PCS)	87,1
Mode d'alimentation		-	Automatique *
Chaudière à condensation		-	No
Chaudière combinée		-	No
Chaudière de cogénération		-	No
Carburant		-	Granulés de bois Ø6 - 8 mm. Longueur maximale 35 mm.
Rendement saisonnier (η <sub>s</sub> )		%	84
Émissions saisonnières de chauffage	Part.	mg/m <sup>3</sup>	19
	COG	mg/m <sup>3</sup>	1
	CO	mg/m <sup>3</sup>	42
	NOx	mg/m <sup>3</sup>	150
Consommation d'électricité à puissance nominale (el <sub>max</sub> )		kW	0,107
Consommation d'électricité à 30% de la puissance nominale (el <sub>min</sub> )		kW	0,035
Consommation d'électricité en mode veille (PSB)		kW	0,004
Indice d'efficacité énergétique - EEI		-	123

\* Il est recommandé d'utiliser la chaudière avec un ballon d'eau chaude d'un volume minimum de 20 x P<sub>n</sub> avec P<sub>n</sub> indiqué en kW.

## 26 CODES D'ALARME

La chaudière **BioClass iC 66** est équipée d'un contrôle-commande électronique qui permet de détecter, par un autotest permanent, les erreurs de fonctionnement de la chaudière. Lorsque ce contrôle électronique détecte un dysfonctionnement, il le signale au moyen d'un code d'alarme qui clignote sur l'afficheur. Les codes d'alarme possibles sont listés ci-dessous :

cod.	Alarme	Action
<b>E-01</b>	Sonde de chaudière <b>S<sub>c</sub></b> circuit ouvert.	La sonde de la chaudière est abîmée ou débranchée. Pour la remplacer, contacter le service officiel d'assistance technique le plus proche.
<b>E-02</b>	Sonde de chaudière <b>S<sub>c</sub></b> court-circuitée.	
<b>E-03</b>	Sonde d'E.C.S. <b>S<sub>a</sub></b> circuit ouvert.	La sonde d'E.C.S. est abîmée ou débranchée. Pour la remplacer, contacter le service officiel d'assistance technique le plus proche.
<b>E-04</b>	Sonde d'E.C.S. <b>S<sub>a</sub></b> court-circuitée.	
<b>E-05</b>	Surchauffe de l'arrivée de combustible, <b>Te</b> .	Le tube d'arrivée de combustible a dépassé la température de sécurité de 80 °C et son fonctionnement sera bloqué. Pour débloquer, il faut attendre que la température du tube d'arrivée baisse à 80 °C et appuyer alors sur le bouton intégré dans le thermostat de sécurité, situé à l'arrivée de combustible de la chaudière et toucher RESET sur le tableau de bord de la chaudière. Si cette alarme persiste, contacter le service officiel d'assistance technique le plus proche.
<b>E-06</b>	Erreur à l'allumage.	Réviser contenu de combustible dans le silo de réserve. Réaliser le calibrage de la vis d'alimentation. Si cet avertissement se répète, appeler le service officiel d'assistance technique.
<b>E-07</b>	Erreur au début du " Nettoyage des cendres ".	Ces alarmes s'activent quand un mauvais fonctionnement du système de nettoyage des cendres du brûleur est détecté. Si cet avertissement persiste, appeler le service d'assistance technique.
<b>E-08</b>	Erreur au de " Nettoyage des cendres ".	
<b>E-09</b>	Erreur fin de course <b>FCp</b> " Nettoyage des cendres ".	
<b>E-10</b>	Surchauffe de la chaudière.	La chaudière a dépassé la température de sécurité de 100 °C et son fonctionnement sera bloqué. La chaudière sera débloquée automatiquement lorsque la température de la chaudière baissera en-dessous de 90 °C. Si cette alarme persiste, contacter le service officiel d'assistance technique le plus proche.
<b>E-11</b>	Thermostat de sécurité, <b>Ts</b> .	L'eau de la chaudière a dépassé la température de sécurité de 110 °C. La chaudière sera bloquée. Pour la débloquer, appuyer sur le bouton du thermostat de sécurité lorsque la température aura baissé. Si cette alarme persiste, contacter le service officiel d'assistance technique le plus proche.
<b>E-12</b>	Extraction du brûleur, <b>FCq</b> .	Vérifier que le brûleur est correctement introduit dans la chaudière. Si cette alarme persiste, contacter le service officiel d'assistance technique le plus proche.

cod.	Alarme	Action
<b>E-13</b>	Dépression d'air insuffisante.	Vérifier le fonctionnement correct et branchement du capteur de pression d'air . Contrôle du bon positionnement par rapport à la chaudière du brûleur et du cendrier. Si cette alarme persiste, contacter le service officiel d'assistance technique le plus proche.
<b>E-14</b>	Chute de la dépression d'air.	
<b>E-15</b>	Dépression d'air insuffisante au pre-nettoyage.	
<b>E-18</b>	Erreur du capteur de pression d'eau.	Le capteur de pression d'eau est abîmé ou débranché. Pour le remplacer, contacter le service officiel d'assistance technique le plus proche.
<b>E-19</b>	Basse pression d'eau.	La pression de l'eau de l'installation est inférieure à la pression minimale réglé dans le paramètre P.19 du " <i>Menu Technique</i> " (par défaut 0,5 bar). La chaudière sera bloquée. Pour la débloquer, l'installation devra être remplie entre 1 et 1,5 bar. Cette alarme peut se déclencher lorsque l'eau de la chaudière a été vidée ou en cas de fuite de l'installation. Si cette alarme persiste, contacter le service officiel d'assistance technique le plus proche.
<b>E-20</b>	Anomalie de la soupape de sécurité.	La pression de l'eau de l'installation est supérieure à 3,5 bars. La soupape de sécurité de pression est abîmée. La chaudière sera bloquée jusqu'à ce que la pression de l'installation soit inférieure à 2,5 bars. L'installation devra être vidée jusqu'à ce que la pression de l'installation se trouve entre 1 et 1,5 bar. Si cette alarme persiste, contacter le service officiel d'assistance technique le plus proche.
<b>E-21</b>	Erreur du capteur de pression d'air.	Le capteur de pression d'air est abîmé ou débranché. Pour le remplacer, contacter le service officiel d'assistance technique le plus proche.
<b>E-22</b>	Dépression d'air excessive dans le foyer.	La dépression d'air dans le foyer est excessive. Le brûleur sera bloqué jusqu'à ce que la dépression soit la bonne. Si cette alarme persiste, contacter le service officiel d'assistance technique le plus proche.
<b>E-23</b>	Surpression d'air excessive dans le foyer.	La surpression d'air dans le foyer est excessive. Le brûleur sera bloqué jusqu'à ce que la dépression soit la bonne. Si cette alarme persiste, contacter le service officiel d'assistance technique le plus proche.
<b>E-25</b>	Calibration défectueuse.	La valeur de la calibration n'a pas été introduit ou elle est réglée à Off. Si cette alarme persiste, contacter le service officiel d'assistance technique le plus proche.
<b>E-26</b>	Erreur de communication avec le <b>Système d'aspiration de combustible</b> .	Une erreur de communication entre la chaudière et le module du Système d'aspiration est survenue et le fonctionnement du module du <b>Système d'aspiration</b> a été bloqué. Lorsque la communication sera rétablie, le fonctionnement du module du Système d'aspiration sera automatiquement débloqué. Si cette alarme persiste, contacter le service officiel d'assistance technique le plus proche.

cod.	Alarme	Action
<b>E-27</b>	Blocage du <b>Système d'aspiration de combustible</b> .	Le nombre de cycles consécutifs du Système d'aspiration a été dépassé et le fonctionnement du <b>système d'aspiration</b> a été bloqué. Réviser l'installation du Système d'aspiration de combustible pour assurer que celui-ci n'est pas vide ou que le combustible n'est pas bouché. Pour le débloquent l'alarme, appuyer sur RESET sur le tableau de bord de la chaudière. Si cette alarme persiste, contacter le service officiel d'assistance technique le plus proche.
<b>E-28</b>	Surpression de l'eau.	Cela indique que la pression d'eau de la chaudière dépasse 2,5 bars et alerte que l'installation fonctionne en surpression. Le fonctionnement de la chaudière NE SERA PAS bloqué. Pour rétablir le fonctionnement normal de la chaudière, celle-ci devra être vidée jusqu'à atteindre une pression comprise entre 1 et 1,5 bar. Si cette alarme persiste, contacter le service officiel d'assistance technique le plus proche.
<b>E-29</b>	Capteur de niveau de combustible.	Le capteur de niveau de combustible du <b>système d'aspiration</b> de combustible est abîmée ou débranchée. Pour la remplacer, contacter le service officiel d'assistance technique le plus proche.
<b>E-30</b>	Sonde d'entrée <b>Sr1</b> circuit ouvert.	La sonde d'entrée <b>Sr1</b> est abîmée ou débranchée. Pour la remplacer, contacter le service officiel d'assistance technique le plus proche.
<b>E-31</b>	Sonde d'entrée <b>Sr1</b> court-circuitée.	
<b>E-32</b>	Sonde d'entrée <b>Sr2</b> circuit ouvert.	La sonde d'entrée <b>Sr2</b> est abîmée ou débranchée. Pour la remplacer, contacter le service officiel d'assistance technique le plus proche.
<b>E-33</b>	Sonde d'entrée <b>Sr2</b> court-circuitée	
<b>E-34</b>	Sonde extérieure <b>Sext</b> circuit ouvert	La sonde extérieure <b>Sext</b> est abîmée ou débranchée. Pour la remplacer, contacter le service officiel d'assistance technique le plus proche.
<b>E-35</b>	Sonde extérieure <b>Sext</b> court-circuitée	
<b>E-36</b>	Mauvais changement du DIP-switch.	Le DIP-switch a été modifié avec la chaudière sous tension. La chaudière sera bloquée. Pour la débloquent il faudra la mettre la chaudière hors tension.
<b>E-37</b>	Erreur de communication avec le <b>Kit hydraulique BIO</b> (non disponible).	Erreur de communications entre la chaudière et le contrôle du <b>Kit hydraulique BIO</b> . Si cette alarme persiste, contacter le service officiel d'assistance technique le plus proche.
<b>E-38</b>	Dépression d'air insuffisante dans le foyer.	Réviser le fonctionnement correct et branchement du capteur de pression d'air ainsi que le bon positionnement du brûleur et du tiroir par rapport à la chaudière. Si cette alarme persiste, contacter le service officiel d'assistance technique le plus proche.
<b>E-39</b>	Vitesse de ventilateur insuffisant.	Fonctionnement incorrecte du ventilateur. Si cette alarme persiste, contacter le service officiel d'assistance technique le plus proche.
<b>E-40</b>	Chute de la vitesse du ventilateur.	
<b>E-41</b>	Chute durable de la vitesse du ventilateur.	

cod.	Alarme	Action
<b>E-42</b>	Erreur de communication avec le <b>Kit hydraulique BIO</b> (non disponible).	Erreur de Communications entre la chaudière et la carte électrique du <b>Kit hydraulique BIO</b> . Si cette alarme persiste, contacter le service officiel d'assistance technique le plus proche.
<b>E-43</b>	Cendrier plein.	Avertissement de cendrier plein. La chaudière continuera à fonctionner normalement. Pour rétablir l'avertissement il est nécessaire vider le cendrier et réinitialiser le compteur de " Vidange des cendres " du menu " Utilisateur " (Voir " Etat du cendrier ").
<b>E-44</b>	Maintenance de la chaudière.	Avertissement pour réaliser l'entretien de la chaudière. Contacter le Service Officiel d'Assistance les plus proche, pour effectuer l'entretien périodique de la chaudière.
<b>E-45</b>	Sonde du réservoir BT <b>Sbt</b> circuit ouvert	La sonde du réservoir d'inertie BT est abîmée ou débranchée. Pour la remplacer, contacter le service officiel d'assistance technique le plus proche.
<b>E-46</b>	Sonde du réservoir BT <b>Sbt</b> court-circuitée	
<b>E-47</b>	Erreur de communication avec le détecteur de niveau de combustible.	Erreur de communication entre la chaudière et la carte à circuits imprimés (PCB) du niveau de combustible.  Si cette alarme persiste, contacter le service technique officiel le plus proche.
<b>E-48</b>	Faible niveau de combustible dans le réservoir.	Lorsque la trémie est sur le point de se retrouver sans combustible (réserve de combustible). La chaudière continuera à fonctionner normalement. Remplir la trémie de pellets jusqu'à ce que le détecteur rétablisse l'avertissement d'alarme.
<b>E-49</b>	La trémie est vide.	La trémie ne compte plus aucun pellet. La chaudière cesse de fonctionner pour éviter que la vis sans fin ne se vide. Pour rétablir le fonctionnement de la chaudière, remplir la trémie de pellets.
<b>E-50</b>	<b>Système d'aspiration de combustible</b> et le capteur de détection du niveau de pellets sont connectés entre eux.	<b>Système d'aspiration de combustible</b> et l'unité de détection du niveau de pellets sont connectés entre eux sur la plaque principale de la chaudière. Contacter le service technique officiel le plus proche pour déconnecter l'une des unités.
<b>E-57</b>	Sonde de température ambiante Zone 1 <b>TA<sub>1</sub></b> circuit ouvert.	La sonde de température ambiante de la Zone 1 est abîmée ou déconnectée. Pour la remplacer, contacter le service d'assistance technique officiel le plus proche.
<b>E-58</b>	Sonde de température ambiante Zone 1 <b>TA<sub>1</sub></b> court-circuitée.	
<b>E-59</b>	Sonde de température ambiante Zone 2 <b>TaM<sub>1</sub></b> circuit ouvert.	La sonde de température ambiante de la Zone 2 est abîmée ou déconnectée. Pour la remplacer, contacter le service d'assistance technique officiel le plus proche.
<b>E-60</b>	Sonde de température ambiante Zone 2 <b>TaM<sub>1</sub></b> court-circuitée.	
<b>E-61</b>	Sonde de température ambiante Zone 3 <b>TaM<sub>2</sub></b> circuit ouvert.	La sonde de température ambiante de la Zone 3 est abîmée ou déconnectée. Pour la remplacer, contacter le service d'assistance technique officiel le plus proche.
<b>E-62</b>	Sonde de température ambiante Zone 3 <b>TaM<sub>2</sub></b> En court circuit.	

cod.	Alarme	Action
<b>E-63</b>	Puissance maximale insuffisante.	Circuit de combustion en mauvais état : cheminée bouchée ou encrassée, tirage insuffisant, conduit de fumée bouché ou encrassé, conduit d'admission d'air bouché... Si cette alarme persiste, contacter le service d'assistance technique officiel le plus proche.
<b>E-64</b>	Erreur de communication avec le module <b>iConnect</b> .	Erreur de communication entre la chaudière et la carte électronique <b>iConnect</b> . Si cette alarme persiste, contacter le service d'assistance technique officiel le plus proche.
<b>E-65</b>	Il n'y a pas de numéro de série sur le module <b>iConnect</b> .	Le numéro de série de la chaudière n'a pas été enregistré dans la carte électronique <b>iConnect</b> . Contacter le service technique officiel le plus proche pour l'enregistrer correctement.





---

# DOMUSA

T E K N I K

**ADRESSE POSTALE**

Apartado 95  
20730 AZPEITIA  
Telfs : (+34) 943 813 899

**USINE ET BUREAU**

Bº San Esteban s/n  
20737 ERREZIL (Gipuzkoa)  
Fax : (+34) 943 815 666



CDOC002097 24/01/22

**[www.domusateknik.com](http://www.domusateknik.com)**

**DOMUSA TEKNIK**, s'autorise sans préavis à modifier certaines caractéristiques de ses produits.